

# CRUSSFIS

## Návod k použití elektrokola

Návod na použitie elektrobicykla | Electric bicycle user manual | Gebrauchsanweisung für Elektrofahrrad

### Panasonic GX Ultimate

e-Full 10.10-PRO

e-Full 10.10

ONE-Full 10.10

e-Full 9.10

ONE-Full 9.10

e-Country full 10.10

ONE-Country full 10.10



Užite si svoju jazdu!  
Enjoy your ride!  
Genießen Sie Ihre Fahrt!

*Užijte si svou jízdu!*

CZ / SK / EN / DE

### Interaktivní PDF

Všechny [modré](#) nápisy v tomto návodu fungují po kliknutí jako odkazy na určité místo v tomto návodu. QR kódy odkazují po kliknutí na web.

### Interaktívny PDF

Všetky [modré](#) označenia v tomto návode fungujú po kliknutí ako odkazy na konkrétne miesta v tomto návode. QR kódy odkazujú po kliknutí na web.

### Interactive PDF

All the [blue](#) labels in this manual work as clickable links to specific locations within this manual. QR codes link to the web when clicked.

### Interaktives PDF

Der gesamte [blaue](#) Text in diesem Handbuch fungiert beim Klicken als Link zu einer bestimmten Stelle in diesem Handbuch. QR-Codes verlinken nach dem Scannen auf eine Webseite.



*Pokud tento dokument prohlížíte v internetovém prohlížeči, klikajte na QR kódy rolovacím tlačítkem, jinak se vám zavře a místo něj se vám otevře odkaz.*

*Ak si tento dokument prezeráte v internetovom prehliadači, klikajte na QR kódy rolovacím tlačidlom, inak sa vám zavrie a namiesto neho sa vám otvorí odkaz.*

*If you are viewing this document in a web browser, click on the QR codes with the scroll button; otherwise, the document will close and the link will open instead.*

*Wenn Sie dieses Dokument in einem Webbrowser anzeigen, klicken Sie auf die QR-Codes mit der Scrolltaste, andernfalls wird das Dokument geschlossen und der Link wird stattdessen geöffnet.*

# Obsah

Předmluva .....	4-7
Obecná upozornění .....	8
Kola a pláště .....	9
Postup upevnění kol pomocí pevné osy Maxle lite .....	9-10
Postup upevnění kol pomocí pevné osy Maxle Ultimate .....	11-12
Teleskopická sedlovka X-Fusion .....	13
Přehazovačka GX Eagle Transmission .....	13-18
Brzdy, řazení a řetěz .....	19
Odpružená vidlice ROCKSHOX .....	19-22
Nastavení zadního tlumiče .....	22-25
Systém elektrokola .....	26-31
Ovládání elektrokola (barevný LCD displej) .....	31-58
Řešení problémů .....	59
Údržba a uskladnění .....	60
Upozornění .....	61
Záruka .....	61-62
CZ .....	3-62
SK .....	63-122
EN .....	123-182
DE .....	183-242

CZ

SK

EN

DE

Vážení uživatelé,

děkujeme Vám za zakoupení elektrokola CRUSSIS! Vážíme si toho, že jste si vybrali náš produkt. Pro správné fungování elektrokola CRUSSIS si před jeho použitím pečlivě přečtěte informace o výrobku. Pomocí popisu Vás v následujícím textu informujeme o všech podrobnostech (včetně instalace přístroje, nastavení a běžného používání displeje) souvisejících s použitím elektrokola. Tento návod Vám také pomůže vyřešit případné nejasnosti a závady.

Společnost CRUSSIS electrobikes s.r.o Vám přeje mnoho krásných a bezpečných kilometrů na novém elektrokole.

Seznam prodejců CRUSSIS naleznete na webových stránkách [www.cruassis.cz](http://www.cruassis.cz).

## CO JE ELEKTROKOLO?

Prodejní místa



Je klasické jízdní kolo, které je vybavené elektromotorem. Ten může být umístěn ve středu, zadním nebo předním náboji. Elektromotor může mít výkon nepřesahující 250 W. Maximální rychlost asistence je omezena na 25 km/h a toto omezení odpovídá evropské normě EN 15194-1 (při překročení této rychlosti se elektromotor vypne a zapne se jakmile rychlost klesne pod tuto hranici). Dále je kolo vybaveno baterií, která může být umístěna v rámu nebo na zadním nosiči. Nejdůležitějším parametrem baterie je napětí a kapacita. Čím vyšší hodnoty, tím se zvyšuje dojezdová vzdálenost elektrokola. V současné době jsou nejpoužívanější baterie lithium iontové (Li-ion). Výhoda těchto baterií je především v nízké hmotnosti a dlouhé životnosti. U baterie je důležité dodržovat pravidelné dobíjení, kterým prodloužíte životnost. Komunikaci mezi jednotlivými elektrickými komponenty zajišťuje řídicí jednotka, která vyhodnocuje údaje z jednotlivých senzorů, podle nichž řídí výkon elektromotoru. Obsluha elektromotoru je zajištěna ovládacím panelem, na kterém naleznete informace o stavu baterie, stupni podpory a zbývajícím dojezdu. U většiny displejů je samozřejmostí údaj o času, rychlosti i ujeté vzdálenosti. Funkce motoru je aktivována šlapáním, které je snímáno speciálním senzorem umístěným ve šlapacím středu. Na elektrokole tedy musíte stále šlapat, motor vám pouze pomáhá. Snímač šlapání má na starost informovat řídicí jednotku, zda jezdec začal nebo přestal šlapat a informuje o frekvenci šlapání. O tuto funkci se stará buď magnetický pas senzor nebo torzní snímač. Magnetický pas senzor je základní snímač, který pracuje na magnetickém principu. Tento senzor, který je instalován na středové ose, kontroluje frekvenci šlapání. Aktivace snímače šlapáním vzad je nemožná z důvodu rozfázování magnetů. Torzní snímače jsou využívány na dražších, sportovních kolech. Oproti magnetickým snímačům informují jak o frekvenci šlapání, tak o síle, která je na pedál vyvíjena. Torzní snímač je ideální při jízdě v terénu, kde dochází k častým změnám frekvence šlapání. Pokud potřebujeme šlapat větší silou, motor nám okamžitě pomůže větším výkonem. Naopak při jízdě z kopce, kdy dojde k menšímu tlaku na pedál, je funkce motoru omezena a dochází tak k úspoře energie v baterii. Elektrokolo můžete uvést do pohybu pomocí ovládacího tlačítka , které je umístěno na ovladači displeje, avšak pouze do maximální povolené rychlosti, tedy 6km/h (slouží pro asistenci při chůzi). Na elektrokolo, které svými vlastnostmi odpovídá evropské normě

EN 15194-1, se z hlediska zákona o provozu na pozemních komunikacích pohlíží jako na běžné jízdní kolo. Tzn., že můžete jezdit na cyklostezkách, nepotřebujete řidičské oprávnění a přilba je povinná pouze do věku 18 let. Doporučujeme používání cyklistické přilby všem uživatelům bez rozdílu věku.

### Zapnutí elektrokola

1. Krátkým stisknutím zapínacího/ vypínacího tlačítka na rámu zapnete baterii (více viz [str. 28](#)),
2. cca 2 sek. dlouhým stisknutím zapínacího/ vypínacího tlačítka na displeji zapnete displej,
3. na displeji vyberte požadovanou úroveň přípomoci (více o displeji viz [str. 31-58](#)).

### Vypnutí elektrokola

1. Krátkým stisknutím zapínacího/ vypínacího tlačítka na displeji vypnete displej,
2. Cca 2 sek. dlouhým stisknutím zapínacího/ vypínacího tlačítka na rámu vypnete baterii.

## Elektrokolo komponenty e-Full 9.10 / ONE-Full 9.10



- |   |  |
|---|--|
| <b>1</b> baterie                                  | <b>9</b> kliky, pedály nejsou vyobrazeny   |
| <b>2</b> motor                                    | <b>10</b> pevná osa                        |
| <b>3</b> ovládací panel (lcd displej)             | <b>11</b> přehazovačka                     |
| <b>4</b> torzní snímač otáčení klik uvnitř motoru | <b>12</b> plášť a ráfek                    |
| <b>5</b> brzdové páky                             | <b>13</b> zadní tlumič                     |
| <b>6</b> zámek baterie (z druhé strany)           | <b>14</b> vidlice                          |
| <b>7</b> brzdy                                    | <b>15</b> sedlovka                         |
| <b>8</b> řazení                                   | <b>16</b> tlačítko vypnutí/zapnutí baterie |

# Elektrokolo komponenty

## e-Full 10.10-PRO / e-Full 10.10 / ONE-Full 10.10

**1** baterie**2** motor**3** ovládací panel (lcd displej)**4** torzní snímač otáčení klik uvnitř motoru**5** brzdové páky**6** zámek baterie (z druhé strany)**7** brzdy**8** řazení**9** kliky, pedály nejsou vyobrazeny**10** pevná osa**11** přehazovačka**12** plášť a ráfek**13** zadní tlumič**14** vidlice**15** teleskopická sedlovka**16** tlačítko vypnutí/zapnutí baterie

# Elektrokolo komponenty

## e-Country full 10.10 / ONE-Country full 10.10

CZ

SK

EN

DE



**1** baterie

**2** motor

**3** ovládací panel (lcd displej)

**4** torzní snímač otáčení klik uvnitř motoru

**5** brzdové páky

**6** zámek baterie (z druhé strany)

**7** brzdy

**8** řazení

**9** kliky, pedály nejsou vyobrazeny

**10** pevná osa

**11** přehazovačka

**12** plášť a ráfek

**13** zadní tlumič

**14** vidlice

**15** teleskopická sedlovka

**16** tlačítko vypnutí/zapnutí baterie

**17** Přední světlo

**18** zadní světlo

## OBECNÁ UPOZORNĚNÍ

Jízda na elektrokole, stejně jako jiné sporty, může přinášet riziko poranění a způsobení škod. Pokud chcete elektrokolo používat, musíte se seznámit a řídit se pravidly bezpečné jízdy na elektrokole, řádného používání a údržby elektrokola. Pravidelná údržba a správné používání snižuje riziko poranění a prodlouží životnost výrobku.

**Modely elektrokol e-Full / ONE-Full jsou vhodné pro jízdu po zpevněných komunikacích, cyklostezkách, šotolinových a lesních cestách, jízdě v terénu. Elektrokola jsou vybavena pneumatikami s hrubším vzorkem pro zajištění dostatečné přilnavosti pro jízdu v terénu. Při jízdě na hladkém povrchu (asfalt, beton...) může proto docházet k vibracím.**

**Modely elektrokol e-Country full / ONE-Country full jsou vhodné pro jízdu po zpevněných komunikacích, cyklostezkách šotolinových a upravených cestách.**

**Určeno k následujícímu použití: Elektrokolo je určeno k rekreačním účelům pro spotřebitelské využití.**



**Elektrokola není vhodné užívat k brodění, pro jakékoliv skákání a dopady z výšky, nepoužívejte je pro extrémní ježdění v těžkém terénu (downhill, enduro, jízdy na překážkách)! Doporučujeme sestavení a seřízení elektrokola v odborném servisu elektrokol.**

Elektrokolo může být využíváno jako klasické jízdní kolo bez asistence elektromotoru. Během jízdy bez přípomoci (tzn. přípomoc OFF) každé elektrokolo klade jistý odpor, který způsobuje převodovka v motoru.

### **Předtím než poprvé vyjedete zkontrolujte:**

- Správná velikost elektrokola: Nevhodně zvolená velikost elektrokola může mít vliv na ovladatelnost elektrokola.
- Nastavení sedla: Správná výška a poloha sedla má vliv na pohodlnou jízdu a ovladatelnost elektrokola. Poloha sedla na sedlové trubce je určena stupnicí na ližinách sedla. Je tam vyznačeno maximální oddálení a přiblížení k řídítkům!  
Upozornění: Na sedlové trubce je drážkou vyznačena maximální přípustná výška pro její vytažení. Nikdy nenastavujte sedlovou trubku nad tuto výšku! Zabráníte tím poškození rámu elektrokola, nebo sedlové trubky a případnému úrazu.
- Správná výška představce a řídítek.

### **Pravidelná kontrola:**

Před každou jízdou pravidelně kontrolujte stav vašeho elektrokola. Tímto způsobem lze včas předejít mnoha technickým problémům. Následky nepravidelné kontroly mohou být v mnoha případech katastrofální. Délka životnosti rámu nebo komponentů je ovlivněna konstrukcí a použitým materiálem, stejně jako údržbou a intenzitou používání. Samozřejmě by se měly stát pravidelné kontroly u kvalifikovaných odborníků. Vyzvedněte elektrokolo do výšky 5 – 10 cm nad zem a pusťte. Tím se ujistíte, zda je vše dostatečně dotaženo. Poté proveďte vizuální a hmatovou kontrolu celého elektrokola, především správné dotažení všech šroubů, matic, šlapacího středu, pedálů atd.



**Kola a pláště:** Zkontrolujte, že jsou pláště správně nafouknuté. Jízda na podhuštěném nebo naopak přehuštěném plášti může vést ke špatné ovladatelnosti kola. Doporučujeme dodržování maximální a minimální hodnoty tlaku, která je uvedena výrobcem na plášti. Zkontrolujte opotřebenost a správný tvar pneumatik. Objeví-li se na pláštích boule nebo trhliny, je nutné pláště před použitím vyměnit. Následně proveďte kontrolu roztočením kol, zda plášť sedí správně v ráfku a zda jsou kola správně vycentrovaná, nejsou povolené dráty ve výpletu, případně zda dráty nechybí. Ujistěte se, že je přední i zadní kolo řádně zajištěno viz obrázky níže. Ujistěte se, že je osa nasazená ve správném směru (u předního kola). Ujistěte se, že je osa nasazená přesně podle obrázků níže.

### Postup upevnění kol pomocí pevné osy Maxle lite

Otevřete páčku Maxle. Páčka vždy musí zůstat ve výřezu na přírubě osy.



*Páčka Maxle se v zavřené poloze nesmí dotýkat vidlice ani rámu. Kontakt by mohl mít za následek nedostatečné napětí páčky.*



Prostrčte osu Maxle otvorem v pravé noze vidlice a nábojem tak, aby se dostala do kontaktu se závitem ve výřezu na levé straně. Zašroubujte osu Maxle ve výřezu otáčením páčky ve směru hodinových ručiček, dokud se nezastaví.

Vyjměte páčku osy Maxle z výřezu v přírubě osy.

Otočte páčku do zamýšlené zavřené pozice.

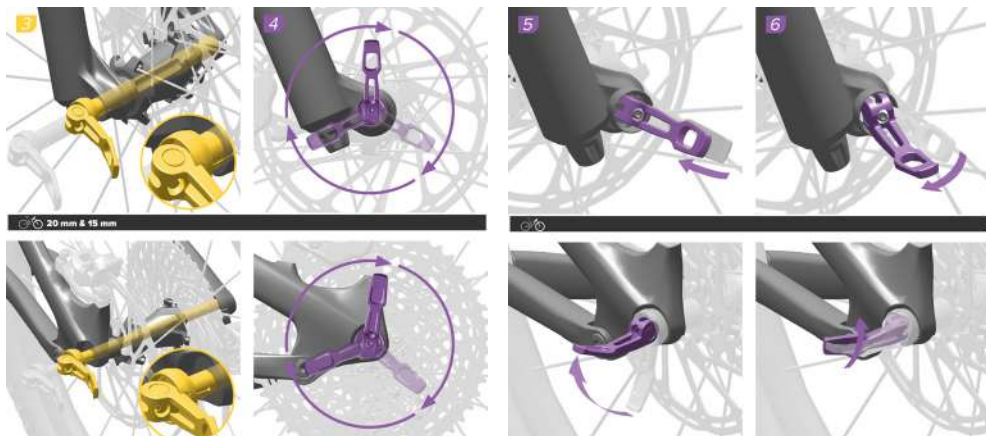

Zavřete páčku a zkontrolujte, že se nedotýká vidlice ani rámu. Napnutí páčky je dostatečné, pokud vám zanechá otisk v dlani.

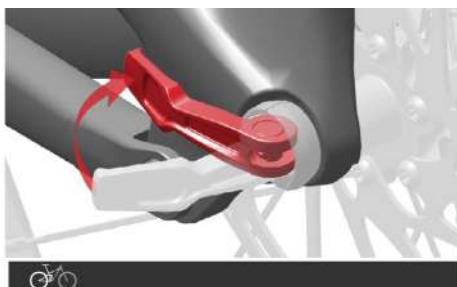

Po zavření páčky rychloupínáku Maxle se nesnažte změnit polohu páčky ani jí neotáčejte. Změna polohy nebo otočení páčky Maxle může způsobit, že se osa uvolní a sníží se bezpečnost zajištění osy, což může mít za následek vážné zranění nebo dokonce smrt jezdce.

### Nastavení napnutí pružiny

Chcete-li zvýšit napnutí páčky, otevřete páčku a umístěte ji do výřezu. Šestihranným klíčem 2,5 mm otočte napínač o jedno kliknutí ve směru hodinových ručiček. Zavřete páčku a znovu zkontrolujte napnutí. Tento postup opakujte, dokud nedosáhnete dostatečného napnutí. Potom v požadované poloze zavřete páčku.



menší oblast



Vidlice s horní trubkou o průměru 38 mm: Zavřená páčka Maxle se nesmí nacházet ve větší stínované oblasti. Správně utažená páčka Maxle se smí po zavření nacházet POUZE v menší stínované oblasti.

větší oblast

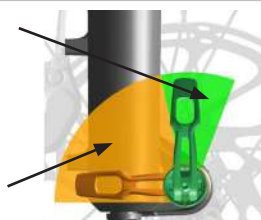

## Postup upevnění kol pomocí pevné osy Maxle Ultimate

Otevřete páčku Maxle. Páčka musí být otevřena až na doraz.



*Páčka Maxle se v zavřené poloze nesmí dotýkat vidlice ani rámu. Kontakt by mohl mít za následek nedostatečné napětí páčky.*



Prostrčte osu Maxle otvorem v pravé noze vidlice a nábojem tak, aby se dostala do kontaktu se závitem ve výřezu na levé straně.

Zašroubujte osu Maxle do výřezu nejprve tak, že budete otáčet páčkou ve směru hodinových ručiček, dokud mezi hlavicí páčky a výřezem nezůstane jen malá mezera.

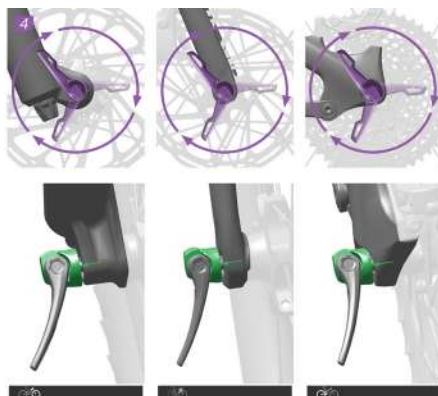
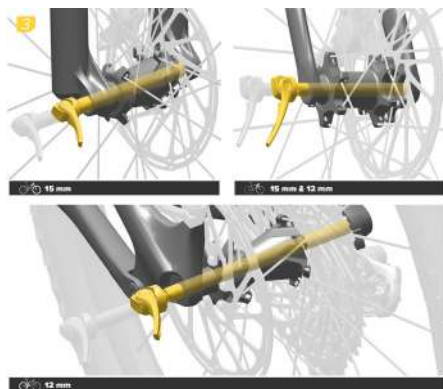

Zavřete páčku a zkontrolujte, že se nedotýká vidlice ani rámu. Napnutí páčky je dostatečné, pokud vám zanechá otisk v dlani.

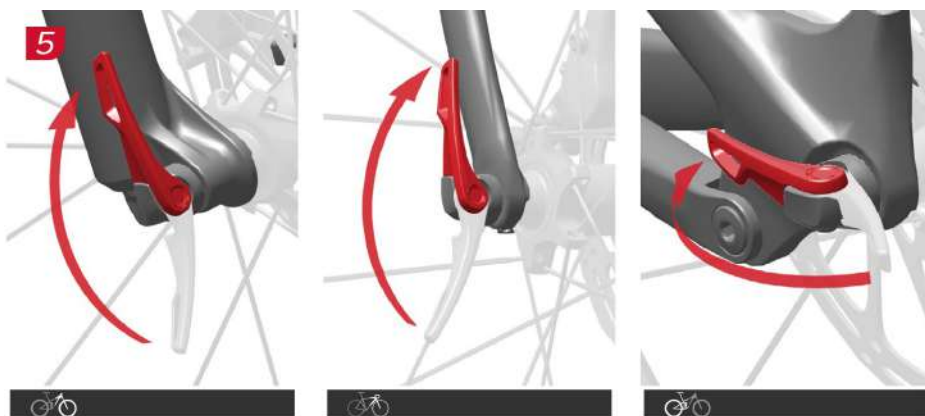

Chcete-li zvýšit napnutí páky, otevřete páku a otočte jí ve směru hodinových ručiček. Zavřete páčku a znovu zkontrolujte její napnutí. Tento postup opakujte, dokud nedosáhnete dostatečného napnutí. Poté páčku zavřete. Ověřte, že po zavření páky není mezi její hlavici a výřezem žádná mezera.

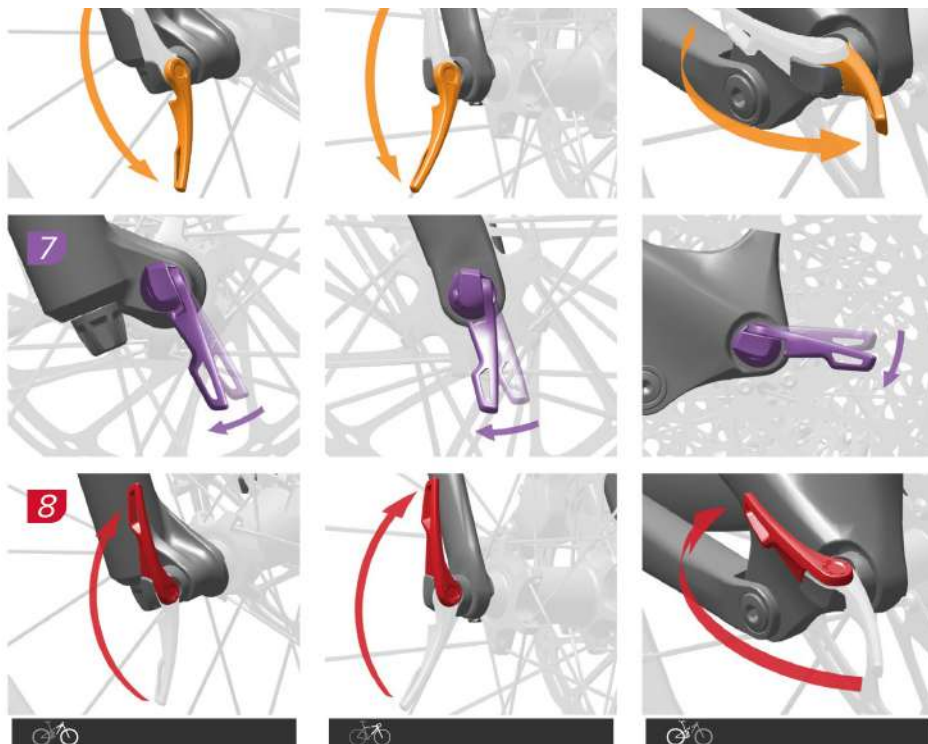

Demontujte osu Maxle a upravte páčku do požadované polohy.

Chcete-li změnit polohu zavřeného páčky Maxle, otevřete páčku, zatlačte ji dolů a otočte hlavici páčky do požadované polohy. Dolaďte polohu páčky tak, aby ji bylo možné zavřít bez kontaktu s vidlicí nebo rámem.



**Vidlice s horní trubkou o průměru 38 mm:**  
Zavřená páčka Maxle se nesmí nacházet ve větší stínované oblasti. Správně utažená páčka Maxle se smí po zavření nacházet POUZE v menší stínované oblasti.

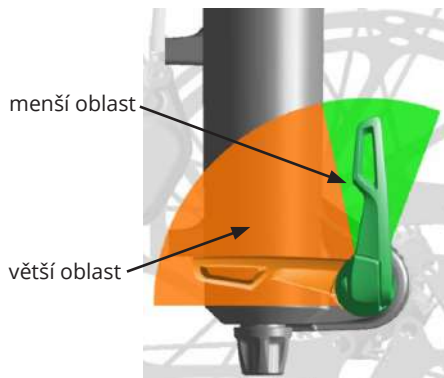

**CRUSSIS**

## Teleskopická sedlovka X-Fusion pouze model 10.10-PRO

### Zasunutí

Stůjte pevně na pedálech, nadlehčete pánev, stiskněte páčku směrem k řídítkům a pomalu doseďte na sedlovku, dokud nedosáhnete požadované výšky. Poté páčku uvolněte.

### Vysunutí

Stůjte pevně na pedálech, nadlehčete pánev, stiskněte páčku směrem k řídítkům a pomalu se zvedejte, dokud nedosáhnete požadované výšky. Poté páčku uvolněte. Nikdy nepoužívejte páčku při plném zatížení sedla.

ovládací páčka sedlovky



## Přehazovačka GX Eagle Transmission pouze model e-Full 10.10-PRO



← Stiskněte pro zařazení nahoru

← Stiskněte pro zařazení dolů

Pro plný návod navštivte tento odkaz



Uživatelská příručka  
přehazovačka GX Eagle  
Transmission

### Odkazy na mobilní aplikaci SRAM AXS



Android

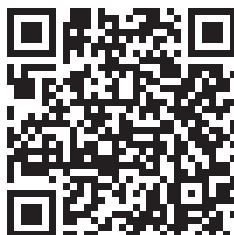

iOS

### Výměna baterie v ovladači

1) Kryt baterie otevřete prstem nebo pomocí mince proti směru hodinových ručiček.

1



2) Odmontujte kryt. Vyjměte baterii.

2





Aby nedošlo k poškození vlivem vlhkosti, nesnímejte těsnicí O-kroužek krytu baterie.

**3)** Novou baterii CR2032 vložte do přihrádky tak, aby strana kladného pólu (+) směřovala ven ke krytce.



**4)** Znovu nasadte kryt baterie.



**5)** Prstem nebo pomocí mince otočte krytem ve směru hodinových ručiček tak, aby byl kryt upevněn ve správné poloze.



Pokud připravujete jízdní kolo na přepravu nebo pokud je nebudete delší dobu používat, vyjměte baterie SRAM a nasadte bateriové záslepky a kryty baterií. Pokud baterie SRAM nevyjměte, mohou se vybit. Pokud kontakty baterií a komponentů AXS nejsou chráněny, může dojít k jejich poškození.

### Vyjmutí baterie přehazovačky

**1)** Otevřete západku baterie.



**2)** Vyjměte baterii



## Vložení záslepky místo baterie přehazovačky

3) Vložte záslepku místo baterie



4) Zavřete západku



Záslepka baterie



Kryt baterie



## NABÍJECÍ ZÁKLADNA NA JEDNU BATERII SRAM AXS



### RIZIKO POŽÁRU

*K nabíjení baterie používejte pouze nabíjecí kabel a napájecí zdroj dodávaný společností SRAM. Použití jiných nabíjecích kabelů nebo napájecích adaptérů může způsobit přehřívání baterie, její vznícení nebo explozi.*



1. Baterie SRAM
2. Nabíječka baterie SRAM
3. Kryt baterie
4. Indikátor úrovně nabití LED
5. Kabel Micro USB

1) Připojte menší konec kabelu USB k portu Micro USB na nabíjecí základně SRAM.



2) USB kabel zapojte do nabíjecího USB konektoru.



*Nejlepšího výkonu při nabíjení lze dosáhnout zapojením do nabíjecího konektoru standardu USB 3.0 nebo novějšího. Při zapojení do nabíjecího konektoru dřívějšího standardu než USB 3.0 může nabíjení trvat delší dobu. USB AC adaptér není součástí balení akumulátoru a nabíječky. U používaného USB AC adaptéru zkontrolujte, že dodává přinejmenším 1 A při napětí 5 V.*



*Kryt baterie nevyhazujte. Není-li baterie umístěna v nabíječce ani v komponentu, nasadte na ni kvůli ochraně kontaktů kryt baterie.*

Úplné nabití akumulátoru při použití doporučeného USB AC adaptéru trvá přibližně jednu hodinu. Doba nabíjení se může v závislosti na výkonu použitého USB zdroje lišit.

3) Vložte akumulátor do nabíječky. Nejprve musí být správně usazen jazýček akumulátoru. Kontrolka LED na nabíječce se může rozsvítit až po 5 sekundách po vložení akumulátoru.



4-5) Akumulátor uvolníte stisknutím tlačítka na nabíjecí základně.



*6) Nezapomeňte na baterii nasadit kryt, když ji nepoužíváte. Pokud nezakryjete póly baterie hrozí nebezpečí poškození baterie.*



7) Nastavte ukazatel na krytu akumulátoru do polohy odpovídající stavu nabití akumulátoru.





## STAVOVÁ LED KONTROLKA

Jestliže modrá LED kontrolka trvale svítí, znamená to, že do nabíječky proudí adekvátní množství energie.

Jestliže modrá LED kontrolka bliká, znamená to, že do nabíječky proudí menší než optimální množství energie. Akumulátor se i tak nabíjí, ale pomaleji.

Oranžový indikátor LED informuje o tom, že se akumulátor nabíjí.



Zelený indikátor LED informuje o tom, že je nabíjení dokončeno.



## ODSTRAŇOVÁNÍ PROBLÉMŮ

Červený indikátor LED informuje o tom, že došlo k chybě. Vyměňte akumulátor, vložte ho zpět. Poté odpojte zástrčku pro elektrickou síť a znovu ji připojte. Pokud i poté svítí červený indikátor LED, je možné, že akumulátor nebo nabíječka jsou vadné. Obráťte se na svého prodejce.

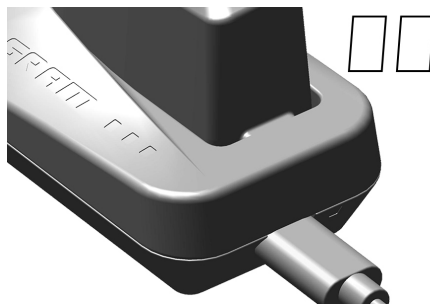
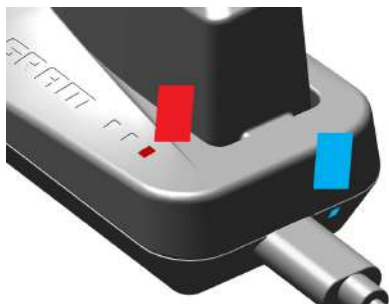

Pokud se po uplynutí 5 sekund žádná LED kontrolka nerozsvítí, zkontrolujte, zda je zástrčka správně zapojená do zásuvky a zda USB nabíječka dodává standardní proud (1 A při 5 V). Pokud LED kontrolky stále nesvítí, obraťte se na svého prodejce.

## TECHNICKÉ PARAMETRY

CZ

### MODEL DOBÍJECÍ LITHIUM-IONTOVÁ POLYMEROVÁ BATERIE: 25403

Typ článku: 300 mAh / 3.7 V

Bloková sestava: 2S1P

Napětí na konci vybíjecího cyklu: 6.0 V DC

Jmenovité napětí: 7.4 V DC

Jmenovitá kapacita\*: 300 mAh

Minimální kapacita\*: 290 mAh

\*při rychlosti vybíjení 0,2 C, napětí 3,0 V, odpojení po standardním nabití

Průměrné pracovní napětí: 7.4 V při 0.2 C

Konstantní napětí: 8.4 V

Hmotnost akumulátoru: 23 g

Maximální délka článku: 30.0 mm

Maximální šířka článku: 19.0 mm

Maximální tloušťka článku: 6.0 mm

Rozsah provozní teploty (Standardní nabíjení): 0 °C až 45 °C

Rozsah provozní teploty (Vybíjení): -20 °C až 60 °C

### MODEL NABÍJEČKY NA JEDNU BATERII 25403

Nabíječka je navržena tak, aby splňovala bezpečnostní standardy pro elektromagnetickou interferenci při použití jako zařízení v oblasti informačních technologií.

Jmenovité vstupní napětí: 5 V DC

Maximální jmenovité výstupní napětí: 8.4 V DC

Teplotní rozsah nabíjení: 0 °C až 60 °C

Rozsah teplot skladování: -40 °C až 70 °C

Relativní vlhkost při provozu a mimo provoz: 10% to 80%

## ÚDRŽBA

Nejlepších výsledků dosáhnete, budete-li akumulátor uchovávat čistý a suchý.

Konektory akumulátoru lze jemně čistit suchým hadříkem.

Akumulátor skladujte při pokojové teplotě mimo zdroj nadměrného tepla či chladu.

Pokud akumulátor nepoužíváte, nasadte na něj kryt.

Bloky akumulátorů řazení a jejich kryty instalujte před jízdou, aby se zabránilo vybití akumulátorů.



*Pokud došlo k poškození či pádu akumulátoru nebo nabíječky nebo pokud byly upraveny, nepoužívejte je. Baterie nikdy nevhazujte do ohně.*

## RECYKLACE

Baterii SRAM vyměňujte vždy pouze za originální baterii SRAM.

Baterii ovladače AXS vyměňujte vždy pouze za knoflíkovou baterii CR2032.

CZ

SK

EN

DE

**Brzdy:** Proveďte kontrolu funkčnosti brzd. Stiskněte obě brzdové páky a tlačte kolo vpřed. Jsou brzdové destičky plně v kontaktu s kotoučem, aniž by se páčky dotýkaly řídítek? Pokud ne, je nutné brzdy seřídit (odvzdušnit). Prověřte, zda nejsou brzdové destičky opotřebené. Brzdové destičky a kotouče se užíváním opotřebovávají, proto je potřeba brzdy pravidelně servisovat a opotřebené součástky včas vyměnit. Z pohledu sedícího jezdce na elektrokole pravá brzdová páka ovládá zadní brzdu a levá brzdová páka přední brzdu.

**Řazení a řetěz:** Řetěz vyžaduje pravidelnou údržbu, která prodlouží jeho životnost. Před mazáním je vhodné řetěz i pastorky nejprve očistit. Mazání řetězu provádějte přípravky k tomu určenými. U řetězu dochází k jeho protahování. Výdrž řetězu je velmi individuální a odvíjí se od kvality řetězu, ujetých kilometrů, stylu jízdy a terénu, ve kterém jezdíte. Pravidelná výměna je nutná. Stav řetězu je možné kontrolovat pomocí speciální měřky. Vytaháný nebo poškozený řetěz může poničit převodníky a pastorky. Při řazení dochází k opotřebování a natažení řadicího lanka. Řazení je nutné pravidelně seřizovat, aby správně přehazovalo. Jemné korekce lze docílit povolením, nebo utažením matice bowdenu u řadicí páky. U modelu e-Full 10.10-PRO pomocí mobilní aplikace.



*Pokud rozpojíte řetěz u modelu e-Full 10.10-PRO musíte spojku řetězu vyměnit za novou.*

**Vidlice:** U kol CRUSSIS se můžete setkat s různými druhy a typy vidlic.



*Nikdy byste neměli zamknout vidlici při jízdě v terénu nebo při skákání. Může dojít k poškození vidlice při stlačení pod velkým zatížením. Toto může mít také za následek nehodu a zranění.*



*Berte také na vědomí, že vidlice není určená pro jízdu v extrémně náročném terénu, na skoky, downhill, freeride a nebo dirt jumps. Nerespektování těchto informací může vést k poškození vidlice, nehodě nebo smrti. Nerespektování těchto informací má za následek zánik záruky.*

## Odpružená vidlice ROCKSHOX

### ROCKSHOX FS Judy Silver TK SoloAir 29"

(e-Full 9.10, ONE-Full 9.10)

Zdvih: 130 mm

Šířka nohou: 30 mm

Sloupek vidlice: 1,5" Tapered

Pružení: vzduchové SoloAir

Zamykání: z vidlice (korunky)

Osa: 15x110 mm BOOST™ (Maxle Lite)

### ROCKSHOX FS Psylo Silver RC SoloAir 29"

(e-Full 10.10, ONE-Full 10.10)

Zdvih: 150 mm

Šířka nohou: 35 mm

Sloupek vidlice: 1,5" Tapered

Pružení: vzduchové SoloAir

Zamykání: z vidlice (korunky)

Osa: 15x110 mm BOOST™ (Maxle Lite)

### ROCKSHOX FS Recon Silver RC SoloAir 27,5"

(e-Country full 10.10, ONE-Country full 10.10)

Zdvih: 100 mm

Šířka nohou: 32 mm

Sloupek vidlice: 1,5" Tapered

Pružení: vzduchové SoloAir

Zamykání: z vidlice (korunky)

Osa: pevná 15x110 mm (Maxle Lite)

### ROCKSHOX FS ZEB Ultimate DebonAir+ 29"

(e-Full 10.10-PRO)

Zdvih: 160 mm

Šířka nohou: 38 mm

Sloupek vidlice: 1,5" Tapered

Pružení: vzduchové DebonAir+

Zamykání: z vidlice (korunky)

Osa: 15x110 mm BOOST™ (Maxle Ultimate)



Zamykání vidlice z korunky

1. Je velice důležité nechat odpruženou vidlici RockShox správně nainstalovat kvalifikovaným mechanikem jízdních kol. Nesprávně nainstalované vidlice jsou extrémně nebezpečné a mohou být příčinou závažných anebo fatálních zranění.

2. Vidlice na vašem kole je konstruována pro použití jedním jezdcem na horských cestách a podobných terénních podmínkách. **Při uzamknuté vidlici není vhodné jezdit v terénu.**

3. Před jízdou se ujistěte, že jsou řádně nainstalované a nastavené brzdy. Brzdy použijte opatrně a seznamte se s jejich vlastnostmi a brzdou účinností za nenouzových okolností. Tvrdé brzdění nebo nevhodné použití přední brzdy může způsobit váš pád. Pokud nejsou brzdy správně seřízené nebo jsou nevhodně nainstalované, může se jezdec vážně anebo smrtelně zranit.

4. Za určitých okolností může dojít k závadě na vidlici, mimo jiné v případě, kdy dojde ke ztrátě oleje, ohnutí či prasknutí komponentů nebo části vidlice. Závada na vidlici nemusí být viditelná. Nejezděte na kole, pokud si všimnete ohnutých nebo zlomených částí vidlice, ztráty oleje, zvuků způsobených nadměrným pro pružením nebo jiných náznaků možné závady na vidlici, jako např. ztráty vlastnosti absorpce nárazu. Vezměte vaše kolo na kontrolu a opravu ke kvalifikovanému prodejci. V případě závady na vidlici může dojít k poškození kola nebo zranění osoby. Odpružené vidlice a zadní tlumiče obsahují vysoce natlakované kapaliny a plyny. Varování v tomto manuálu musí být dodržováno, aby se předešlo zranění nebo smrti. Nikdy se nepokoušejte otevřít patronu nebo zadní tlumič, jsou pod velkým tlakem, jak bylo zmíněno výše. Pokud se pokusíte otevřít patronu nebo zadní tlumič, riskujete vážná zranění.

5. Vždy používejte originální díly RockShox. Použití neoriginálních náhradních dílů ukončuje platnost záruky a může způsobit konstrukční závadu vidlice. Strukturní závada může způsobit ztrátu kontroly nad jízdním kolem s možnými vážnými anebo smrtelnými zraněními.

6. Pokud používáte nosič kola na auto, při jakékoli manipulaci musí být dodržen návod k použití daného nosiče. Pokud budete převážet kolo v nosiči na autě nebo za autem za nepříznivého počasí, je třeba kolo ochránit proti vodě vhodným náplekem, protože při jízdě autem za deště na kolo působí tlak vody jako by bylo vystaveno tlakovému mytí, což může kolo vážně poškodit.

7. Vidlice je konstruována tak, aby zajišťovala přední kolo rychloupínákem nebo pevnou osou. Ujistěte se, že rozumíte, jakou hřídel vaše kolo má a jak s ní správně manipulovat. Na hřídel nepoužívejte šroub. Nesprávně namontované kolo může umožnit pohyb nebo uvolnění z jízdního kola s následkem jeho poškození a vážného zranění anebo smrti jezdce.

8. Dodržujte všechny pokyny v uživatelské příručce týkající se péče a údržby tohoto produktu.

## KONTROLA A ÚDRŽBA

### Před každou jízdou

Naleznete-li na vidlici nebo jiných komponentech jakékoli praskliny, promáčkliny, odřeniny, deformace, únik oleje, kontaktujte odborného mechanika, aby vidlici nebo kolo prohlédl. Zkontrolujte tlak vzduchu. Zatižte vidlici celou svou vahou. Pokud vám přijde měkká, napumpujte vidlici na požadovanou tvrdost. (Více informací odstavec „Nastavení tlaku vzduchu“). Zkontrolujte upevnění kol a vedení kabelů a bowdenů – nesmí nijak omezovat pohyb řídítek.

### Po každé jízdě

Vyčistěte špínu a usazeniny. Nepoužívejte vysokotlaké čisticí přístroje – může dojít k zatečení vody skrze prachovky do vidlice.

Namažte protiprachová těsnění a nohy vidlice. Pro mazání nepoužívejte olej, který není určený na vidlice. Použití vhodného oleje konzultujte s prodejcem.

### Každých 25 hodin jízdy

Kontrola olejové lázně.

Kontrola správného momentu utažení držáků vidlice i ostatních komponentů.

Čištění a mazání vnějšího lanka a bowdenů.

### Každých 50 hodin jízdy

Sundání tlumičů, čištění/kontrola vložek a výměna olejové lázně (pokud je třeba).

Čištění a mazání montážní sady vzduchového tlumení.

### Každých 100 hodin jízdy

Kompletní vyčištění vidlice zevnitř i zvenčí, vyčištění a promazání prachovek a čistících kroužků, výměna oleje v tlumícím systému, kontrola dotažení a přizpůsobení preferencím jezdce.

Před demontáží zkontrolujte vůli vidlice tak, že zabrzdíte přední kolo a lehce tlačíte za představec dopředu a dozadu. Pokud je ve vidlici vůle, kontaktujte odborného mechanika.

## NASTAVENÍ TLAKU VZDUCHU

1. Odšroubujte čepičku ventilku. Našroubujte hustilku na vidlici na ventilek.
2. Napumpujte vidlici na požadovaný tlak. Nikdy nepřesáhněte maximální povolený tlak od výrobce. Doporučený tlak a maximální tlak naleznete **na noze vidlice**.





*Pro dofouknutí vidlic RockShox používejte pouze pumpičky určené k dofukování vidlic a tlumičů. Použitím nevhodné hustilky může dojít k poškození vidlice! Při dofukování musí být vidlice odemčená, v opačném případě hrozí poškození! Berte na vědomí, že všechny Rock Shox vidlice podléhají běžnému opotřebení a jejich výdrž a správná funkčnost je velmi individuální a odvíjí se od počtu ujetých kilometrů, stylu jízdy, terénu a prostředí ve kterém jezdíte. Na vidlicích s plastovými pouzdry nedoporučujeme používat oleje obsahující teflon, hrozí naleptání pouzdra.*

**Rám:** Ohnutý nebo prasklý rám nepoužívejte. V žádném případě se nepokoušejte samostatně rám narovnat nebo opravovat. Poškození rámu prokonzultujte se svým prodejcem elektrokol CRUSSIS. Elektro kola CRUSSIS mají na rámu přípravu na uchycení košíku. Doporučujeme používat stranové košíky (pro vyjmutí láhve na stranu), aby nedošlo k vylomení šroubů.

**Nosnost kola:** Nosnost kola uváděná ve specifikacích jednotlivých modelů je součtem váhy jezdce a váhy kola a váhy veškerého aktuálně připevněného příslušenství (nosič, blatníky, dětská sedačka, brašny ....) a nákladu.



*Vždy udržujte všechny komponenty čisté. Pokud budete elektrokolo omývat vodou (na čištění kola ani jeho jednotlivých částí nepoužívejte vysokotlaké čisticí přístroje) - vždy před omýváním vyjměte baterii z kola. Před vrácením baterie elektrokolo osušte. Po každé jízdě doporučujeme kolo osušit, především pak všechny elektrické součástky. V zimním období věnujte zvýšenou pozornost údržbě elektrokola, vždy po jízdě očistěte komponenty od soli a vlhkosti. Údržbu provádějte v pravidelných intervalech. Informaci o doporučeném tlaku pneumatiky naleznete přímo na boku pláště!*

## Zadní tlumič

### Seřízení odskoku

#### ROCKSHOX Deluxe Select R 210x55

(e-Full 9.10, ONE-Full 9.10)



#### ROCKSHOX Deluxe Select+ RT 185x55

(e-Full 10.10, ONE-Full 10.10)

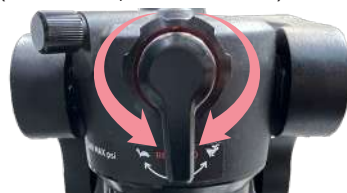

#### ROCKSHOX Deluxe Select R 145x35

(e-Country full 10.10, ONE-Country full 10.10)



#### ROCKSHOX Super Deluxe Select 185x55

(e-Full 10.10-PRO)



Tlumicí mechanismus odskoku reguluje rychlost, s jakou se odpružení po stlačení vrací do výchozí polohy. Rychlost odskoku odpružení ovlivňuje dobu kontaktu kola s podložkou, což má vliv na ovladatelnost a adhezi kola. Tlumič by měl mít dostatečný rychlý odskok, při kterém je zajištěna co nejlepší adheze, aniž by měl jezdec pocít „poskakování“ kola na nerovnostech. Příliš velké tlumení neumožní tlumiči dostatečně rychlý návrat před následující nerovností. Chcete-li dosáhnout většího utlumení odskoku, otáčejte ovladačem po směru hodinových ručiček. Chcete-li dosáhnout menšího utlumení odskoku, otáčejte ovladačem proti směru hodinových ručiček.

## Nastavení prahové hodnoty (T) (pouze e-Full 10.10 a ONE-Full 10.10)

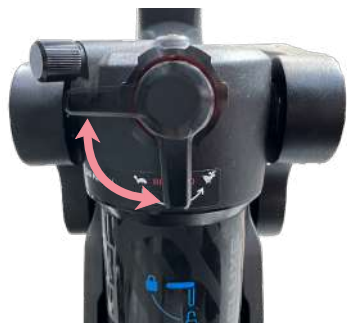

Nastavení prahové hodnoty, pro šlapání zabraňuje tomu, aby docházelo ke stlačení tlumiče dříve než při středních rázech nebo středně velké síle působící ve svislém směru.

Nastavením uzamknutí zvýšíte účinnost šlapání na maximum, což je optimální zejména na hladké silnici nebo v mírném či málo zvlněném terénu.

Chcete-li aktivovat nastavení prahové hodnoty, otočte páčku do polohy prahové hodnoty, vyznačené na tlumiči.

Nastavení uzamknutí zabraňuje tomu, aby docházelo ke stlačení tlumiče dříve než při intenzivních rázech nebo velké síle působící ve svislém směru. Tlumič se stlačí v okamžiku, kdy síla překoná odpor aktivačního mechanismu tlumiče. Nastavením uzamknutí zvýšíte účinnost šlapání na maximum, což je optimální zejména v mírném či jen málo zvlněném terénu. Chcete-li kompresní tlumič zamknout nebo odemknout, otočte páčku.

## Seřízení zadního tlumiče

Nastavení správné tuhosti tlumiče pro konkrétního jezdce se určuje podle výchozího stlačení odpružení. Výchozí stlačení odpružení je procentuální hodnota, o kterou se pružina stlačí, když se jezdec v plné výbavě posadí na bicykl. Při nastavení správného výchozího stlačení odpružení si kola zachovávají dostatečnou adhezi, aniž by se spotřebovala příliš velká dráha tlumiče, vyhrazená pro pohlcování nárazů. Při větším výchozím stlačení se zvyšuje citlivost na malé nerovnosti, při menším výchozím stlačení se naopak tato citlivost snižuje. Výchozí stlačení odpružení nastavte ještě před laděním jakýchkoli dalších parametrů.

## Nastavení výchozího stlačení vzduchové tlumiče

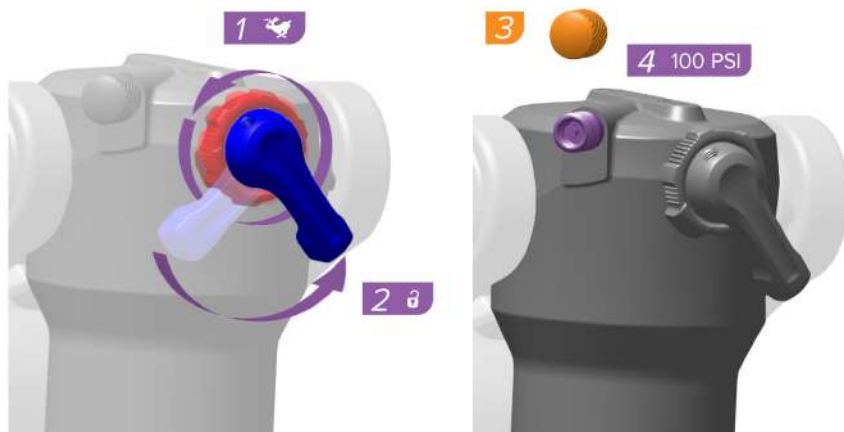



Nahustěte tlumič na tlak (psi/bary)  
ekvivalentní celkové hmotnosti (lbs/kg)  
jezdce včetně vybavení.

**Příklad: 160 lbs/73 kg = 160 psi/11 barů**  
Odmontujte hustilku.

Znovu stlačte tlumič, aby mohlo dojít  
k vyrovnání tlaku vzduchu.





Navlékněte si své obvyklé jízdní vybavení, nechte kolo podržet od pomocníka, nasedněte na ně a dvakrát nebo třikrát zlehka tlumič „propérujte“.



Zatímco sedíte na kole, váš pomocník posune O-kroužek výchozího stlačení proti stíracímu těsnění.

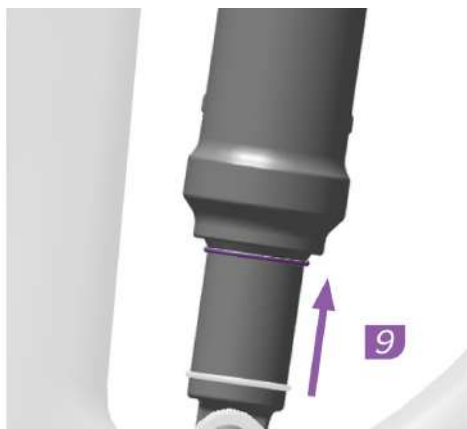

Opatrně z kola sesedněte, aniž byste tlumič dále stlačili.



Poznamenejte si procentní hodnotu, na níž se O-kroužek zastavil. Správná procentní hodnota pro tlumiče DebonAir je 30 %. Podle potřeby lze výchozí stlačení nastavit s odchylkou  $\pm 5$  %. Upravte tlak a znovu vyzkoušejte výchozí stlačení nasednutím na kolo.

## Tento návod je univerzální pro pohonný systém Panasonic GX series

Motory GX Ultimate jsou vybaveny všechny modely Panasonic číselné řady 9.10, 10.10, 10.10-PRO

Systém: **Panasonic GX Ultimate**

Maximální točivý moment: 95 Nm

Výkon: 250 W

Váha: 2,95 kg

Odolnost: IPX5

Snímač šlapání: Torzní a rychlostní



## SYSTEM ELEKTROKOLA

Aktivace motoru probíhá pomocí torzního (tlakového, silového) snímače integrovaného do středové osy. Torzní snímač vyhodnocuje frekvenci i sílu šlapání, kterou předává řídicí jednotce, ta dává výkon motoru dle síly, jakou šlapete. Motor elektrokola se zapne po cca jednom otočení šlapacích klik. Vypne se opět po 1-2 sec. při přerušení šlapání. Motor se odpojuje při dosažení rychlosti 25 km/h a opět se aktivuje, pokud rychlost jízdy klesne pod tuto hranici. Tímto vyhovuje všem evropským normám a jedná se stále o jízdní kolo. Elektrokolo je vybaveno LCD panelem, který elektropohon ovládá. Na displeji (ovladači) je možné zvolit různé režimy asistence OFF – HIGH. Nejvyšší režim asistence HIGH, režim asistence OFF je bez pomoci elektromotoru. LCD panel také obsahuje funkci „pěší asistent“ . Při tomto režimu jede kolo rychlostí až cca 6 km/h bez pedálové asistence. Pěší asistent pomáhá při tlačení nebo rozjezdu. Funkce není určená pro stálou jízdu.

### Volitelné jízdní programy:

[HIGH] \*1 Na rovných cestách a cestách do kopce je zajištěna silná motorová asistence.

[AUTO] \*1 Motorová asistence se automaticky změní v závislosti na podmínkách vozovky.

[STD] \*1 Na rovných cestách a silnicích do kopce je poskytována střední motorová asistence.

[ECO] \*1 Na rovných cestách a cestách do kopce je poskytována malá motorová asistence.

[OFF] \*1 Bez motorové asistence.

\*1 Motorová asistence se může měnit v závislosti na povětrnostních podmínkách, stavu vozovky, jízdním kole nebo stylu jízdy.



*Režimy motorové asistence jsou odstupňované, tj. stupeň ECO (nejnižší asistence) – stupeň HIGH (nejvyšší asistence) pomáhá do rychlosti 25 km/h. Torzní snímač předává informaci o síle šlapání, čím více šlapete, tím více elektromotor pomáhá. Pěší asistent: kolo jede samo rychlostí až cca 6 km/h a pomáhá při rozjezdu nebo tlačení. Tato funkce není určená pro stálou jízdu! Rychlost a výkon asistenta chůze je závislá na zařazeném převodu (větší pastorek menší rychlost ale větší síla, lze použít v kopci - menší pastorek větší rychlost ale menší síla, lze použít na rovině). Pro správnou funkci asistenta chůze doporučujeme využívat menší pastorky.*

## INFORMACE O BATERII

V současné době jsou nejpoužívanější baterie lithium iontové (Li-ion). Výhoda těchto baterií je především v nízké hmotnosti a dlouhé životnosti. Li-ion baterie mají velmi nízké samočinné vybíjení. Od prvního nabití je potřeba baterii udržovat stále v jejím pracovním cyklu (vybíjení/nabíjení), i při nepoužívání baterie dochází k jejímu samovolnému vybíjení, které je přirozené. Baterii doporučujeme pravidelně dobíjet i v případě nepoužívání elektrokola cca 1x za měsíc a skladovat nabitě na 60 – 80% kapacity. V opačném případě může dojít k poškození baterie, které může způsobit kratší dojezd nebo v horším případě úplnou nefunkčnost. Pravidelným dobíjením prodlužujete životnost baterie. Před prvním použitím doporučujeme provést plné nabití baterie. Jelikož baterie nemají paměťový efekt, je možné je dobíjet kdykoli. Maximální kapacity dosáhne po cca 5 – 10 nabíjeních. Baterii udržujte v nabitém stavu a dobíjejte vždy po jždě, nikoliv až před následující jízdu. Li-Ion baterie jsou 100% recyklovatelné. Baterii můžete odevzdat na kterémkoliv sběrném místě, nebo přímo u prodejce. Baterie se dobíjí pomocí přiložené nabíječky 230/240V, doba nabíjení je cca 5 – 9 hodin (dle kapacity baterie a stavu vybití). Při nabíjení může baterie zůstat na elektrokole, popřípadě může být vyjmuta. Baterii vyjmete tak, že otočíte klíčem a následně vyjmete baterii. Baterie má odolnost IP X5.

## Rámová baterie s krytem – plně integrovaná 720Wh / 900Wh

### Sundání krytu akumulátoru

Než vyjmete baterii, musíte sundat kryt baterie (1). To provedete tak, že zamáčknete a podržíte tlačítko (2) na krytu akumulátoru (1) směrem do kola a následně posunete celou pojistkou (3) viz obrázek níže směrem k motoru. Vyklopíte kryt (1) viz obrázek níže a sejmete ho směrem k vidlici, při čemž uvolníte západku (4).

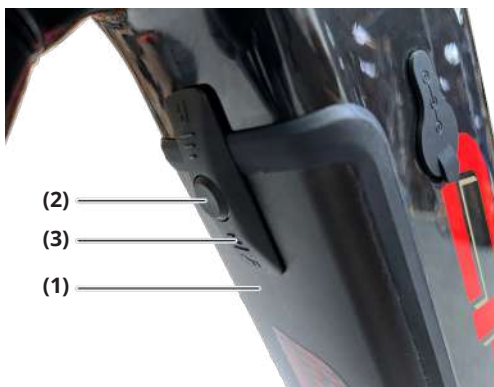

Při nasazování krytu postupujte obráceně. Napřed nasadíte západku krytu (4), poté kryt zaklopte, stisknete tlačítko pojistky (2) směrem do kola a posunete celou pojistku směrem k řídkům.

ilustrativní obrázky



(1)

(1) Nabíjecí konektor baterie

(2) Otvor s gumovou krytkou v rámu pro připojení nabíječky do baterie

(3) Indikátor baterie, tlačítko pro zapnutí a vypnutí baterie

(4) Tlačítko pro zapnutí a vypnutí baterie na rámu

(3)



(4)



## Vyjmutí baterie z rámu

Vložte klíč a otočte ho doleva



Baterie povyskočí



Pojistka baterie

stisknutím pojistky uvolníte baterii



Vyjměte baterii



Při vkládání baterie do rámu postupujte opačně než při jejím vyjmutí. Nejprve nasadte konektor, poté docvakněte baterii do rámu.



Při vyjímání/ vkládání baterie držte baterii oběma rukama.

ilustrativní obrázky

**CRUSSIS**



**Před nabíjením baterie vždy vypněte systém elektrokola! Baterii nikdy neponořujte do vody (jakýchkoli kapalin), neskladujte ve vlhkém prostředí a nerozebírejte ji. Před každou jízdou se prosím ujistěte, že je baterie správně usazena a uzamčena.**

CZ

SK

EN

DE

Baterii v kole zapnete krátkým stisknutím tlačítka **(4)** pro zapnutí na horní rámové trubce, při čemž tlačítko několikrát zabliká a poté zůstane svítit. Baterii vypnete opětovným stisknutím a podržením tlačítka **(4)** dokud nezhasne. Světelná signalizace tlačítka **(4)** slouží pouze k informaci, zda je baterie v provozu či nikoliv. Neinformuje vás o stavu nabití baterie. K tomu slouží indikátor na baterii. Ten však není vidět, pokud je baterie zasazena v rámu.

Krátkým stiskem tlačítka **(3)** na baterii zapnete baterii mimo elektrokolo. Na krátký okamžik se rozsvítí ledky na baterii signalizující aktuální stav nabití baterie.

100 - 99%	svítí všechny 3 ledky
98 - 67%	svítí první 2 ledky a třetí bliká
66 - 34%	svítí první ledka druhá bliká a třetí je zhaslá
33 - 0%	první ledka bliká ostatní jsou zhaslé



Čísla nejsou vyobrazena na baterii, slouží pouze k upřesnění pořadí diod.

První dioda svítí červeně, ostatní zeleně.

Znázornění stavu nabití baterie na ovládacím panelu je pouze orientační. Pokud motor přestane mít hladký chod a běží přerušovaně (trhaně), je kapacita baterie příliš nízká. V tomto případě je nutné vypnout systém elektropohonu. V jízdě pokračujte bez motorové asistence a zajistěte dobití baterie.

Baterii vypnete cca 3 sekundy dlouhým stisknutím tlačítka, dokud diody nezhasnou. Při vložení baterie do elektrokola se baterie vždy sama zapne. Pokud elektrokolo nechcete ihned používat, doporučujeme baterii vypnout dlouhým stisknutím tlačítka zapnutí vypnutí baterie na rámu kola nebo pokud je baterie vyjmutá z rámu dlouhým stisknutím tlačítka baterie.



**Chování LED diody baterie se může lišit dle firmwaru baterie. Při nabíjení baterie v elektrokole nezapínejte displej. Pokud ho při nabíjení zapnete, sám se vypne po cca 3 sekundách.**



**Znázornění stavu nabití baterie na displeji je pouze orientační. V případě nadměrného přehřátí baterie dojde k jejímu automatickému vypnutí. Baterie je chráněna teplotním čidlem. Jakmile baterie vychladne na provozní teplotu, je možné pokračovat v jízdě. Zahřátí baterie je běžný jev související s jejím provozem. Klíčky k baterii doporučujeme oddělit, pro případ ztráty je nenoste všechny na jednom svazku.**

Baterie musí být před nabíjením zapnutá, zapněte tedy baterii. Připojte nabíječku k baterii a až poté k síťovému napětí. Jakmile je nabíječka připojená do el. sítě, rozsvítí se červená LED dioda na nabíječce, která signalizuje zahájení procesu nabíjení. V procesu nabíjení se bude LED dioda na rámové baterii chovat tak jak je popsáno na předchozí straně tohoto manuálu. Na konci nabíjecího procesu budou svítit všechny tři LED diody. To značí, že je baterie nabitá do 100%. Svítí-li po nabití na nabíječce LED dioda červeně, znamená to balancování článků. Po balancování článků se LED dioda na nabíječce opět rozsvítí zeleně. Až v tuto chvíli je baterie plně nabitá a baterie je připravena k jízdě. Doba balancování se bude prodlužovat v závislosti na stáří baterie. Chování LED diod na rámové baterii se může změnit po aktualizaci firmwaru. Nabíjecí proces vč. balancování článků doporučujeme provést minimálně při každém třetím nabití. Doba nabíjení baterie do 100% probíhá 5 - 9 hodin dle stavu vybití a kapacity baterie. Po dokončení nabíjecího procesu nabíječku nejprve odpojte od el. sítě, poté od baterie. Přerušování procesu nabíjení baterii nepoškozuje. Baterie je typu Li-ion a její nominální napětí je 36V, nabíjí se 42V, plně nabitá dosahuje 42V.

## Nabíjení



Touto nabíječkou lze nabíjet pouze baterie elektrokol Panasonic o kapacitě **720 Wh a 900Wh**.



**Baterii dobíjejte při pokojové teplotě (cca 20 °C). Při nabíjení mějte nabíjenou baterii (elektrokolo) vždy pod dohledem. Nabíjení baterie při nižších teplotách než 10°C a vyšší než 40°C může baterii vážně poškodit. K nabíjení baterie použijte pouze nabíječku, kterou jste obdrželi k elektrokolu. Baterie je citlivá na přesné nabíjení, použití jiné nabíječky může vést k poškození baterie nebo jiných součástí elektrokola. V případě poškození nabíječky (nebo přívodního kabelu) ji nikdy nepřipojujte do el. sítě. Před nabíjením musí být baterie zapnutá a systém elektrokola vypnutý!**

## FAKTORY OVLIVŇUJÍCÍ DOJEZD ELEKTROKOL

Dojezdovou vzdálenost elektrokola není možné přesně stanovit, protože je ovlivněna mnoha faktory.

- 1. Profil a povrch trasy:** v rovinatém terénu je dojezd vyšší než při jízdě v dlouhých prudkých stoupáních a horším povrchu.
- 2. Hmotnost jezdce a nákladu:** vyšší hmotnost jezdce a nákladu znamená vyšší spotřebu energie.
- 3. Nahuštění a dezén pláštěů:** důležité je správné nahuštění pneumatik. Jízda na podhuštěných pneumatikách snižuje dojezd elektrokola.
- 4. Stav baterie:** plně nabitá, nová baterie má větší dojezd než baterie, která byla již mnohokrát nabíjena a vybita. Vliv na dojezd má i kapacita baterie. Vyšší kapacita = vyšší dojezd. Maximální kapacity baterie dosahuje až po 5-10 nabitích.
- 5. Režim asistence:** vyšší pomoc motoru znamená nižší dojezd.
- 6. Styl a plynulost jízdy:** pokud hodně šlapete, motor spotřebuje méně energie. Vliv má také plynulost jízdy, neboť časté rozjíždění snižuje dojezd.
- 7. Povětrnostní podmínky:** ideální je teplota okolo 20°C a bezvětří. Pokud je teplota nižší a fouká silný protivítr, dojezdová vzdálenost se snižuje.

## OVLÁDÁNÍ ELEKTROKOLA (BAREVNÝ LCD DISPLEJ)

Panasonic ovládací panel s vysoce kontrastním LCD displejem poskytuje všechny důležité informace, které bez problémů zobrazuje i na přímém slunečním světle. Ovládání z řídek poskytuje dobrou zpětnou vazbu a snadné užívání. Uživatelské rozhraní je jasně čitelné a intuitivní. Ovládací panel a displej je chráněn proti průnikům vody a nečistot. Splňuje třídu ochrany IP 65. Systém je nutné zapínat při stojícím kole (pokud kolo není v pohybu). Pokud je systém zapnut během jízdy, může se stát, že přípomoc nebude funkční.



Pokud je systém zapnut během jízdy, může se zobrazit chyba E-001. Tato chyba zůstane zobrazena na displeji a displej v tuto chvíli nelze ovládat. Musíte displej vypnout krátkým stisknutím zapínacího/vypínacího tlačítka a opětovně systém zapnout při stojícím kole (pokud elektrokolo není v pohybu).

## Nejprve si přečtete toto!

### Pro Vaši bezpečnost

Abyste snížili riziko zranění, ztráty života, úrazu elektrickým proudem, požáru, poruchy a poškození zařízení nebo majetku, vždy dodržujte následující bezpečnostní opatření.

### Vysvětlení symbolů

Následující symboly se používají ke klasifikaci a popisu úrovně nebezpečí, zranění a škod na majetku způsobených v případě ignorování varování a nesprávného použití.



#### NEBEZPEČÍ

Označuje potenciální nebezpečí, které bude mít za následek vážné zranění nebo smrt.



#### VAROVÁNÍ

Označuje potenciální nebezpečí, které může mít za následek vážné zranění nebo smrt.



#### POZOR

Označuje nebezpečí, které by mohlo vést k lehkému zranění nebo poškození zařízení nebo jiného zařízení.

Následující symboly se používají pro klasifikaci a popis typu pokynů, které je třeba dodržovat.



Tento symbol se používá k upozornění uživatelů na konkrétní provozní postup, který se nesmí provádět.



Tento symbol se používá k upozornění uživatelů na konkrétní provozní postup, který je nutné dodržovat, aby byla zajištěna bezpečnost zařízení.



## VAROVÁNÍ

### Ovládací panel (Displej)



**Ovládací panel neupravujte ani nerozebírejte.**

**Ovládací panel ani nenechávejte ležet ve vysokých teplotách.**

- To může způsobit poškození nebo přehřátí, což může vést k požáru.

**Nepoužívejte tlačítko značky jízdního kola (pomoc při chůzi), pokud se kola elektrokola nedotýkají země.**

- Může způsobit zranění

**Pokud se při nabíjení zařízení USB vyskytne problém, odpojte kabel USB.**

(Vychází kouř, je přítomen zvláštní zápach nebo zvuk, ovládací panel nebo kabel USB je poškozen nebo se dovnitř zařízení dostane voda.)

- Další používání za takových okolností může způsobit požár a úraz elektrickým proudem. (Zapnutí/vypnutí zařízení, přepnutí asistenčního režimu, provoz světla atd.)
- Pokud se asistence deaktivuje na svahu, při rozjezdu nebo v důsledku chybné obsluhy, můžete utrpět zranění v důsledku ztráty rovnováhy nebo pádu v důsledku jízdy při držení jednou rukou.



## Bluetooth

**!** **Nepoužívejte zařízení v blízkosti automatických dveří, požárních hlásičů nebo jiných podobných automaticky ovládaných zařízení.**

- Rádiové vlny vysílané tímto zařízením mohou rušit automaticky ovládaná zařízení a to může mít za následek nehody v důsledku poruchy.

**Zařízení nepoužívejte v nemocnicích nebo na místech, kde se nacházejí elektronická lékařská zařízení.**

- Rádiové vlny vysílané tímto zařízením mohou rušit elektronická lékařská zařízení a to může vést k nehodám v důsledku poruchy.

**⊘** **Udržujte toto zařízení ve vzdálenosti alespoň 15 cm od části těla, kde je umístěn kardiostimulátor, pokud jej máte.**

- Rádiové vlny vysílané tímto zařízením mohou rušit činnost vašeho kardiostimulátoru.

## **!** POZOR

### Ovládací panel (Displej)

**!** **Při režimu chůze, zatímco je stisknuto tlačítko  kde je vyobrazené kolo (pomoc při chůzi), se budou stále otáčet pedály.**

- Buďte opatrní, protože může dojít ke zranění.

**Při jízdě nepoužívejte, mobilní telefony, chytré telefony ani jiná podobná zařízení.**

- Pokud tak učiníte, může dojít ke zranění v důsledku nehody.

**Při jízdě se nedívejte konstantně na displej**

Pokud tak učiníte, může dojít ke zranění v důsledku nehody

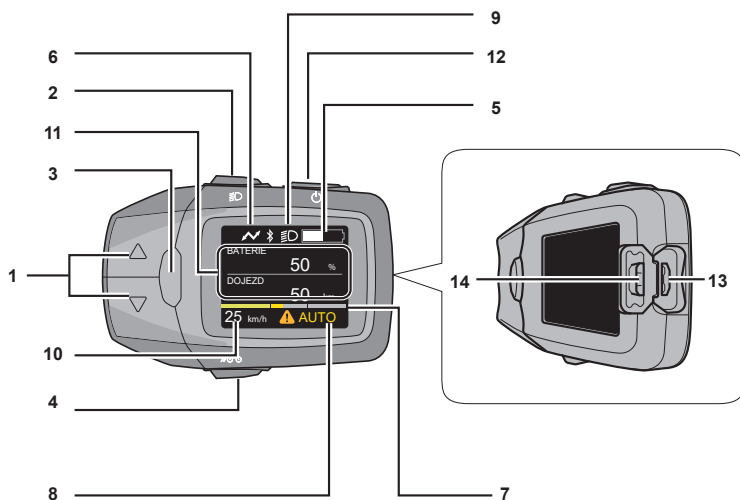

## 1 Tlačítka volby asistenčního režimu (Δ/▽)

Vybírá režim asistence z [HIGH], [STD], [ECO], [OFF] a [AUTO].

## 2 Tlačítko nočního režimu

Rozsvítí podsvícení displeje.

Když je přední světlo nebo koncové světlo napájeno z baterie na elektrokole, rozsvítí přední nebo zadní světlo. ➔ (viz [strana 39](#))

## 3 Informační tlačítko

Přepíná položky zobrazení, jako je ujetá vzdálenost. ➔ ([strana 38](#))

## 4 Tlačítko znaku (pomoc při chůzi)

Jízda může být podporována až do rychlosti 6 km/h při tlačení elektro kola s těžkým nákladem.

## 5 Zobrazení úrovně baterie

Zobrazuje zbývající kapacitu baterie.

## 6 Indikátor připojení USB

Zobrazí se, když je k displeji připojeno externí zařízení (např. mobilní telefon) za účelem nabíjení.

## 7 Indikátor asistence připomoci

Zobrazuje ve formě grafu, jak moc je jezdcí pomáháno. Čím plnější je pole na grafu, tím více je jezdcí napomáháno.

## Montáž displeje

Nasaďte objímku displeje na řídítka po té na ní nasuňte displej.

## 8 Textové pole

Zobrazuje aktuální asistenční režim atd.

## 9 Indikátor nočního režimu

Rozsvítí se při stisknutí tlačítka nočního režimu.

## 10 Indikace rychlosti

Zobrazuje aktuální rychlost jízdy.

## 11 Indikace hodnoty

Zobrazuje ujetou vzdálenost, celkovou ujetou vzdálenost, maximální rychlost atd.

## 12 Tlačítko ON/OFF

Zapíná a vypíná systém elektrokola.

## 13 USB Micro-B port

Slouží k nabíjení externího zařízení (například mobilního telefonu).

➔ ([strana 52-53](#))

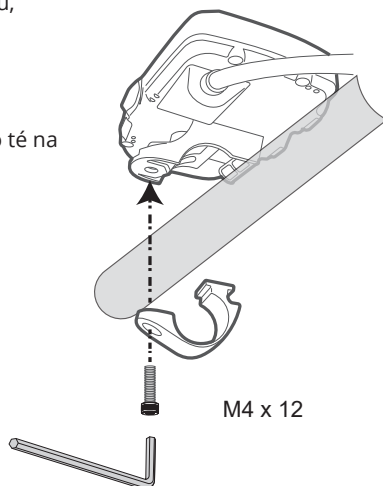

## 14 Gumový uzávěr

Chrání port USB Micro-B.



M4 x 12

M4 šroub  
3 mm Inbus

   
Utahovací moment:  
0.5 N·m

## Způsoby použití

Chcete-li aktivovat asistenční funkci nebo zobrazit různé indikace, stisknutím tlačítka ON/OFF na ovládacím panelu zapnete systém elektrického jízdního kola.

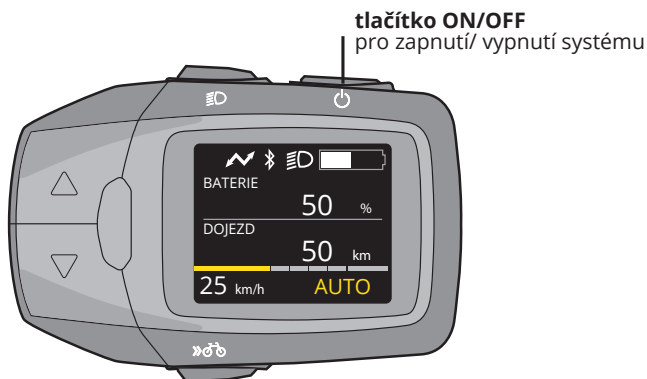

## Zapnutí systému elektrického jízdního kola

**Stiskněte a podržte tlačítko ON/OFF na ovládacím panelu, dokud se nezapne displej.**

- Systém se spustí na „OFF“. Pro změnu asistenčního režimu se podívejte na [stranu 37](#).

### Upozornění

- Před stisknutím tlačítka ON/OFF nepokládejte nohy na pedály elektrokola. V opačném případě to bude mít za následek chybu snímače točivého momentu u nebo slabou pomocnou sílu. Stiskněte znovu tlačítko ON/OFF, aniž byste položili nohy na pedály.
- Při stisknutí tlačítka ON/OFF nemačkejte žádná jiná tlačítka, jinak se může zobrazit chyba. V tomto případě stiskněte znovu tlačítko ON/OFF, aniž byste měli nohy na pedálech.
- Během jízdy nezapínajte/nevypínajte systém tlačítkem ON/OFF. Pokud asistenční funkce není vyžadována, stiskněte tlačítka volby asistenčního režimu (△/▽) a zvolte režim [OFF].

### Poznámka

- Asistenční funkce elektrokola nebude fungovat v následujících případech:
  - Když přestanete šlapat
  - Po dosažení rychlosti 25 km/h (Asistenční funkce začne fungovat opětovným šlapáním při rychlosti 25 km /h nebo méně.)
  - Když se vybije baterie

## Vypnutí systému elektrického jízdního kola

Když je systém elektrického jízdního kola zapnutý, stiskněte tlačítko ON/OFF na ovládacím panelu.

### Poznámka

- I když není stisknuto tlačítko ON/OFF pro vypnutí systému elektrokola, napájení se automaticky vypne, aby se šetřila energie, pokud se elektrokolo asi deset minut nepoužívá (například když je elektrokolo zaparkované).

## Ovládací panel

Pomocí tlačítek na ovládacím panelu změňte režim podpory. To se zobrazuje stejně jako zbývající kapacita baterie jízdního kola na displeji.

Tlačítko nočního režimu

Tlačítka volby asistenčního režimu

Tlačítko znaku jízdního kola (pomoc při chůzi)



### Zobrazení úrovně baterie

Stav nabití baterie udává zbývající kapacitu baterie v elektrokole.

Stav nabití baterie na elektrokole lze také kontrolovat pomocí LED diody baterie.

Ovládací panel displej	Úroveň baterie (%)				Průvodce
	20	40	60	80	
<b>Plně nabitá baterie</b> 	91% - 100%				<p><b>K dispozici je asistenční režim</b></p> <p>Když po nabití zapnete ovládací panel, bude se hladina baterie snižovat v krocích po 1/10. Procentuální zobrazení úrovně baterie se bude snižovat v krocích po 1 %.</p>
<b>Nabito 9/10</b> 	81% - 90%				
<b>Nabito 8/10</b> 	71% - 80%				
<b>Nabito 7/10</b> 	61% - 70%				
<b>Nabito 6/10</b> 	51% - 60%				
<b>Nabito 5/10</b> 	41% - 50%				
<b>Nabito 4/10</b> 	31% - 40%				
<b>Nabito 3/10</b> 	21% - 30%				
<b>Nabito 2/10</b> 	11% - 20%				
<b>Nabito 1/10 a červená</b> 	0% - 10%				
<b>Prázdný s diagonální čarou</b> 	0%				
Vypnutí asistence 					<p><b>Baterie vyžaduje dobítí</b></p> <p>Síla asistence se může postupně snižovat.</p>
					<p><b>Asistence při jízdě je vypnuta</b></p> <p>Baterie je třeba nabít. Pokud není nabitá, můžete na kole jezdit bez přímoci.</p>

## Tlačítka volby asistenčního režimu

Stisknutím tlačítek pro volbu režimů lze vybrat z pěti asistenčních režimů.

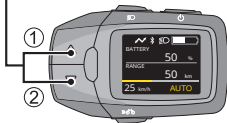
	Asistenční režim	
<p>Tlačítka volby asistenčního režimu</p> 	<b>[HIGH]</b>	<p>..... *1Na rovných cestách a silnicích do kopce je zajištěna silná pomocná síla pro pohodlnou jízdu na svazích a převážení těžkých nákladů.</p> <p>① ↓ ↑ ②</p>
	<b>[AUTO]</b>	<p>..... *1V závislosti na stavu povrchu se pomocná síla automaticky přizpůsobí.</p> <p>① ↓ ↑ ②</p>
	<b>[STD]</b>	<p>..... *1Na rovných cestách a silnicích do kopce je poskytována střední pomocná síla.</p> <p>① ↓ ↑ ②</p>
	<b>[ECO]</b>	<p>..... *1Na rovných cestách a silnicích do kopce je poskytována malá pomocná síla, která umožňuje delší vzdálenost ujetou na jedno nabití.</p> <p>① ↓ ↑ ②</p>
	<b>[OFF]</b>	<p>..... *1Bez přípomoci</p>

\*1 Pomocná síla se může měnit v závislosti na povětrnostních podmínkách, stavu vozovky, stavu jízdního kola nebo stylu jízdy.

### • Změna asistenční síly

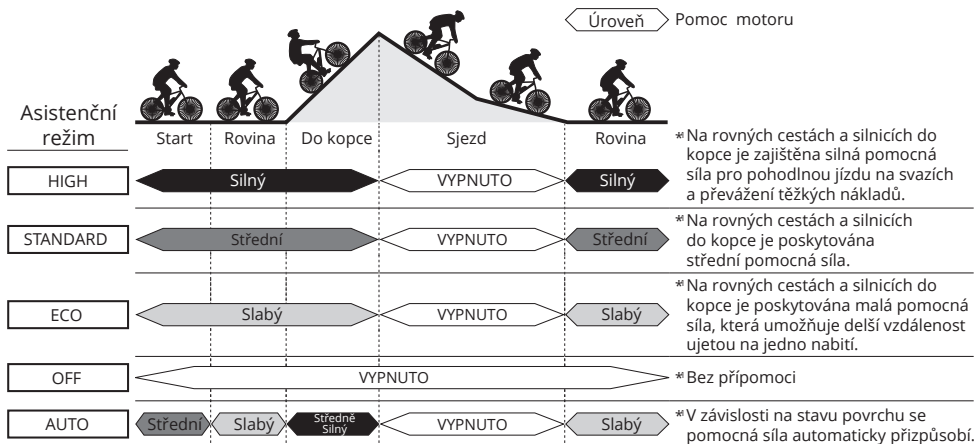

\* Pomocná síla se může měnit v závislosti na povětrnostních podmínkách, stavu vozovky, stavu jízdního kola nebo stylu jízdy.

**Krátce stiskněte tlačítka (Δ/▽) volby asistenčního režimu, dokud se nezobrazí požadovaný asistenční režim.**

• Na displeji se zobrazí vybraný asistenční režim.

## Tlačítko znaku jízdního kola (pomoc při chůzi)

Jedná se o funkci podpory tlačení, která vám pomáhá tím, že například při přepravě těžkého nákladu zajistí jízdu rychlostí až 6 km/h.

Podržte stisknuté tlačítko znaku jízdního kola (pomoc při chůzi).

- Když pustíte prst z tlačítka znaku jízdního kola (asistence při chůzi), nebo elektrokolo překročí rychlost 6 km/h, funkce se deaktivuje.

### Poznámka

- Když pedály narazí na obrubník nebo jiné předměty a funkce podpory tlačení se zastaví, znovu podržte tlačítko znaku jízdního kola  (pomoc při chůzi).

## Indikace rychlosti, vzdálenosti

Aktuální rychlost je vždy zobrazena na indikaci rychlosti. (obr. 3)

Mačkejte tlačítko  Informace pro zobrazení vzdálenosti, úrovně nabití baterie, atd. do jejich zobrazení viz obr 3 níže.

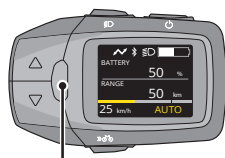

tlačítko informace  
Obr. 3

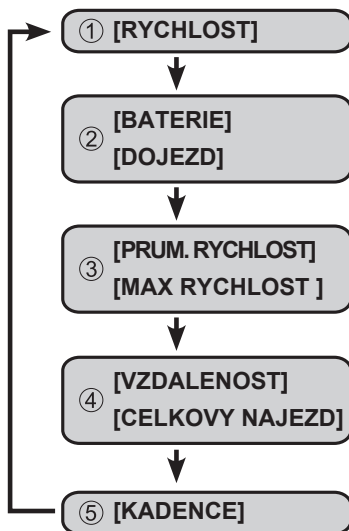



- 1 Zobrazuje aktuální rychlost.
- 2 Zobrazuje přibližnou úroveň nabití baterie v procentech. Zobrazuje přibližnou zbývající vzdálenost 1\* pro asistovanou jízdu.
- 3 Zobrazuje průměrnou rychlost vypočítanou z doby jízdy a doby zastavení. Zobrazuje maximální rychlost.
- 4 Zobrazuje celkovou vzdálenost ujetou od posledního vynulování. Zobrazuje celkovou ujetou vzdálenost (součet všech ujetých vzdáleností).
- 5 Zobrazuje otáčky klik během jízdy.

\*1 Toto je přibližná hodnota, protože zbývající kapacita baterie se vypočítává ze spotřeby.

**Stiskněte informační tlačítko  na ovládacím panelu. (obr. 3)**

- Každým stisknutím tlačítka se položka přepne.

■ **Pokud chcete současně vynulovat ujetou vzdálenost , průměrnou rychlost a maximální rychlost.**

- ① Pomocí informačního tlačítka  zobrazte [VZDALENOST], [PRUM. RYCHLOST] nebo [MAX RYCHLOST].
- ② Podržte informační tlačítko  stisknuté, dokud se na displeji nezobrazí 0.
- Hodnoty není možné jednotlivě resetovat.



**Základní nastavení**

Základní nastavení, jako je jazyk zobrazení ovládacího panelu, nastavení jasu podsvícení a času, lze změnit. Otevřete nabídku základního nastavení a změňte nastavení podle potřeby. V nabídce základního nastavení lze přepínat a nastavovat následující položky.

Nastavení		Popis
[DISPLAY]	[BRIGHTNESS]	Jas podsvícení bočního displeje lze regulovat v 10 stupních. Jas lze nastavit samostatně, pro možnost když je indikátor nočního režimu zapnutý a když je vypnutý.  * Když je nastavení osvětlení deaktivováno, nesvítil indikátor nočního režimu, ale podsvícení spínače.
	[LANGUAGE]	Jazyk zobrazený na displeji lze přepínat. Jazyk lze vybrat z následujících deseti jazyků: Angličtina, němčina, holandština, francouzština, italština, španělština, dánština, slovenština, polština, čeština
[BIKE]	[UNIT]	Zobrazovanou jednotku rychlosti a vzdálenosti lze přepínat mezi kilometry a míle.
	[WHEEL]	Lze nastavit obvod pláště odpovídající aktuálně používanému obvodu pláště.
	[ODO]	Zobrazení celkové ujeté vzdálenosti lze změnit.
[Bluetooth]	[CPP]	K připojení k odpovídající aplikaci pro chytré telefony používá profil Cycle Power Profile.
	[NAVIGATION]	Skryje nebo zobrazí navigaci (komoot).
	[komoot]	Připojuje se ke komoot (aplikace pro chytré telefony).
[CERTIFICATION]		Zobrazuje informace o shodě technických norem.
[FACTORY RESET]		Resetuje ovládací panel do továrního nastavení.

**Změna nastavení a zobrazení**

■ **Způsob ovládání nabídky nastavení**

- ① Při zapnutém ovládacím panelu stiskněte a podržte obě tlačítka tlačítko  informace a tlačítko  déle než 3 sekundy.

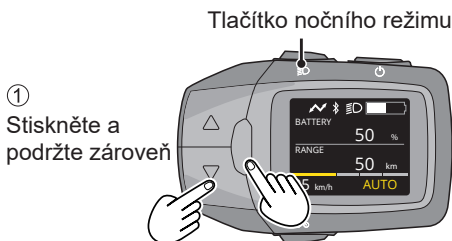

② Pomocí tlačítek pro volbu asistenčního režimu (Δ/∇) vyberte požadovanou položku a poté stiskněte tlačítko (◻) [informace].

- Systém poté vstoupí do režimu nastavení pro vybranou položku.

②-1  
Zvolte  
položku

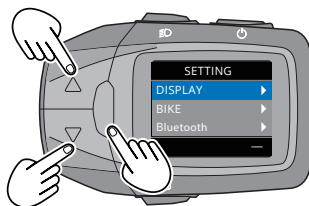

②-2  
Potvrďte

③ Pomocí tlačítek pro volbu asistenčního režimu (Δ/∇) změňte nastavení a potvrďte stisknutím tlačítka (◻) [informace].

- Chcete-li pokračovat v konfiguraci nastavení, opakujte kroky ② a ③.

③-1  
Změňte  
nastavení

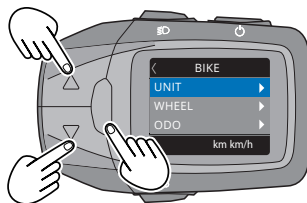

③-2  
Potvrďte

④ Stiskněte tlačítko nočního režimu.

- Systém se vrátí do normálního režimu.

④  
Exit

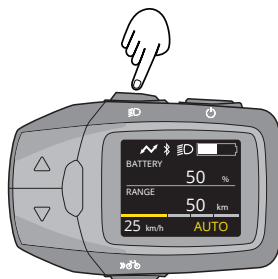



## ■Konfigurace nastavení [DISPLAY]

Z nabídky nastavení vyberte [DISPLAY] a poté stiskněte tlačítko  [informace].

1  
Zvolte  
Položku

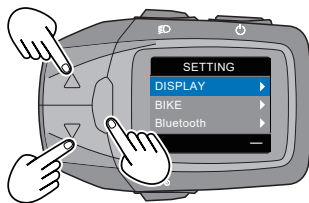

2  
Potvrďte

### 1)Nastavení [BRIGHTNESS] (JAS)

① Pomocí tlačítek pro volbu režimu podpory ( $\Delta/\nabla$ ) vyberte [BRIGHTNESS] a poté stiskněte tlačítko  [informace]

- Zobrazí se aktuální nastavení.

①-1  
Zvolte  
Položku

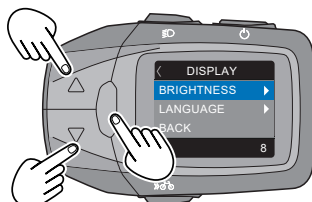

①-2  
Potvrďte

② Pomocí tlačítek pro volbu asistenčního režimu ( $\Delta/\nabla$ ) upravte jas a poté stiskněte tlačítko  [informace].

- Nastavení se změní.

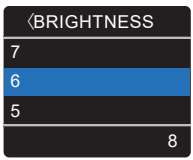
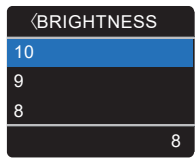
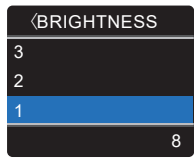
Možnost nastavení hodnot jasu podsvícení	Max: 10	Min: 1
		

Jas podsvícení můžete upravit, pro možnost když jsou světla vypnutá a když světla svítí.

Pomocí tlačítka  nočního režimu vyberte stav světel, pro který chcete nakonfigurovat nastavení (tj. když jsou světla zapnutá nebo vypnutá).

## 2) Nastavení [LANGUAGE] (Jazyk)

CZ

① Pomocí tlačítek pro výběr režimu podpory ( $\Delta/\nabla$ ) vyberte [LANGUAGE] (Jazyk) a poté stiskněte tlačítko  $\square$  [informace]

- Zobrazí se aktuální nastavení.

①-1  
Zvolte položku

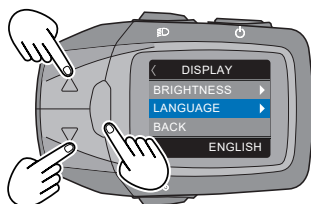

①-2  
Potvrďte

② Pomocí tlačítek pro výběr asistenčního režimu ( $\Delta/\nabla$ ) vyberte jazyk a poté stiskněte tlačítko  $\square$  [informace].

- Nastavení se změní.

②-1  
Vyberte jazyk

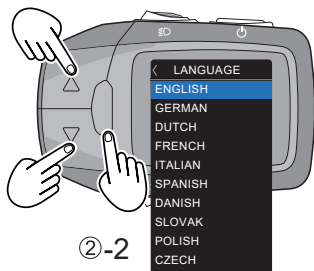

②-2  
Potvrďte

Číslo.	Language
1	ENGLISH
2	GERMAN
3	DUTCH
4	FRENCH
5	ITALIAN
6	SPANISH
7	DANISH
8	SLOVAK
9	POLISH
10	CZECH

CZ

SK

EN

DE

## ■ Konfigurace nastavení [BIKE] (Kolo)

Z nabídky nastavení vyberte [BIKE] a poté stiskněte tlačítko [informace]

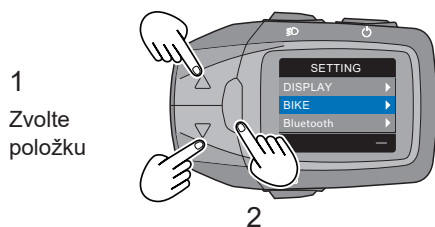

### 1) Nastavení [UNIT] (Jednotka)

Pro přepnutí jednotek rychlosti a vzdálenosti postupujte takto.

① Pomocí tlačítek pro výběr režimu podpory ( $\Delta/\nabla$ ) vyberte [UNIT] a poté stiskněte tlačítko [informace].

- Zobrazí se aktuální nastavení.

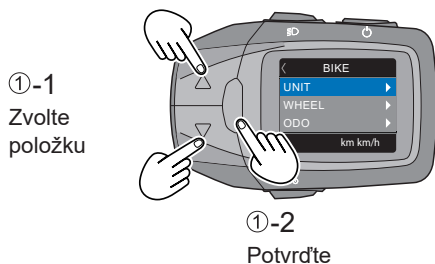

② Pomocí tlačítek pro výběr režimu podpory ( $\Delta/\nabla$ ) vyberte jednotky a poté stiskněte tlačítko [informace]. Nastavení se změní.

Možnosti jednotek	
<p>&lt; UNIT km km/h mile mph km km/h</p>	<p>&lt; UNIT km km/h mile mph km km/h</p>

## 2) Nastavení [WHEEL] (Kolo)

Nastavte obvod kol tak, aby odpovídal obvodu pláště na elektrokole.

① Pomocí tlačítek pro výběr režimu podpory ( $\Delta/\nabla$ ) vyberte [WHEEL] a poté stiskněte tlačítko  $\square$  [informace].

- Zobrazí se aktuální nastavení.

①-1  
Zvolte položku

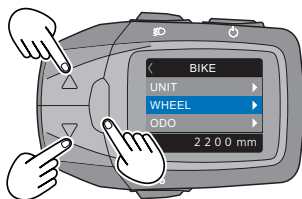



①-2  
Potvrďte

② Pomocí tlačítek pro volbu asistenčního režimu ( $\Delta/\nabla$ ) nastavte tisíciny čísla pro obvod pláště a poté stiskněte tlačítko  $\square$  [informace].

- Nastavení se změní a spodní pruh pod číslem se přesune na místo stovek. Tento postup opakujte, dokud nedosáhnete poslední číslice.

\*Obvod kola se uloží pouze v případě, že nastavíte všechna čísla.

\*Není možné přesunout spodní lištu zpět na předchozí místo.

Zadání hodnoty obvodu pneumatiky	Max: 2499	Min: 1000
		

### Oznámení

- Tovární nastavení pro obvod kola je 2200 mm. Toto je nutné změnit, pokud měníte pláště za pláště s jiným obvodem.
- Pokud toto nastavení nezměníte, rychlost a vzdálenost se nebudou zobrazovat přesně.

### 3) Nastavení [ODO] (Celkově najeté kilometry)

Tímto postupem lze upravit hodnotu celkově najetých kilometrů/mílí.

① Z nabídky nastavení vyberte [ODO] a poté stiskněte tlačítko  [informace].

- Aktuální nastavení se zobrazí spolu s podtržením pod desetitisícovým místem nového čísla.

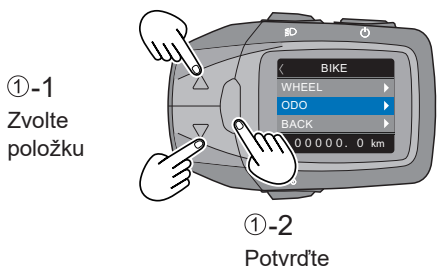

② Pomocí tlačítek pro volbu asistenčního režimu ( $\Delta/\nabla$ ) nastavte desetitisícové místo celkové vzdálenosti a poté stiskněte tlačítko  [informace].



- Nastavení se změní a spodní pruh pod číslem se přesune na místo tisíců. Tento postup opakujte, dokud nedosáhnete poslední číslice.

\*Celková vzdálenost se uloží pouze v případě, že nastavíte všechna čísla.

\*Není možné přesunout spodní lištu zpět na předchozí místo.

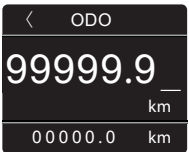

*Upozorňujeme, že vzdálenost ODO na stejné trase nemusí být vždy stejná u dvou kol. Odvíjí se od stylu jízdy jezdců. Žádný jezdec nikdy nekopíruje naprosto přesně trasu druhého jezdce.*

Zadání hodnoty celkové vzdálenosti	Max: 99999.9	Min: 00000.0
		

#### ■ Obnovení továrního nastavení

① Z nabídky nastavení vyberte [FACTORY RESET] (Tovární nastavení) a stiskněte tlačítko  [informace].

- Není možné resetovat hodnoty jednotlivě.

## ■ Spárování a připojení k zařízení Bluetooth

### Přípravy

- Ujistěte se, že zařízení Bluetooth je do 1 m od ovládacího panelu
  - V případě potřeby zkontrolujte způsob ovládání a další informace v uživatelské příručce pro zařízení Bluetooth.
  - Zapněte zařízení Bluetooth a aktivujte funkci Bluetooth.
- ① Z nabídky nastavení vyberte [Bluetooth] a poté stiskněte tlačítko  [informace].

①-1  
Zvolte  
položku

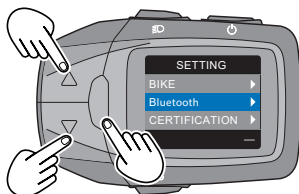

①-2  
Potvrďte

### 1) Nastavení [CPP]

postupujte následovně aby jste ovládací panel spárovali se zařízením, které podporuje CPP.

- ① Pomocí tlačítek pro výběr režimu podpory ( $\Delta/\nabla$ ) vyberte [CPP] a poté stiskněte tlačítko  [informace].
- ② Vyberte [Connect] pro zahájení párování s se zařízením Bluetooth.
- Bez připojení: Zobrazí se [PŘIPOJIT] a [ZPĚT].
  - Při připojení: Zobrazí se [ODPOJIT] a [ZPĚT]. Chcete-li zrušit párování se zařízením, vyberte [ODPOJIT]
- zařízení, které je aktuálně připojeno.

\* Název zařízení pro toto zařízení při spárování je [Panasonic + 6 alfanumerických znaků], jak je uvedeno ve spodní části CPP na displeji.

①-1  
Zvolte  
položku

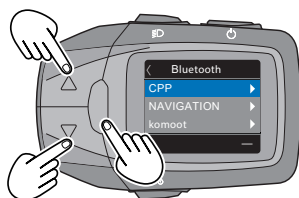

①-2  
Potvrďte

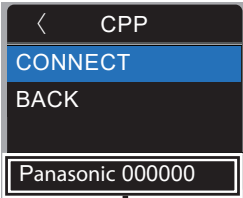
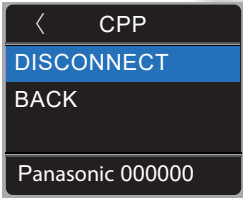
Bez připojení	Při připojení
 <p>Název zařízení</p>	

- ③ Spustíte párování na zařízení Bluetooth. Na zařízení Bluetooth vyberte název zařízení [Panasonic + 6 alfanumerických znaků].
- ④ Zkontrolujte, zda jsou připojeny ovládací panel a zařízení Bluetooth.

Stav připojení Bluetooth

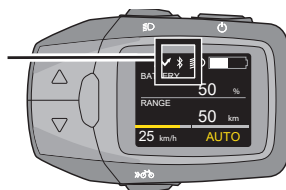

### Při používání zařízení Bluetooth...

#### ■ Určené frekvenční pásmo

Frekvenční pásmo 2,4 GHz používané tímto produktem je také využíváno průmyslovými, vědeckými a lékařskými zařízeními, jako jsou např. mikrovlnné trouby a také prostorové radiostanice (nutná licence) používané pro identifikaci pohybujících se objektů v továrně výrobní linky a na dalších takových místech určené radiostanice s nízkým výkonem (nevyžaduje se licence) a radioamatérská zařízení stanic (nutná licence).

- ① Před použitím tohoto zařízení se přesvědčte, že v okolí nejsou žádné rádiové stanice používané k identifikaci pohybujících se objektů, se objektů specifikované rádiové stanice s nízkým výkonem nebo amatérské rádiové stanice.
- ② Pokud toto zařízení způsobuje rušení prostorových rádiových stanic používaných k identifikaci pohybujících se objektů, měli byste okamžitě změnit místo, kde jej používáte, nebo zastavte používání rádiových vln.

#### ■ Certifikace zařízení

Toto zařízení obdrželo osvědčení o shodě technických norem na základě zákona o rádiu, takže nevyžaduje licenci rádiové stanice. Dle legislativy je nepřijatelný jakýkoliv zásah do tohoto zařízení, nedodržení je trestné.

- Rozebrání/úprava

## ■ Omezení použití

- Není zaručeno, že toto zařízení bude schopno bezdrátově komunikovat s každým zařízením Bluetooth®.
- Každé zařízení Bluetooth®, se kterým má být prováděna bezdrátová komunikace, musí být certifikováno jako vyhovující standardu stanoveným společností Bluetooth SIG, Inc. Nemusí se však podařit připojit k zařízení, i když je certifikováno v souladu s těmito normami díky svému použití a nastavení a nejsou poskytovány žádné záruky týkající se provozu a fungování.

• Toto zařízení podporuje funkce zabezpečení, které odpovídají standardům Bluetooth®, ale zabezpečení nemusí být dostatečně záleží na způsobu použití a podrobnostech nastavení. Pamatujte na to při používání bezdrátové komunikace.

• Uvědomte si prosím, že společnost Panasonic nenesе žádnou odpovědnost za jakékoli úniky dat nebo informací, ke kterým dojde během bezdrátové komunikace.

## ■ Použitelný rozsah

Používejte zařízení Bluetooth® do 1 m od tohoto zařízení. Použitelný rozsah může být kratší v závislosti na okolním prostředí, má li v cestě nějaké překážky nebo jiná zařízení, která mohou způsobovat rušení. Vezměte prosím na vědomí, že výše uvedený použitelný rozsah není zaručen.

## ■ Vliv jiných zařízení

• Nepoužívejte zařízení v místech, kde dochází k magnetickému poli, statické elektřině nebo rušení rádiovými vlnami.

Pokud se použije v blízkosti následujících zařízení může dojít ke ztrátě komunikace nebo zpoždění.

- Mikrovlnné trouby
- Digitální bezdrátové telefony
- Jiná zařízení, která využívají rádiové vlny v pásmu 2,4 GHz (bezdrátová zvuková zařízení, herní konzole atd.)

– Kovové předměty a další takové předměty, které jsou náchylné k odrážení rádiových vln

• V blízkosti vysílačích stanic a jiných podobných zařízení, kde jsou rádiové vlny na periférii velmi silné, zařízení nemusí fungovat správně.

## ■ Omezení účelu použití

Toto zařízení je určeno pro obecné použití a není navrženo ani vyrobeno pro vysoce bezpečné použití\*.

Nepoužívejte k žádnému účelu, který vyžaduje vysokou bezpečnost.

\* Účely vysoké bezpečnosti se týkají použití, která vyžadují extrémně vysokou úroveň bezpečnosti v ovládacích prvcích, které zahrnují velké přímé riziko zranění nebo újm na životě.

Příklady: Řízení jaderných reakcí v jaderných energetických zařízeních / automatické řízení letu v letadlech / řízení letového provozu / řízení přepravy ve velkoobjemových přepravních systémech / lékařských zařízeních pro podporu života / řízení odpalu raket, zbraňových systémech atd.



## 2) Nastavení [NAVIGACE]

① Pomocí tlačítek pro výběr režimu podpory (Δ/▽) vyberte [NAVIGACE] a poté stiskněte tlačítko [informace].

• Když je skrytá: Zobrazí se [ON] a [BACK]. Když je vybráno [ON], navigace se zobrazí v základním rozhraní ovládacího panelu

\*Navigace je automaticky nastavena na ON, když je spuštěno párování s komoot.

• Při zobrazení: Zobrazí se [OFF] a [BACK]. Když je vybráno [OFF], navigace se nezobrazí v základním rozhraní ovládacího panelu a zůstane skrytá.

\*Při zrušení párování s komootem se navigace automaticky vypne.

①-1  
Zvolte  
položku

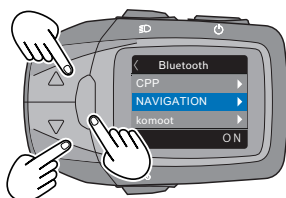

①-2  
Potvrďte

Když je skrytá	Při zobrazení
<p>Aktuální stav</p>	

### 3) Konfigurace připojení [komoot]

Párováním zobrazíte navigační informace zprostředkované pomocí aplikace komoot na ovládacím panelu.

#### Chytrý telefon

- 1) Nastavení připojení Bluetooth ve smartphonu aplikace komoot
  - Z nabídky zařízení vyberte [Panasonic Device].

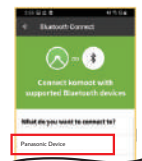

- 2) Když je zařízení správně rozpoznáno prostřednictvím smartphonu a připojené zařízení se objeví na displeji chytrého telefonu, spárování je kompletní.



#### Ovládací panel

- 1) Vyberte [komoot] z nabídky nastavení a poté stiskněte tlačítko [informace].

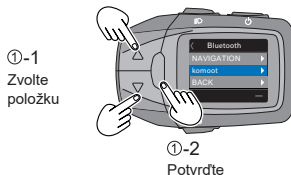

- 2) Vyberte [PŘIPOJIT] z nabídky komoot a poté stiskněte tlačítko [informace].

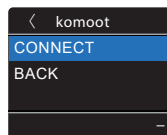

- 3) Když je rozpoznán název vašeho smartphonu, vyberte jej a stiskněte tlačítko [informace].

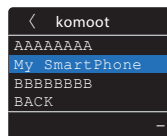

- 4) Když je párování s vaším smartphonem úspěšně dokončeno, Zobrazí se na pár sekund [PAIRING SUCCESSFUL] a poté dojde k návratu do nastavení [Bluetooth]

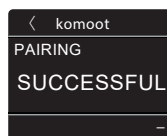

#### ■ Bezpečnostní opatření

- I když se budete řídit pokyny navigačního systému na trase, neignorujte dopravní značky.
- Navigační systém nemůže zít v úvahu práce na silnici nebo dočasné objíždky.
- I při používání navigačního systému vždy dodržujte aktuální dopravní předpisy.
- V závislosti na komunikačním prostředí se může vzdálenost zobrazená navigačním systémem lišit od vzdálenosti skutečné.
- Obsah služby poskytovaný poskytovatelem aplikace může být bez upozornění změněn nebo zastaven poskytovatelem aplikace. Neneseme odpovědnost za žádné škody nebo ztráty související se změnou nebo ukončením služby.

## ■ Kontrola [CERTIFICATION] (Certifikace)

① Z nabídky nastavení vyberte [CERTIFICATION] a poté stiskněte tlačítko  [informace].

①-1  
Zvolte položku

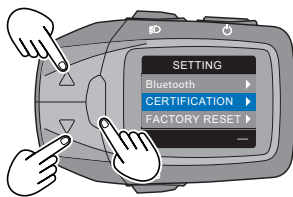

①-2  
Potvrďte

② V položce [CERTIFICATION] můžete zkontrolovat následující podrobnosti.

- Zobrazuje informace o shodě technických norem pro Japonsko. Když stisknete tlačítko  [informace], obrazovka se vrátí na obrazovku [NASTAVENÍ].

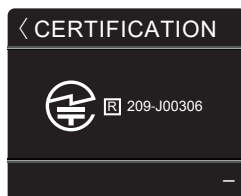

## ■ Provedení [FACTORY RESET] (Tovární nastavení)

① Pomocí tlačítek pro volbu režimu podpory ( $\Delta/\nabla$ ) vyberte [FACTORY RESET] a poté stiskněte tlačítko  [informace].

- [YES]: Po obnovení továrního nastavení kontrolního panelu se systém vrátí na [SETTING].
- [NO]: Systém se vrátí na [SETTING].

①-1  
Zvolte položku

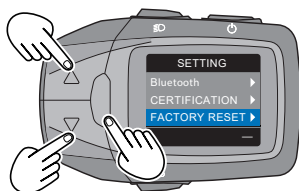

①-2  
Potvrďte

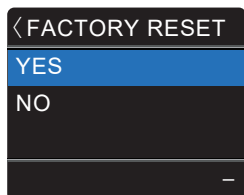

Položky	Factory setting
BRIGHTNESS (Jas)	Day mode: 8 Night mode: 4
LANGUAGE (JAZYK)	ENGLISH
UNIT (JEDNOTKA)	km km/h
WHEEL (KOLO)	2200
ODO (Celk. naj. KM)	0
TRIP (VÝLET)	0
AVG (Dojezd)	0
MAX (Max. rychlost)	0
CPP (Připojení)	Not connected
NAVIGATION (NAVIGACE)	Hidden
komoot (App komoot)	Not connected

## Tlačítko nočního režimu

Změna jasu podsvícení ovládacího panelu. Nastavení podsvícení má normální režim a noční režim. Pro každý režim lze nastavit pět stupňů jasu.

V nočním režimu je jas ve srovnání s normálním režimem nižší, aby bylo možné snížit oslnění při cestování v noci.

tlačítko nočního režimu

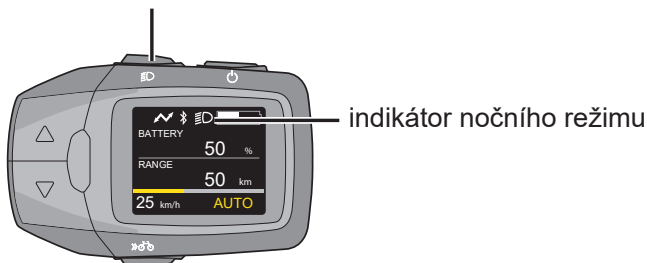

1) Stiskněte tlačítko ON/OFF.

• Systém elektrokola je zapnutý a podsvícení ovládacího panelu svítí v normálním režimu.

2) Stiskněte tlačítko nočního režimu.

• Na displeji se zobrazí indikátor nočního režimu a podsvícení se změní na noční režim. Chcete-li přejít do normálního režimu, stiskněte znovu tlačítko nočního režimu.

Poznámka

• Pokud nastavíte stejný jas pro normální režim i noční režim, jas se nezmění ani při přepnutí režimu.

• Nastavte jas normálního režimu, když není zobrazen indikátor nočního režimu.

Nastavte jas nočního režimu, když je zobrazen indikátor nočního režimu. ➔ ([strana 39](#))

• Pokud je elektrokolo vybaveno předním nebo zadním světlem, které je napájeno z baterie elektrokola, světla se rozsvítí po aktivaci nočního režimu.

## Nabíjení externích zařízení pomocí kabelu USB (volitelné)

Můžete nabíjet externí zařízení (např. mobilní telefony), která lze k ovládacímu panelu připojit pomocí USB kabelu. Ne všechna zařízení půjdou nabýt. Závisí to na náročnosti požadavků pro nabíjení vašeho přístroje.

Připojte exkluzivní USB kabel a nabíjejte po dobu tří hodin. Externí zařízení lze nabíjet pouze tehdy, když je na elektrokole namontován ovládací panel a nabitá baterie. Je také vyžadován kabel USB (komerčně dostupný) kompatibilní s externím zařízením.

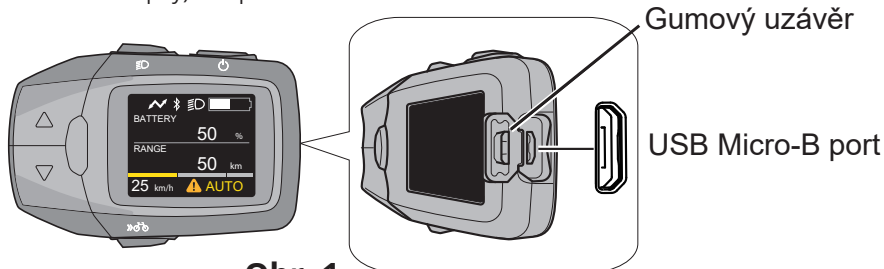

Obr. 1

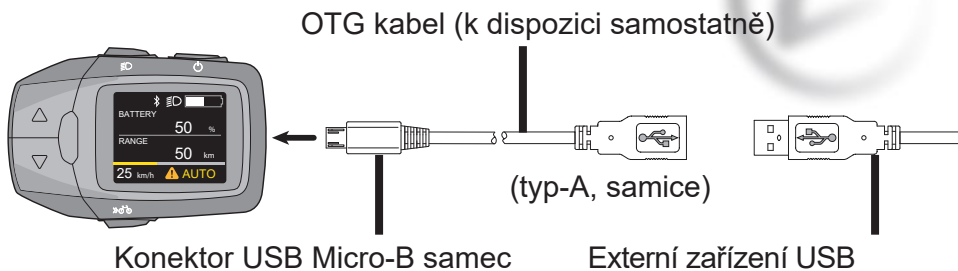

**Obr. 2**

- 1) Otevřete kryt portu USB Micro-B na ovládacím panelu. **(obr. 1)**
  - 2) Připojte samostatně zakoupený kabel USB OTG k portu USB Micro-B.\*
- \*Nabíjení lze provést pouze pomocí kabelu OTG pro porty USB Micro-B.
- 3) Připojte kabel OTG a kabel USB externího zařízení.
  - 4) Když je ovládací panel a externí zařízení připojeno pomocí kabelu USB, nabíjení se spustí automaticky.

### Upozornění

- Během nabíjení nepokládejte externí zařízení na nakloněné nebo nestabilní místo. Mohlo by dojít k pádu zařízení a následné poruše.
- Některá externí zařízení nelze nabíjet.
- Zálohujte interní data na externím zařízení, protože existuje riziko, že mohou zmizet.
- Provoz byl ověřen pouze s některými externími zařízeními pomocí exkluzivního kabelu USB. Neexistuje žádná záruka, že vaše externí zařízení bude fungovat správně.
- Nenabíjejte externí zařízení za deštivého počasí a nepřipojujte mokrý kabel USB. Mohlo by dojít k poruše.
- Po použití portu USB Micro-B pevně uzavřete gumovou krytku. V opačném případě může voda prosakovat dovnitř a způsobit poruchu.
- Abyste zabránili poškození USB zástrčky a USB kabelu, při rozpojování držte zástrčku.
- Nevývíjejte nadměrnou sílu na zástrčku USB ani netahejte za kabel USB.
- Zkontrolujte, zda zástrčka USB směřuje správným směrem a zda se neodpojila od portu USB Micro-B a zda není vychýlená.
- Do portu USB Micro-B nevkládejte žádné cizí předměty. Mohlo by dojít k poškození ovládacího panelu a externího zařízení.
- Při nabíjení smartphonu nebo jiného podobného zařízení věnujte dostatečnou pozornost bezpečnosti a mějte obě ruce na řídicích. Nedívejte se za jízdy na displej.
- Nabíjení nemusí být možné, když je úroveň baterie nízká.
- Vezměte prosím na vědomí, že v nepravděpodobném případě, že dojde k vymazání obsahu paměti externího zařízení během používání portu USB Micro-B, společnost Panasonic nenes žádnou odpovědnost.
- Panasonic také nenes žádnou odpovědnost za poškození způsobená poruchami nebo jinými problémy vyplývajícími z kombinace připojených zařízení.

# Chybové kódy

Části systému elektrokola jsou po celou dobu používání a nabíjení monitorovány. Pokud je zjištěna chyba, zobrazí se chybový kód na ovládacím panelu. Chcete-li ovládací panel vrátit do standardního zobrazení, stiskněte libovolné tlačítko na ovládacím panelu.

V závislosti na dané chybě a její závažnosti Může dojít k zastavení motoru. Asistenční funkce však již nebude aktivována v jízdě lze pokračovat bez asistence.

Pokud se na ovládacím panelu zobrazí některá z následujících hlášení, zkontrolujte podrobnosti a postupujte dle následujícího postupu.

## ■ Chyby, u kterých se na displeji ovládacího panelu uprostřed dole zobrazuje výstražná ikona

• Pokud je zobrazena ikona varování, její detailní popis zobrazíte opakovaným stisknutím tlačítka [informace] dokud nedojdete za zobrazení KADENCE.

\*Pokud je aktivována funkce navigace, zobrazení se změní v pořadí zobrazení KADENCE ⇨ navigace ⇨ Výstražné hlášení.

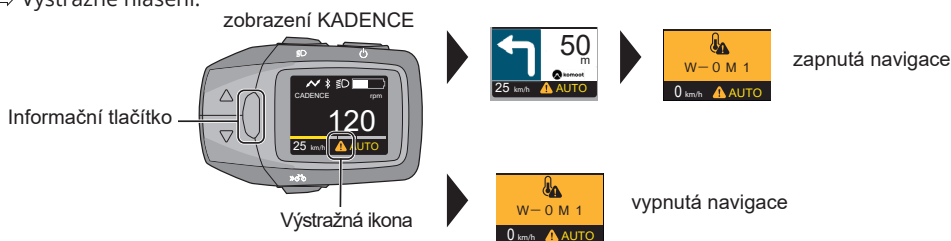

### Zobrazení

### Řešení

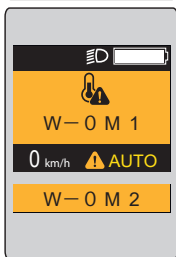

• Pohonná jednotka je nadměrně zatížena a systém vstoupil do ochranného režimu.

⇨ Snižte kolísání rychlosti, abyste ulehčili zatížení během jízdy. Po krátké době se teplota vrátí do normálu a asistence bude obnovena.

• Když systém přejde do ochranného režimu (při použití v horkých slunečných podmínkách atd.), pomocná síla je omezená. Svě kolo však můžete nadále používat jako obvykle. Pokud se displej po krátké době znovu nerozsvítí, obraťte se na svého prodejce.



• Toto je chyba v komunikaci mezi ovládacím panelem a pohonnou jednotkou.

⇨ Požádejte svého prodejce o opravu.



• Baterie je nadměrně zatížena a systém vstoupil ochranného režimu.

⇨ Snižte kolísání rychlosti, abyste ulehčili zatížení během jízdy. Po krátké době se teplota vrátí do normálu a asistence bude obnovena.

• Když systém přejde do ochranného režimu (při použití v horkých slunečných podmínkách atd.), pomocná síla je omezená. Svě kolo však můžete nadále používat jako obvykle. Pokud se displej po krátké době znovu nerozsvítí, obraťte se na svého prodejce.



- Komunikace s baterií neprobíhá správně.  
⇨ Odstraňte nečistoty z kontaktů baterie. Pokud to problém nevyřeší, poraďte se se svým prodejcem.



- Toto je chyba pohonné jednotky.  
⇨ Požádejte svého prodejce o opravu.



- Snímač rychlosti nesprávně detekuje signál.  
⇨ Vypněte zařízení a poté jej znovu zapněte. Pokud se tím problém nevyřeší, poraďte se s vaším prodejcem.



- Ochrana funkce napájení USB je aktivní.  
⇨ Vypněte a znovu zapněte zařízení. Pokud se tím problém nevyřeší, nelze tuto funkci napájení prostřednictvím USB s vaším zařízením použít.



- Pokud se vyskytne více chyb současně, [W-0] se vynechá a symboly chyb se zobrazí v seznamu. Podrobnosti naleznete v příslušných chybových položkách.

## ■ Jiné chyby

- V případě chyby, kdy pomoc nebo pomoc při chůzi nemůže pokračovat, může obrazovka zobrazit následující chyby bez ohledu na ikonu varování.

\* Chyby se mohou zobrazit spolu s ikonou varování.

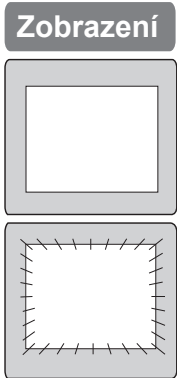

## Řešení

- Pokud po zapnutí ovládacího panelu displej úplně zbledl, znamená to, že došlo k chybě softwaru.  
⇨ Požádejte svého prodejce o opravu.

- Pokud obrazovka po zapnutí bliká bíle, znamená to, došlo k chybě.  
⇨ Požádejte svého prodejce o opravu.



- Stáli jste na pedálu, když jste stiskli tlačítko napájení?  
 ⇨ Zapněte ovládací panel stisknutím tlačítka napájení, aniž byste stáli na pedálu.



- Originální baterie (Která byla zakoupena e-kolem) nebyla zjištěna.  
 ⇨ Vložte originální baterii (Která byla zakoupena e-kolem).

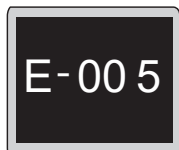

- Toto je chyba v komunikaci mezi ovládacím panelem a pohonnou jednotkou.  
 ⇨ Požádejte svého prodejce o opravu.



- Toto je chyba pohonné jednotky.  
 ⇨ Požádejte svého prodejce o opravu.



- V důležité součástce je chyba.  
 ⇨ Sundejte ruku z tlačítka značky jízdního kola a zapněte napájení.  
 Pokud se tím problém nevyřeší, požádejte o opravu svého prodejce.



- Toto je chyba softwaru pohonné jednotky.  
 ⇨ Požádejte svého prodejce o opravu.

## Každodenní péče

Díly systému elektrického jízdního kola jsou přesné díly a je třeba o ně denně pečovat.

- Zabraňte znečištění všech částí systému elektrického jízdního kola. Pokud jsou díly znečištěné, setřete nečistoty měkkým hadříkem.  
 (konektory baterie, patiči na připojení baterie uvnitř rámu a celý ovládací panel)
- Před a po použití elektrického jízdního kola otřete veškeré nečistoty nebo vodu z ovládacího displeje.



## Specifikace

### ■ Ovládací panel

<b>Provozní teplota</b>	-10°C to 40°C
<b>Skladovací teplota</b>	-20°C to 50°C
<b>Hmotnost</b>	Cca 120 g
<b>Stupeň krytí proti vodě</b>	IPX5
<b>USB výstup</b>	5 V DC, Max. 1 A
<b>USB port</b>	USB Micro-B
<b>Typ komunikace</b>	Bluetooth verze 5.0
<b>Maximální výkon</b>	8.0 dBm
<b>Komunikační rozsah</b>	Do 1 m cca.
<b>Frekvenční pásmo</b>	2402-2480 MHz
<b>Podporované profily</b>	CPP (*1), komoot (*2)

### Copyright

Značka a logo Bluetooth® jsou registrované ochranné známky společnosti Bluetooth SIG, vč. Panasonic Co., Ltd., která používá tuto značku a logo pod licencí. Všechny ostatní ochranné známky a registrované ochranné známky jsou ochrannými známkami nebo registrovanými ochrannými známkami příslušné strany.

Kromě toho jsou různé názvy, názvy společností a názvy produktů v této příručce ochranné známky nebo registrované ochranné známky příslušné společnosti. Upozorňujeme, že některé značky™ a ® značky jsou v této příručce vynechány.

### Poprodejní servis

Máte-li jakékoli dotazy týkající se systému elektrického jízdního kola a jeho součástí, obraťte se na autorizovaného prodejce jízdních kol.

## Likvidace starého zařízení a baterií

### Pouze pro Evropskou unii a země se systémy recyklace



Tyto symboly na produktech, obalech anebo průvodních dokumentech znamenají, že se použité elektrické a elektronické výrobky a baterie nesmí míchat s běžným domovním odpadem.

Za účelem řádného zpracování, obnovy a recyklace starých výrobků a použitých baterií je odevzdejte do příslušné sběrný v souladu s vaší vnitrostátní legislativou.

Koncoví uživatelé v Německu jsou ze zákona povinni vrátit použité baterie do příslušných sběrných míst. Baterie mohou být vráceny prodejcem zdarma.

Ve Španělsku jsou uživatelé povinni odevzdat baterie do příslušných sběrných míst. Ve všech případech je tato služba pro uživatele zdarma.

Náklady na ekologické nakládání s odpadními bateriemi a akumulátory jsou zahrnuty v prodejní ceně.

Jejich správnou likvidací pomůžete ušetřit cenné zdroje a zabráníte případným negativním dopadům na lidské zdraví a životní prostředí.

Další informace o sběru a recyklaci vám poskytne místní obecní úřad.

Za nesprávnou likvidaci tohoto odpadu mohou být uplatněny sankce v souladu s národní legislativou.



Poznámka k symbolu baterie (spodní symbol):

Tento symbol může být použit v kombinaci s chemickým symbolem. V tomto případě splňuje požadavky stanovené v Směrnice pro danou chemikálii.

#### Prohlášení o shodě (DoC)

Tímto „Panasonic Cycle Technology Co., Ltd.“ prohlašuje, že tento výrobek je ve shodě se základními požadavky a dalšími příslušných ustanovení směrnice 2014/53/EU.

Zákazníci si mohou stáhnout kopii originálního prohlášení o shodě našich produktů RE z našeho serveru prohlášení o shodě:

<https://www.ptc.panasonic.eu/>

Kontakt na autorizovaného zástupce:

Panasonic Marketing Europe GmbH, testovací centrum Panasonic,  
Winsbergring 15, 22525 Hamburk, Německo

Vyrobeno: Panasonic Cycle Technology Co., Ltd.

13-13 Katayama-cho, Kashiwara City, Osaka 582-8501, Japan

Autorizovaný zástupce v Evropě: Panasonic Marketing Europe GmbH

Panasonic Testing Centre

Winsbergring 15, 22525 Hamburg, Germany

## ŘEŠENÍ PROBLÉMŮ



*Pokud elektrokolo nefunguje, nejdříve zkontrolujte, zda můžete problém sami odstranit. Nikdy nezasahujte do motoru, baterie a elektrického připojení. V tomto případě navštivte servisní středisko.*

### 1. Dojezd elektrokola je nízký i přesto, že je plně nabitá baterie.

Dojezd elektrokola ovlivňuje mnoho faktorů, jako je kapacita baterie, použitý motor, profil trasy, stupeň použité asistence, váha jezdce a jeho nákladu, kondice jezdce, styl a plynulost jízdy, dofouknutí pneumatik či povětrnostní podmínky. Pokud je dojezd elektrokola dlouhodobě krátký, nechte změřit kapacitu baterie.

### 2. Motor nereaguje, i když je systém zapnutý.

Zkontrolujte, jestli je snímací magnet ve správné poloze, viz obrázek. Zkontrolujte kabel displeje. Pokud chyba přetrvává, navštivte servisní středisko.



Magnet na drátu výpletu musí být umístěn přesně proti rýsce na čidlu rychlosti. Takto je to správně.

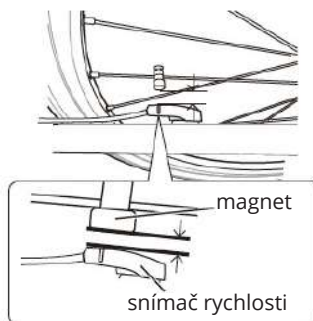

Polohu magnetu lze snadno upravit, na magnetu je drážka pro šroubovák. Povoluje se proti směru hodinových ručiček. Po povolení lze magnetem posouvat po drátu výpletu. Po dosažení správné polohy ho opět utáhněte šroubovákem ve směru hodinových ručiček.

### 3. Elektrokolo nelze zapnout.

Zapněte baterii tlačítkem na baterii.  
Pokud chyba přetrvává, navštivte servisní středisko.

### 4. Nabíječka nenabíjí baterii.

Ověřte, zda je nabíječka správně připojená do el. sítě.  
Zkontrolujte, zda nejsou poškozeny kabely. V případě, že ano, je nutné nabíječku vyměnit.

CZ

SK

EN

DE



Nikdy neponořujte baterii, nabíječku nebo ostatní elektrosoučástky do vody (jakýchkoliv kapalin). Baterii a elektrokoło skladujte v dobře odvětraném a suchém místě, mimo přímé sluneční záření a jiné zdroje tepla. Optimální teplota pro skladování elektrokoła, zvláště pak baterie, je 20 °C.



Údržbu koła provádějte v pravidelných intervalech, zajistíte tak dlouhou životnost výrobku. Vždy udržujte všechny komponenty čisté. Pokud budete kolo omývat vodou, vždy před omýváním vyjměte baterii z koła. Po každé jízdě doporučujeme kolo osušit, především pak všechny elektrické součástky. V případě, že budete elektrokoło používat v zimním období, vždy po jízdě očistěte kontakty baterie od soli a vlhkosti. Před jízdou vždy kontrolujte správné dotažení všech šroubů, matic, šlapacího středu, funkčnost brzd a tlaku v pneumatikách. Nelikvidujte baterii svépomocným rozebráním! Hrozí nebezpečí požáru, výbuchu, úrazu elektrinou a mohou se uvolnit toxické látky.

Baterii neskladujte, ani dlouhodobě nevystavujte teplotám pod 10°C, ani extrémně vysokým teplotám nad 40°C.

Elektrokoło nepřevázejte na nosiči auta za prudkého deště, kdy díky vyšší rychlosti dochází k působení vyššího tlaku vody. Doporučujeme používat převozový obal na kolo.

Svítlivé barvy jsou náchylnější na blednutí / vyšisování. Doporučujeme nevystavujte elektrokoło dlouhodobému slunečnímu záření, může dojít ke změně barevného odstínu.

## BEZPEČNOSTNÍ VAROVÁNÍ

Nedodržení bezpečnostních upozornění může mít za následek škodu na vaší či jiné osobě, vašem majetku nebo majetku druhých.

Vždy se řiďte bezpečnostním upozorněním, abyste se vyvarovali nebezpečí požáru, úrazu elektrickým proudem a poranění.

Před použitím výrobku si důkladně přečtete návod k obsluze elektrokoła.

Před jízdou vždy ověřte, zda nejsou některé spoje uvolněné nebo poškozené. Zkontrolujte funkčnost brzd a tlak v pneumatikách.

V případě poškození elektronických dílů vyhledejte odborný servis.

Výrobce ani dovozce není zodpovědný za nahodilé či následné škody ani za poškození vzniklé přímou nebo nepřímou použitím tohoto výrobku.

Pokud používáte nosič koła na auto, při jakékoli manipulaci musí být dodržen návod k použití daného nosiče. Pokud budete převážet kolo v nosiči na autě nebo za autem za nepříznivého počasí, je třeba kolo ochránit proti vodě vhodným návlekm, protože při jízdě autem za deště na kolo působí tlak vody jako by bylo vystaveno tlakovému mytí, což může kolo vážně poškodit.

Následující prohlášení: vážená emisní hladina akustického tlaku-A na uši řidiče je nižší než 70 db (A)

Návod k použití elektrokoła CRUSSIS je prodejce ze zákona povinen přikládat ke každému výrobku. Elektrokoło splňuje požadavky EN 14619 (třída A).

## UPOZORNĚNÍ!



### *Informace k likvidaci elektrických a elektronických zařízení*

*Uvedený symbol na výrobku nebo v průvodní dokumentaci znamená, že použité elektrické nebo elektronické výrobky nesmí být likvidovány společně s komunálním odpadem. Za účelem správné likvidace výrobků, odevzdejte výrobky na určených sběrných místech, kde budou zdarma přijaty.*

*Správnou likvidací produktů pomůžete zachovat cenné přírodní zdroje a napomáháte prevenci potenciálních negativních dopadů na životní prostředí a lidské zdraví, což by mohly být důsledky nesprávné likvidace odpadů.*

*Při nesprávné likvidaci tohoto druhu odpadu mohou být v souladu s národními předpisy uděleny pokuty.*

## ZÁRUKA ELEKTROKOLA

### **Garanční prohlídka**

Garanční prohlídku doporučujeme provést po ujetí cca 100 – 150 km, nejpozději do 3 měsíců od zakoupení elektrokola. Během garančního servisu je provedena kontrola celého elektrokola: seřízení brzd, převodů, vycentrování kol, kontrola dotažení šroubů a kontrola elektrického systému. Garanční prohlídka bude provedena u prodejce, u kterého jste elektrokolo zakoupili. Prodejce potvrdí provedení garančního servisu do záručního listu. Pokud nebude garanční prohlídka provedena, může dojít k trvalému poškození elektrokola. V tomto případě nemusí být záruka uznána.

### **Postup při reklamaci**

Reklamaci elektrokola nebo jeho součástí uplatňujte vždy u prodejce, kde jste elektrokolo zakoupili. Při uplatnění reklamace předložte doklad o koupi, záruční list s vyplněnými výrobními čísly rámu a baterie, potvrzenou garanční prohlídkou, zároveň uveďte důvod reklamace a popis závady.

### **Záruční podmínky**

24 měsíců rám a komponenty elektrokola – vztahuje se na výrobní, skryté a nahodilé vady materiálu mimo běžné opotřebení používáním.

6 měsíců na životnost baterie – jmenovitá kapacita baterie neklesne pod 70% své celkové kapacity v průběhu 6 měsíců od prodeje elektrokola.

Veškerá těsnění a gumové části v tlumičích, teleskopických sedlovkách a odpružených vidlicích podléhají běžnému opotřebení provozem a jejich životnost nemusí být delší než 90 dnů. Opotřebení není považováno za závadu, nýbrž za běžný provozní stav s výměnou plně v režii zákazníka.

Záruční doba se prodlužuje o dobu, po kterou byl výrobek v záruční opravě.

Záruka se vztahuje pouze na prvního majitele.

Elektrokolo musí být řádně skladováno a udržováno dle přiloženého manuálu. Výrobek může být používán pouze k účelu, pro který byl vyroben.

Baterii prosím dobíjejte v pravidelných intervalech a skladujte ji v běžných a obvyklých podmínkách, jak je uvedeno v přiloženém návodu.

## Zánik nároku ze záruky

Nárok ze záruky zaniká uplynutím záruční doby. Dojde-li k poškození výrobku vlastní vinou uživatele (nehoda, mechanické poškození, neodborná manipulace či zásah do elektrookola, špatné uskladnění či užívání) nebo běžným opotřebením při používání (opotřebení brzdových destiček/ špalků, řetězu, kazety/ vícekolečka, pláště, vidlice atd.)

Veškerá mechanická poškození jsou např. důsledkem pádu, přetížení, havárie (např. deformace rámu, vidlic, ráfků, řídítek, představců, sedlovek, ližin sedla, středových os, klik; poškození potahu sedla; poškození kostry pláště ostrým předmětem; porušená geometrie pružící jednotky kvůli nesprávnému nastavení nebo nízké tvrdosti pružiny; deformovaná výměnná koncovka rámu), dále pak mechanická poškození vzniklá nadměrnou silou nebo nedodržením maximálních povolených utahovacích momentů (např. přetažení objímek zejména karbonových komponentů - sedlovek, řídítek a představců).

# Obsah

Predslov .....	64-67
Všeobecné upozornenia .....	68
Kolesá a pneumatiky .....	69
Postup montáže kolesa pomocou osi Maxle lite .....	69-70
Postup montáže kolesa pomocou osi Maxle Ultimate .....	71-72
Teleskopická sedlovka X-Fusion .....	73
Prehadzovačka GX Eagle Transmission .....	73-78
Brzdy, radenie a reťaz .....	79
Odpružená vidlica ROCKSHOX .....	79-82
Nastavenie zadného tlmiča .....	82-85
Systém elektrobicykla .....	86-91
Ovládanie elektrobicykla (farebný LCD displej) .....	91-118
Riešenie problémov .....	119
Údržba a skladovanie .....	120
Bezpečnostné varovania .....	120
Záruka .....	121-122
CZ .....	3-62
SK .....	63-122
EN .....	123-182
DE .....	183-242

CZ

SK

EN

DE

Vážení uživatelia,

Ďakujeme, že ste si kúpili elektrobicykel CRUSSIS! Vážime si, že ste si vybrali náš produkt. Pre správne fungovanie elektrobicykla CRUSSIS si pred použitím pozorne prečítajte informácie o produkte. Pomocou nižšie uvedeného popisu vás informujeme o všetkých podrobnostiach (vrátane inštalácie zariadenia, nastavenia a bežného používania displeja) súvisiacich s používaním elektrobicykla. Táto príručka vám tiež pomôže vyriešiť prípadné nejasnosti a nedostatky.

**CRUSSIS electrobikes s.r.o** Vám praje veľa krásnych a bezpečných kilometrov na novom elektrobicykli.

Zoznam predajcov CRUSSIS nájdete na webovej stránke [www.crussis.sk](http://www.crussis.sk).

## ČO JE TO ELEKTROBICYKEL?

Predajné miesta



Je to klasický bicykel, ktorý je vybavený elektromotorom. Ten môže byť umiestnený v strednom, zadnom alebo prednom náboji. Elektromotor môže mať výkon nepresahujúci 250 W. Maximálna rýchlosť je obmedzená na 25 km/h a tento limit zodpovedá európskej norme EN 15194-1 (ak sa táto rýchlosť prekročí, elektromotor sa vypne a zapne hneď, ako rýchlosť klesne pod tento limit). Okrem toho je bicykel vybavený batériou, ktorú je možné umiestniť do rámu alebo na zadný nosič. Najdôležitejším parametrom batérie je napätie a kapacita. Čím vyššie sú tieto hodnoty, tým väčšia je dojazdová vzdialenosť elektrobicykla. V súčasnosti sú najpoužívanejšími batériami lítium-iónové (Li-ion). Výhodou týchto batérií je hlavne nízka hmotnosť a dlhá životnosť. V prípade batérií je dôležité dodržiavať pravidelné nabíjanie, aby sa predĺžila životnosť. Komunikáciu medzi jednotlivými elektrickými komponentmi zabezpečuje riadiaca jednotka, ktorá vyhodnocuje dáta z jednotlivých senzorov a riadi výkon elektromotora. Elektromotor je ovládaný ovládacím panelom, kde nájdete informácie o stave batérie, stupni podpory a zostávajúcom odhadovanom dojazde. Pre väčšinu displejov je samozrejmosťou čas, rýchlosť a absolvovaná vzdialenosť. Funkcia motora sa aktivuje šliapaním do pedálov, ktoré sníma špeciálny senzor umiestnený vo vnútri motora. Na elektrobicykli teda musíte neustále šliapať do pedálov, motor vám iba pomáha. Pedálový senzor má za úlohu informovať riadiacu jednotku, či jazdec začal alebo prestal šliapať a informuje o frekvencii a sile šliapania. O túto funkciu sa stará buď magnetický PAS snímač, alebo torzný snímač krútenia. Magnetický PAS snímač je základný senzor, ktorý pracuje na magnetickom princípe. Tento senzor, ktorý je nainštalovaný na stredovej osi, sa riadi frekvenciou šliapania. Aktivácia snímača šliapaním dozadu nie je možná kvôli fázovaniu magnetov. Torzné snímače sa používajú na drahších, športových bicykloch. Na rozdiel od magnetických senzorov informujú o frekvencii šliapania aj o sile, ktorá pôsobí na pedál. Torzný snímač je ideálny pre jazdu v teréne, kde dochádza k častým zmenám frekvencie šliapania. Ak potrebujeme šliapať do pedálov väčšou silou, motor nám okamžite pomôže vyšším výkonom. Naopak, pri jazde z kopca, keď je menší tlak na pedál, je funkcia motora obmedzená a energia sa šetrí v batérii. Elektrobicykel uvediete do pohybu pomocou ovládacieho tlačidla  umiestneného na displeji, avšak len do maximálnej povolenej rýchlosti, tj 6 km/h (služi na pomoc pri chôdzi). Elektrobicykel, ktorý spĺňa európsku normu EN 15194-1 sa z hľadiska zákona o cestnej premávke považuje za normálny bicykel. To znamená, že



môžete jazdiť po cyklotrasách, nepotrebuje vodičský preukaz a prilba je povinná len do veku 18 rokov. Cyklistickú prilbu odporúčame používať všetkým užívateľom bez ohľadu na vek.

### Zapnutie elektrobicykla

1. Krátko stlačte tlačidlo napájania na ráme, aby ste zapli batériu (viac informácií nájdete na [strane 88](#)),
2. cca 2 sek. dlho stlačte tlačidlo napájania na displeji, aby ste zapli displej,
3. Vyberte požadovanú úroveň asistencie na displeji (viac informácií o displeji nájdete na [stranách 91 – 118](#)).

### Vypnutie elektrobicykla

1. Krátkym stlačením vypínača na displeji vypnite displej,
2. Približne 2 sekundy. Dlhým stlačením tlačidla napájania na ráme vypnite batériu

## Komponenty elektrobicykla e-Full 9.10 / ONE-Full 9.10



- |  |   |
|--|---|
| <b>1</b> batéria   | <b>9</b> kľuky, pedále nie sú zobrazené |
| <b>2</b> motor   | <b>10</b> pevná os                      |
| <b>3</b> ovládací panel (LCD displej)                      | <b>11</b> prehadzovačka                 |
| <b>4</b> torzný snímač pre otáčanie kľuky vo vnútri motora | <b>12</b> pneumatika a ráfik            |
| <b>5</b> brzdové páky                                      | <b>13</b> zadný tlmič                   |
| <b>6</b> zámok batérie (z druhej strany)                   | <b>14</b> vidlica                       |
| <b>7</b> brzda   | <b>15</b> sedlovka                      |
| <b>8</b> radenie   | <b>16</b> tlačidlo napájania batérie    |

# Komponenty elektrobicykla

## e-Full 10.10-PRO / e-Full 10.10 / ONE-Full 10.10

CZ  
SK  
EN  
DE

SK



- |  |   |
|--|---|
| <b>1</b> batéria   | <b>9</b> kľuky, pedále nie sú zobrazené |
| <b>2</b> motor   | <b>10</b> pevná os                      |
| <b>3</b> ovládací panel (LCD displej)                      | <b>11</b> prehadzovačka                 |
| <b>4</b> torzný snímač pre otáčanie kľuky vo vnútri motora | <b>12</b> pneumatika a ráfik            |
| <b>5</b> brzdové páky                                      | <b>13</b> zadný tlmič                   |
| <b>6</b> zámok batérie (z druhej strany)                   | <b>14</b> vidlica                       |
| <b>7</b> brzda   | <b>15</b> teleskopická sedlovka         |
| <b>8</b> radenie   | <b>16</b> tlačidlo napájania batérie    |

# Elektrokolo komponenty

## e-Country full 10.10 / ONE-Country full 10.10



- |  |                                      |
|--|--------------------------------------|
| <b>1</b> batéria                                       | <b>10</b> pevná os                   |
| <b>2</b> motor   | <b>11</b> prehadzovačka              |
| <b>3</b> ovládací panel (lcd displej)                  | <b>12</b> pneumatika a ráfik         |
| <b>4</b> torzný snímač otáčanie kľuky vo vnútri motora | <b>13</b> zadný tlmič                |
| <b>5</b> brzdové páky                                  | <b>14</b> vidlica                    |
| <b>6</b> zámok batérie (z druhej strany)               | <b>15</b> teleskopická sedlovka      |
| <b>7</b> brzda   | <b>16</b> tlačidlo napájania batérie |
| <b>8</b> radenie                                       | <b>17</b> predné svetlo              |
| <b>9</b> kľuky, pedále nie sú zobrazené                | <b>18</b> zadné svetlo               |

## VŠEOBECNÉ UPOZORNENIA

Jazda na elektrobicykli, rovnako ako iné športy, môže niesť riziko zranenia a poškodenia. Ak chcete používať elektrobicykel, musíte sa oboznámiť s pravidlami bezpečnej jazdy, správneho používania a údržby elektrobicykla a tieto náležite dodržiavať. Pravidelná údržba a správne používanie znižia riziko zranenia a predĺžia životnosť výrobku.

**Modely elektrobicyklov e-Full / ONE-Full sú vhodné na jazdu po spevnených komunikáciách, cyklotrasách, štrkových a lesných cestách, jazde v teréne. Elektrobicykle sú vybavené pneumatikami s hrubším dezénom pre zabezpečenie dostatočnej prílnavosti pri jazde v teréne. Pri jazde na hladkom povrchu (asfalt, betón...) môže preto dochádzať k vibráciám.**

**Modely elektrobicyklov e-Country full / ONE-Country full sú vhodné na jazdu po spevnených komunikáciách, cyklotrasách, štrkových a upravených cestách.**

**Určené na nasledujúce použitie:** *Elektrobicykel je určený na rekreačné účely na spotrebiteľské použitie.*



***Elektrobicykle by sa nemali používať na brodenie, na akékoľvek skákanie a pristávanie z výšky, nepoužívajte ich na extrémnu jazdu v náročnom teréne (zjazd, enduro, jazda na prekážkach)!***

***Elektrobicykel odporúčame zmontovať a nastaviť v profesionálnom servise elektrobicyklov.***

Elektrobicykel je možné použiť ako klasický bicykel bez asistencie elektromotora. Pri jazde bez asistencie (t.j. OFF asistencia) kladie každý elektrobicykel určitý odpor, ktorý je spôsobený prevodovkou v motore.

### Skôr než vyrazíte prvýkrát, skontrolujte:

- Správna veľkosť elektrobicykla: Nevhodne zvolená veľkosť bicykla môže ovplyvniť manipuláciu s elektrobicyklom.
- Nastavenie sedadla: Správna výška a poloha sedadla ovplyvňuje pohodlnú jazdu a ovládateľnosť bicykla. Poloha sedla na sedlovej trubke je určená stupnicou na sedlových kofajniciach, kde je vyznačené maximálne oddialenie a priblíženie k riadidlám!
- Poznámka: Na sedlovej trubke je v drážke vyznačená maximálna prípustná výška jej predĺženia. Nikdy nenastavujte sedlovú trubku nad túto výšku! Tým sa zabráni poškodeniu rámu alebo sedlovej trubky elektrobicykla a možnému zraneniu.
- Správna výška predstavca a riadidiel.

### Pravidelná kontrola:

Pred každou jazdou pravidelne kontrolujte stav svojho elektrobicykla. Týmto spôsobom sa dá včas vyhnúť mnohým technickým problémom. Dôsledky nepravidelných prehliadok môžu byť v mnohých prípadoch katastrofálne. Životnosť rámu alebo komponentov je ovplyvnená konštrukciou a použitým materiálom, ako aj údržbou a intenzitou používania. Samozrejmosťou by mali byť pravidelné kontroly kvalifikovanými odborníkmi. Zdvihnite elektrobicykel do výšky 5-10 cm nad zemou a pusťte. Tým sa presvedčíte, že všetko je dostatočne utiahnuté. Potom vykonajte vizuálnu a hmatovú kontrolu celého elektrobicykla, najmä správne utiahnutie všetkých skrutiek, matíc, spodnej konzoly, pedálov atď.

**Kolesá a pneumatiky:** Uistite sa, že sú vaše pneumatiky správne nahustené. Jazda na nedostatočne nahustenej alebo prehustenej pneumatike môže viesť k zlému ovládaniu bicykla. Odporúčame dodržiavať maximálne a minimálne hodnoty tlaku, ktoré uvádza výrobca na boku pneumatiky. Skontrolujte opotrebovanie a stav pneumatík. Ak sa na pneumatike objavia vydutia alebo praskliny, pneumatika sa musí pred použitím vymeniť. Potom vykonajte kontrolu otáčaním kolies, či pneumatika správne sedí na ráfiku, či sú kolesá správne vycentrované a či nie sú povolené alebo chýbajúce špajdle vo výplete. Uistite sa, že predné aj zadné kolesá sú správne zaistené, pozri obrázky nižšie. Uistite sa, že osa je v správnom smere (na prednom kolese). Uistite sa, že osa je namontovaná presne tak, ako je to znázornené nižšie.

### Postup montáže kolesa pomocou osi Maxle lite

Otvorte páčku Maxle. Páčka musí vždy zostať vo výreze na prírubu osi



*Páčka Maxle sa nesmie dotýkať vidlice alebo rámu, keď je zatvorená. Kontakt by mohol mať za následok nedostatočné napnutie páčky.*

1



Zatlačte os Maxle cez otvor v pravej nohe vidlice a náboja tak, aby sa dostala do kontaktu so závitom vo výreze na ľavej strane. Zaskrutkujte os Maxle do výrezu otáčaním páčky v smere hodinových ručičiek, kým sa nezastaví.

Vyberte páčku osi Maxle z výrezu na prírubu osi. Otočte páčku do určenej zatvorenej polohy.

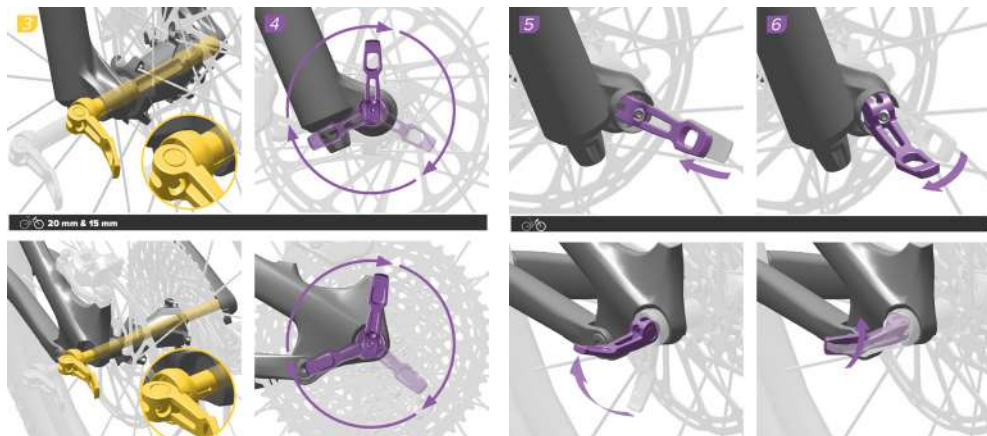

Zatvorte páčku a uistite sa, že sa nedotýka vidlice alebo rámu. Napnutie páky je dostačujúce, ak zanechá odtlačok v dlani.

SK

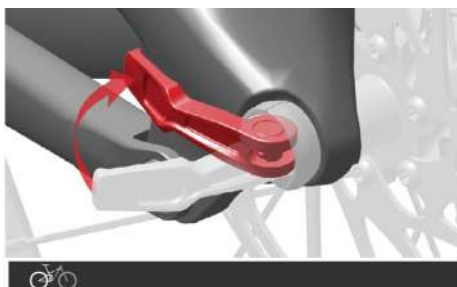

CZ

SK

EN

DE



*Po zatvorení rýchlopínacej páčky Maxle sa nepokúšajte meniť polohu páčky ani ju otáčať. Zmena polohy alebo otáčania páčky Maxle môže spôsobiť uvoľnenie osi a zníženie bezpečnosti jej uzamknutia, čo môže mať za následok vážne zranenie alebo dokonca smrť jazdca.*

### Nastavenie napnutia pružiny

Ak chcete zvýšiť napätie páčky, otvorte páčku a vložte ju do výrezu. Pomocou 2,5 mm šesťhranného kľúča otočte napínač jedným kliknutím v smere hodinových ručičiek. Zatvorte páčku a znova skontrolujte napätie. Tento postup opakujte, kým sa nedosiahne dostatočné napätie. Potom zatvorte páčku v požadovanej polohe.

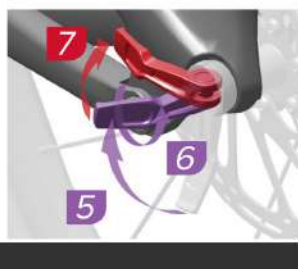

menšia plocha



*Vidlica s priemerom horných nôh 38 mm: Páčka Maxle sa nesmie nachádzať vo väčšej zatienenej oblasti. Správne utiahnutá páčka Maxle musí byť po zatvorení IBA v menšej zatienenej oblasti.*

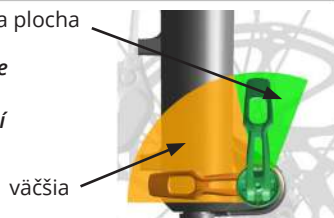

## Postup montáže kola pomocou osi Maxle Ultimate

Otvorte páčku Maxle. Páčka musí byť otvorená až na doraz.



*Páčka Maxle sa nesmie dotýkať vidlice alebo rámu, keď je zatvorená. Kontakt by mohol mať za následok nedostatočné napnutie páčky.*



CZ

SK

EN

DE

Zatlačte os Maxle cez otvor v pravej nohe vidlice a náboja tak, aby sa dostala do kontaktu s závitom vo výreze na ľavej strane.

Zašróbujte os Maxle do výrezu najprv tak, že budete otáčať páčkou v smere hodinových ručičiek, kým medzi hlavnicou páčky a výrezom nezostane len malá medzera.

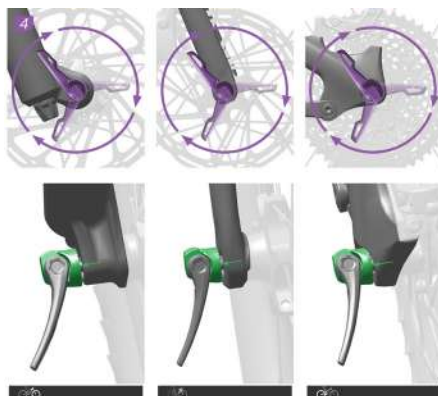
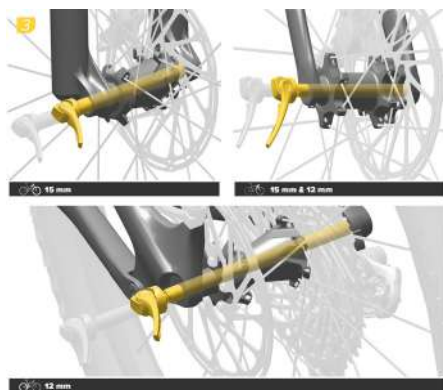

Zatvorte páčku a skontrolujte, že sa nedotýka vidlice ani rámu. Napnutie páčky je dostatočné, ak vám zanechá odtlačok v dlani.

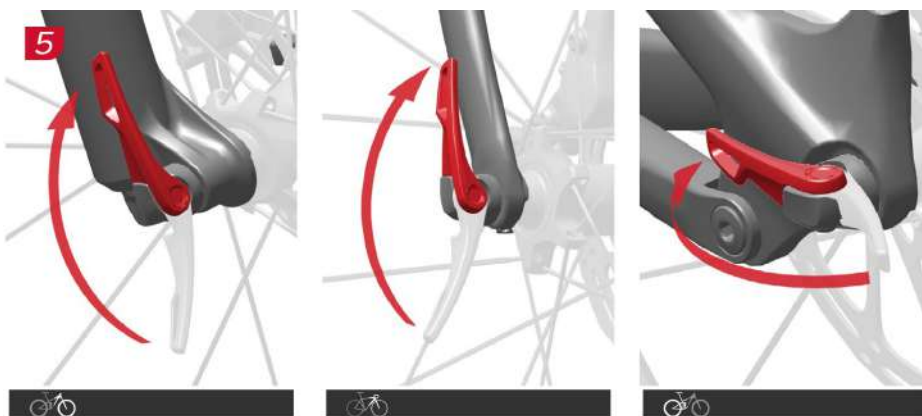

Ak chcete zvýšiť napnutie páky, otvorte páku a otočte ňou v smere hodinových ručičiek. Zatvorte páku a znova skontrolujte jej napnutie. Tento postup opakujte, kým nedosiahnete dostatočné napnutie. Potom páku zatvorte. Overtte, že po zatvorení páky nie je medzi jej hlaviceou a výrezom žiadna medzera.

CZ  
SK  
EN  
DE

SK

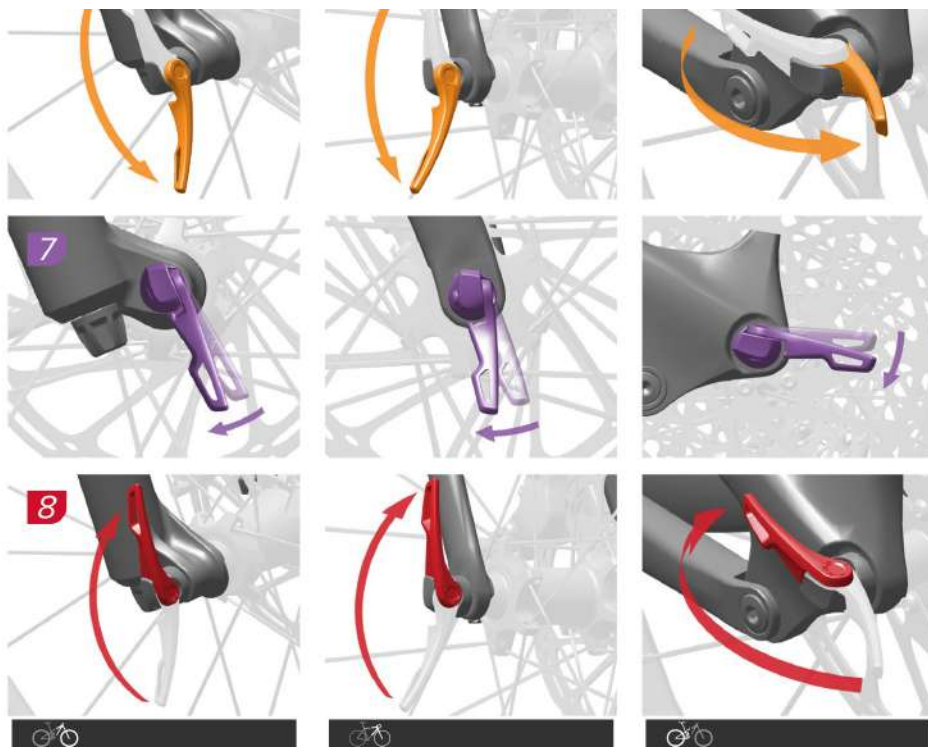

Demontujte os Maxle a upravte páku do požadovanej polohy. Ak chcete zmeniť polohu zatvorenej páky Maxle, otvorte páku, zatlačte ju dole a otočte hlaviceou páky do požadovanej polohy. Doladte polohu páky tak, aby ju bolo možné zatvoriť bez kontaktu s vidlicou alebo rámom.



*Vidlica s hornou trubkou s priemerom 38 mm: Zatvorená páka Maxle sa nesmie nachádzať vo väčšej tieňovanej oblasti. Správne utiahnutá páka Maxle sa smie po zatvorení nachádzať IBA v menšej tieňovanej oblasti.*

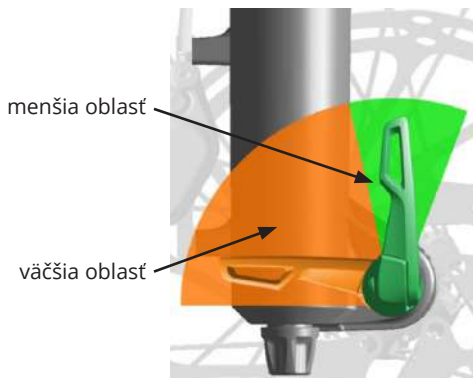

**CRUSSIS**



## Teleskopická sedlovka X-Fusion

### Zasunutie

Postavte sa pevne na pedále, zdvihnite panvu, zatlačte páčku smerom k riadidlám a pomaly sadajte na sedlo, kým nedosiahnete požadovanú výšku.

Potom páčku uvoľnite.

### Vysunutie

Postavte sa pevne na pedále, zdvihnite panvu, zatlačte páčku smerom k riadidlám a pomaly ju zdvíhajte, kým nedosiahnete požadovanú výšku. Potom páčku uvoľnite. Nikdy nepoužívajte páčku, keď je sedlo plne zatažené.

Ovládacia páčka sedlovky



## Přehazovačka GX Eagle Transmission pouze model e-Full 10.10-PRO



← Stlač pre zaradenie nahor

← Stlač pre zaradenie nadol

Pre úplný návod navštívte tento odkaz



Užívateľská príručka pre  
prehadzovačku GX Eagle  
Transmission

### Odkazy na mobilnú aplikáciu SRAM AXS

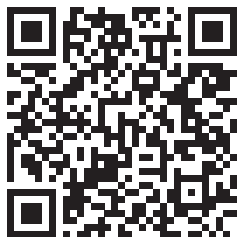

Android



iOS

### Výmena batérie v ovládači

1) Kryt batérie otvorte prstom alebo pomocou mince proti smeru hodinových ručičiek.

1



2) Odmontujte kryt. Vyberte batériu.

2





Aby nedošlo k poškodeniu vplyvom vlhkosti, neodstraňujte tesniaci O-kružok krytu batérie.

SK

3) Novú batériu CR2032 vložte do priehradky tak, aby strana kladného pólu (+) smerovala von ku krytke.



4) Znova nasadte kryt batérie.



5) Prstom alebo pomocou mince otočte krytom po smere hodinových ručičiek, aby bol kryt upevnený v správnej polohe.



CZ

SK

EN

DE



Ak pripravujete bicykel na prepravu alebo ho nebudete dlhší čas používať, vyberte batérie SRAM a nasadte záslepky a kryty batérií. Ak batérie SRAM nevyberiete, môžu sa vybiť. Ak kontakty batérií a komponentov AXS nie sú chránené, môže dôjsť k ich poškodeniu.

### Vybratie batérie prehadzovačky

1) Otvoríte západku batérie.



2) Vyberte batériu.



## Vloženie záslepky namiesto batérie prehadzovačky.

### 3) Vložte záslepku namiesto batérie



### 4) Zatvorte západku



### Záslepka batérie



### Kryt batérie



## NABÍJACIA ZÁKLADŇA NA JEDNU BATÉRIU SRAM AXS



### RIZIKO POŽIARU

Na nabíjanie batérie používajte iba nabíjací kábel a napájací zdroj dodávaný spoločnosťou SRAM. Použitie iných nabíjacích káblov alebo napájacích adaptérov môže spôsobiť prehrievanie batérie, jej vznietenie alebo explóziu.



1. Batéria SRAM

2. Nabíjačka batérie SRAM

3. Kryt batérie

4. Indikátor úrovne nabitia LED

5. Kábel Micro USB

1) Pripojte menší koniec kábla USB k portu Micro USB na nabíjacej základni SRAM.

SK



2) USB kábel zapojte do nabíjacieho USB konektora.





CZ

SK

EN

DE

 **Najlepšieho výkonu pri nabíjaní dosiahnete pripojením do nabíjacieho konektora štandardu USB 3.0 alebo novšieho. Pri pripojení do nabíjacieho konektora staršieho štandardu než USB 3.0 môže nabíjanie trvať dlhšie. USB AC adaptér nie je súčasťou balenia akumulátora a nabíjačky. U používaného USB AC adaptéru skontrolujte, že dodáva aspoň 1 A pri napätí 5 V.**

 **Kryt batérie nevyhadzujte. Ak batéria nie je umiestnená v nabíjačke ani v komponente, nasadte na ňu kvôli ochrane kontaktov kryt batérie.**

Úplné nabitie akumulátora pri použití odporúčaného USB AC adaptéru trvá približne jednu hodinu. Doba nabíjania sa môže v závislosti od výkonu použitých USB zdrojov líšiť.

3) Vložte akumulátor do nabíjačky. Najprv sa musí správne usadiť jazýček akumulátora. Kontrolka LED na nabíjačke sa môže rozsvietiť až po 5 sekundách po vložení akumulátora.



4-5) Akumulátor uvoľníte stlačením tlačidla na nabíjacej základni.



 **6) Nezabudnite nasadiť kryt na batériu, keď ju nepoužívate. Ak nezakryjete póly batérie, hrozí riziko jej poškodenia.**



7) Nastavte ukazovateľ na kryte akumulátora do polohy zodpovedajúcej stavu nabitia akumulátora.



## STAVOVÁ LED KONTROLKA

Ak modrá LED kontrolka trvale svieti, znamená to, že do nabíjačky prúdi adekvátne množstvo energie.

Ak modrá LED kontrolka bliká, znamená to, že do nabíjačky prúdi menšie než optimálne množstvo energie. Akumulátor sa síce nabíja, ale pomalšie.

Oranžový LED indikátor informuje o tom, že sa akumulátor nabíja.



Zelený LED indikátor informuje o tom, že je nabíjanie dokončené.



## ODSTRAŇOVANIE PROBLÉMOV

Červený LED indikátor informuje o tom, že došlo k chybe. Vyberte akumulátor a znova ho vložte, odpojte zástrčku pre elektrickú sieť a znova ju pripojte. Ak aj potom svieti červený LED indikátor, je možné, že akumulátor alebo nabíjačka sú vadné. Obráťte sa na svojho predajcu.

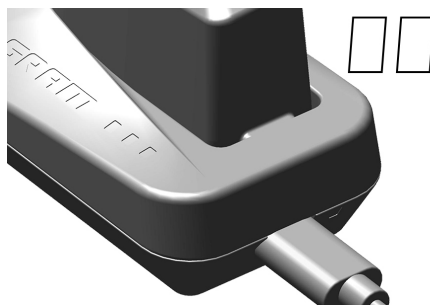
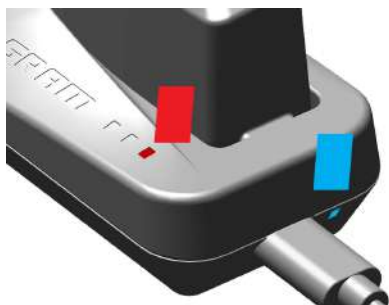

Ak sa po uplynutí 5 sekúnd žiadna LED kontrolka nerozsvieti, skontrolujte, či je zástrčka správne zapojená do zásuvky a či USB nabíjačka dodáva štandardný prúd (1 A pri 5 V). Ak LED kontrolky stále nesvietia, obráťte sa na svojho predajcu.

## TECHNICKÉ PARAMETRE

### MODEL NABÍJACEJ LITHIUM-IONTOVEJ POLYMÉROVEJ BATÉRIE: 25403

Typ článku: 300 mAh / 3.7 V

Bloková zostava: 2S1P

Napätie na konci vybijacieho cyklu: 6.0 V DC

Menovité napätie: 7.4 V DC

Menovitá kapacita\*: 300 mAh

Minimálna kapacita\*: 290 mAh

\*pri rýchlosti vybijania 0,2 C, napätie 3,0 V, odpojenie po štandardnom nabíjaní

Priemerné pracovné napätie: 7.4 V pri 0.2 C

Konštantné napätie: 8.4 V

Hmotnosť akumulátora: 23 g

Maximálna dĺžka článku: 30.0 mm

Maximálna šírka článku: 19.0 mm

Maximálna hrúbka článku: 6.0 mm

Rozsah prevádzkových teplôt (Štandardné nabíjanie): 0 °C až 45 °C

Rozsah prevádzkových teplôt (Vybijanie): -20 °C až 60 °C

### MODEL NABÍJAČKY NA JEDNU BATÉRIU 25403

Nabíjačka je navrhnutá tak, aby spĺňala bezpečnostné štandardy pre elektromagnetickú interferenciu pri použití ako zariadenie v oblasti informačných technológií.

Menovité vstupné napätie: 5 V DC

Maximálne menovité výstupné napätie: 8.4 V DC

Teplotný rozsah nabíjania: 0 °C až 60 °C

Rozsah teplôt skladovania: -40 °C až 70 °C

Relatívna vlhkosť pri prevádzke a mimo prevádzky: 10% až 80%

### ÚDRŽBA

Najlepších výsledkov dosiahnete, ak akumulátor uchováte čistý a suchý.

Konektory akumulátora možno jemne čistiť suchou handričkou.

Akumulátor skladujte pri izbovej teplote mimo zdroja nadmerného tepla alebo chladu.

Ak akumulátor nepoužívate, nasadte naň kryt.

Bloky akumulátorov radenia a ich kryty inštalujte pred jazdou, aby ste predišli vybitiu akumulátorov.

*Ak došlo k poškodeniu alebo pádu akumulátora alebo nabíjačky, alebo ak boli upravené, nepoužívajte ich. Batériu nikdy nevhazujte do ohňa.*

### RECYKLÁCIA

Batériu SRAM vymieňajte vždy iba za originálnu batériu SRAM.

Batériu ovládača AXS vymieňajte vždy iba za gombíkovú batériu CR2032.

CZ

SK

EN

DE

**Brzdy:** Skontrolujte funkčnosť brzd. Stlačte obe brzdoé páčky a zatlačte na riadidlá smerom dopredu. Sú brzdoé doštičky úplne v kontakte s kotúčom bez toho, aby sa páčky dotýkali riadidiel? Ak nie, brzdy musia byť nastavené (odvzdušnené). Skontrolujte opotrebovanie brzdoých doštičiek. Brzdoé doštičky a kotúče sa používaním opotrebovávajú, preto je potrebné pravidelne servisovať brzdy a včas vymieňať opotrebované diely. Z pohľadu sediaceho jazdca na elektrobicykli ovláda prava brzdoá páka zadnú brzdú a ľavá brzdoá páka ovláda prednú brzdú.

**Radenie a reťaz:** Reťaz vyžaduje pravidelnú údržbu, aby sa predĺžila jej životnosť. Pred mazaním je vhodné najskôr reťaz a pastorky vyčistiť. Namažte reťaz iba výrobkami určenými na tento účel. Životnosť reťaze je veľmi individuálna a závisí od kvality reťaze, počtu najazdených kilometrov, štýlu jazdy a terénu, v ktorom jazdíte. Je potrebná pravidelná výmena. Stav reťaze je možné skontrolovať pomocou špeciálnej miery. Vytiahnutá alebo poškodená reťaz môže poškodiť vodiace kladky prehadzovačky, pastorky a prevodník. Pri radení sa radiace lanko natiahne a opotrebuje. Radenie sa musí pravidelne upravovať, aby sa zabezpečil jeho správny chod. Jemnú korekciu je možné dosiahnuť uvoľnením alebo utiahnutím bowdenovej matice na radiacej páke. U modelu e-Full 10.10-PRO pomocou mobilnej aplikácie.



*Ak rozopijete reťaz u modelu e-Full 10.10-PRO, musíte spojku reťaze vymeniť za novú.*

**Vidlice:** Elektrobicykle CRUSSIS sú vybavené rôznymi typmi vidlíc.



*Vidlicu by ste nikdy nemali zamykať pri jazde v teréne alebo pri skákaní. Vidlica sa môže poškodiť pri stlačení pri veľkom zaťažení. To môže mať za následok aj nehody a zranenia.*



*Upozorňujeme tiež, že vidlica nie je určená na jazdu v extrémne náročnom teréne, skoky, zjazd, freeride alebo skoky z výšky. Nedodržanie týchto informácií môže viesť k poškodeniu vidlice, nehode alebo smrti. Nedodržanie týchto informácií má za následok zánik záruky.*

#### **ROCKSHOX FS Judy Silver TK SoloAir 29"**

(e-Full 9.10, ONE-Full 9.10)

Zdvih: 130 mm

Priemer horných nôh: 30 mm

Stĺpik riadenia vidlice: 1,5" Kuželový

Pruženie: SoloAir Vzduchové

Uzamykanie: z vidlice (korunky)

Pevná os: 15x110 mm BOOST™ (Maxle Lite)

#### **ROCKSHOX FS Psylo Silver RC SoloAir 29"**

(e-Full 10.10, ONE-Full 10.10)

Zdvih: 150 mm

Priemer horných nôh: 35 mm

Stĺpik riadenia vidlice: 1,5" Kuželový

Pruženie: SoloAir Vzduchové

Uzamykanie: z vidlice (korunky)

Pevná os: 15x110 mm BOOST™ (Maxle Lite)

#### **ROCKSHOX FS Recon Silver RC SoloAir 27,5"**

(e-Country full 10.10, ONE-Country full 10.10)

Zdvih: 100 mm

Priemer horných nôh: 32 mm

Stĺpik riadenia vidlice: 1,5" Kuželový

Pruženie: SoloAir Vzduchové

Uzamykanie: z vidlice (korunky)

Pevná os: 15x110 mm BOOST™ (Maxle Lite)

#### **ROCKSHOX FS ZEB Ultimate DebonAir+ 29"**

(e-Full 10.10-PRO)

Zdvih: 160 mm

Priemer horných nôh: 38 mm

Stĺpik riadenia vidlice: 1,5" Kuželový

Pruženie: DebonAir+

Uzamykanie: z vidlice (korunky)

Pevná os: 15x110 mm BOOST™ (Maxle Lite)



Uzamykanie vidlice

## DÔLEŽITÉ BEZPEČNOSTNÉ INFORMÁCIE

**1.** Je veľmi dôležité mať odpruženú vidlicu RockShox správne nainštalovanú kvalifikovaným mechanikom bicyklov. Nesprávne nainštalované vidlice sú mimoriadne nebezpečné a môžu spôsobiť vážne a/alebo smrteľné zranenia.

**2.** Vidlica na vašom bicykli je navrhnutá tak, aby ju mohol používať jeden jazdec na horských chodníkoch a podobných terénnych podmienkach. **Keď je vidlica uzamknutá, neodporúča sa jazdiť v teréne.**

**3.** Pred jazdou sa uistite, že sú brzdy správne nainštalované a nastavené. Brzdy používajte opatrne a oboznámte sa s ich charakteristikami a brzdovým účinkom v nenúdzových situáciách. Prudké brzdenie alebo nesprávne použitie prednej brzdy môže spôsobiť pád. Ak brzdy nie sú správne nastavené alebo sú nevhodne namontované, môže dôjsť k vážnym a/alebo smrteľným zraneniam.

**4.** Za určitých okolností sa môže vyskytnúť chyba vidlice, vrátane, ale nie výlučne, straty oleja, ohnutia alebo prasknutia komponentov alebo časti vidlice. Chyba vidlice nemusí byť viditeľná. Nejazdite na bicykli, ak spozorujete ohnuté alebo zlomené časti vidlice, stratu oleja, nadmerné zvuky pruženia alebo iné príznaky novej chyby vidlice, ako je strata vlastností tlmenia nárazov. Vezmite bicykel ku kvalifikovanému predajcovi na kontrolu a opravu. V prípade poruchy vidlice môže dôjsť k poškodeniu elektrobicykla alebo k zraneniu osoby. Odpružené vidlice a zadné tlmiče obsahujú kvapaliny a plyny s vysokým tlakom. Musia sa dodržiavať upozornenia v tejto príručke, aby sa zabránilo zraneniu alebo smrti. Nikdy sa nepokúšajte otvoriť patrónu vidlice alebo zadný tlmič, sú pod veľkým tlakom, ako je uvedené vyššie. Ak sa pokúsite otvoriť patrónu vidlice alebo zadný tlmič, riskujete vážne zranenia.

**5.** Vždy používajte originálne diely RockShox. Použitie neoriginálnych náhradných dielov ma za následok zánik záruky a môže spôsobiť konštrukčnú chybu vidlice. Konštrukčná chyba môže spôsobiť stratu kontroly nad bicyklom s možnými vážnymi a / alebo smrteľnými zraneniami.

**6.** Ak používate autosíču na bicykle, pri akejkoľvek manipulácii je potrebné dodržiavať návod na použitie nosiča. Ak prepravujete bicykel na autosíči v zlom počasí, je potrebné bicykel chrániť pred vodou vhodným návlakom, pretože pri jazde autom v daždi sa tlak vody na bicykli správa, akoby bol vystavený tlakovému umývaniu, ktoré môže bicykel vážne poškodiť.

**7.** Vidlica je určená na zaistenie predného kolesa rýchlopínacou alebo pevnou osou. Uistite sa, že rozumiete tomu, aký druh osí má váš bicykel a ako s ňou správne zaobchádzať. Na miesto osí nepoužívajte skrutku. Nesprávne upevnené koleso môže umožniť pohyb alebo uvoľnenie z bicykla, čo môže mať za následok poškodenie bicykla a vážne zranenie alebo smrť jazdca.

**8.** Postupujte podľa všetkých pokynov v užívateľskej príručke týkajúcich sa starostlivosti a údržby tohto produktu.



## INŠPEKCIA A ÚDRŽBA

### Pred každou jazdou

Ak zistíte na vidlici, ráme, či iných komponentoch akékoľvek praskliny, preliačiny, odreniny, deformáciu, únik prevádzkových kvapalín, obráťte sa na profesionálneho mechanika a nechajte skontrolovať dané časti.

Skontrolujte tlak vzduchu. Zatažte vidlicu celou svojou hmotnosťou. Ak zistíte, že je mäkká, napumpujte vidlicu na požadovanú tvrdosť. (Ďalšie informácie nájdete v časti "Nastavenie tlaku vzduchu"). Skontrolujte upevnenie kolies a vedenie lanka a bowdenu – nesmú žiadnym spôsobom obmedzovať pohyb riadidiel.

### Po každej jazde

Vyčistite nečistoty a usadeniny. Nepoužívajte vysokotlakové čističe – cez prachovky môže do vidlice presakovať voda.

Namažte tesnenia proti prachu a nohy vidlíc. Nepoužívajte olej, ktorý nie je určený pre mazanie vidlice. Použitie vhodného oleja konzultujte s predajcom.

### Každých 25 hodín jazdy

Kontrola olejovej náplne.

Kontrola správneho doťahovacieho momentu konzol vidlice a ďalších komponentov. Čistenie a mazanie lanka a bowdenu.

### Každých 50 hodín jazdy

Demontáž tlmičov, čistenie/kontrola vložiek a výmena olejovej náplne (ak je to potrebné). Čistenie a mazanie montážnej súpravy vzduchovej komory.

### Každých 100 hodín jazdy

Kompletné čistenie vidlice zvnútra aj zvonka, čistenie a mazanie prachoviek a čistiacich krúžkov, výmena oleja v tlmiacom systéme, kontrola tesnosti a prispôbenie preferenciám jazdca.

Pred jej demontážou skontrolujte vôľu vidlice zabrzdnením predného kolesa a miernym zatlačením predstavca dopredu a dozadu. Ak je vo vidlici vôľa, obráťte sa na profesionálneho mechanika.

## NASTAVENIE TLAKU VZDUCHU

1. Odskrutkujte uzáver ventilu. Pumpičku vidlice naskrutkujte na ventil.
2. Natlakujte vidlicu na požadovaný tlak. Nikdy neprekračujte maximálny výrobcom povolený tlak. Hodnoty odporúčaného a maximálneho povoleného tlaku nájdete na nohe vidlice.





Na nafúknutie vidlíc RockShox používajte iba pumpičky určené na nafukovanie vidlíc a tlmičov. Použitie nevhodnej pumpičky môže poškodiť vidlicu! Pri nafukovaní musí byť vidlica odomknutá, inak hrozí riziko poškodenia! Majte na pamäti, že všetky vidlice RockShox podliehajú bežnému opotrebovaniu a ich trvanlivosť a správna funkčnosť je veľmi individuálna a závisí od kilometrového nájazdu, štýlu jazdy, terénu a prostredia, v ktorom jazdíte. Neodporúčame používať oleje obsahujúce teflón na vidlice s plastovými puzdrami, hrozí riziko leptania puzdra.

CZ

SK

EN

DE

SK

**Rám:** Nepoužívajte ohnutý alebo prasknutý rám. V žiadnom prípade sa nepokúšajte rám samostatne narovnať alebo opraviť. Ak poškodíte rám, obráťte sa na svojho predajcu elektrobicyklov CRUSSIS. Elektrobicykle CRUSSIS majú na ráme prípravu na upevnenie košíku. Odporúčame použiť košík s bočným plnením (bočné vsunutie a vytiahnutie fľaše), aby ste predišli zlomeniu skrutiek.

**Zaťaženie bicykla:** Nosnosť bicykla uvedená v špecifikáciách každého modelu je súčtom hmotnosti jazdca, bicykla, všetkého aktuálne pripojeného príslušenstva (nosič, blatníky, detská sedačka, tašky) a nákladu.



Vždy udržiavajte všetky komponenty čisté. Ak si elektrobicykel umývate vodou (na čistenie bicykla alebo jeho jednotlivých častí nepoužívajte vysokotlakové čističe) - pred umývaním vždy vyberte batériu z bicykla. Pred vložení batérie späť do rámu elektrobicykel riadne vysušte. Po každej jazde odporúčame bicykel vysušiť, najmä všetky elektrické komponenty. V zime venujte zvýšenú pozornosť údržbe elektrického bicykla, po jazde vždy očistite komponenty od soli a vlhkosti. Vykonávajte údržbu v pravidelných intervaloch. Informácie o odporúčanom tlaku v pneumatikách nájdete priamo na boku pneumatiky!

## Zadný tlmič nárazov

### Nastavenie odsokku

#### ROCKSHOX Deluxe Select R 210x55

(e-Full 9.10, ONE-Full 9.10)



#### ROCKSHOX Deluxe Select+ RT 185x55

(e-Full 10.10, ONE-Full 10.10)



#### ROCKSHOX Deluxe Select R 145x35

(e-Country full 10.10, ONE-Country full 10.10)



#### ROCKSHOX Super Deluxe Select 185x55

(e-Full 10.10-PRO)



Tlmiaci mechanizmus odsokku reguluje rýchlosť, ktorou sa odpruženie po stlačení vráti do východiskovej polohy. Rýchlosť odsokku odpruženia ovplyvňuje dobu kontaktu kolesa s podkladom, čo priamo súvisí s prílnavosťou kolesa a ovládateľnosťou elektrobicykla. Tlmič by mal mať dostatočne rýchly odsok, ktorý zabezpečí najlepšiu možnú prílnavosť, bez toho, aby mal jazdec pocit, že bicykel "poskakuje" na nerovnostiach. Príliš veľké tlmenie nedovoľí, aby sa tlmič vrátil dostatočne rýchlo pred ďalšími nerovnosťami. Ak chcete dosiahnuť väčšie tlmenie odrazu, otočte ovládačom odsokku v smere hodinových ručičiek. Ak chcete menej tlmiť odraz, otočte ovládačom odsokku proti smeru hodinových ručičiek.

## Nastavenie prahovej hodnoty (T) (iba e-Full 10.10 a ONE-Full 10.10)

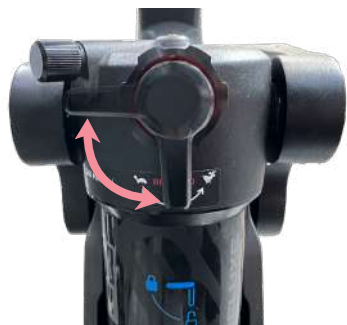

Nastavenie prahovej hodnoty pre šliapanie do pedálov zabráni stlačeniu tlmiča skôr ako pri stredných nárazoch alebo strednej vertikálnej sile.

Nastavením zámku zvýšite účinnosť šliapania na maximum, čo je optimálne najmä na hladkých cestách alebo v miernom alebo zvlnenom teréne.

Ak chcete aktivovať nastavenie zámku, otočte páčku do prahovej polohy vyznačenej na tlmiči.

Nastavenie zámku zabráňuje stlačeniu tlmiča skôr ako pri intenzívnych nárazoch alebo vysokej vertikálnej sile. Tlmič nárazov sa stlačí, keď sila prekročí odpor mechanizmu aktivácie tlmiča. Nastavením zámku zvýšite efektivitu šliapania na maximum, čo je optimálne najmä v miernom alebo mierne zvlnenom teréne. Ak chcete tlmič uzamknúť alebo odomknúť, otočte páčkou.

## Nastavenie zadného tlmiča

Správne nastavenie tuhosti tlmiča pre konkrétneho jazdca je určené počiatočným stlačením odpruženia. Počiatočné stlačenie je percento, o ktoré sa tlmič stlačí, keď jazdec v plnej výbave sedí na bicykli. Pri správnom nastavení počiatočného stlačenia odpruženia si kolesá zachovávajú dostatočnú príľnavosť bez toho, aby spotrebovali príliš veľkú časť zdvihu tlmičov. Väčšie počiatočné stlačenie zvyšuje citlivosť na malé nerovnosti, zatiaľ čo menšie počiatočné stlačenie túto citlivosť znižuje. Pred nastavením akýchkoľvek ďalších parametrov najskôr nastavte hodnotu počiatočného stlačenia odpruženia.

## Nastavenie počiatočného stlačenia vzduchového tlmiča

Maximálny prípustný tlak

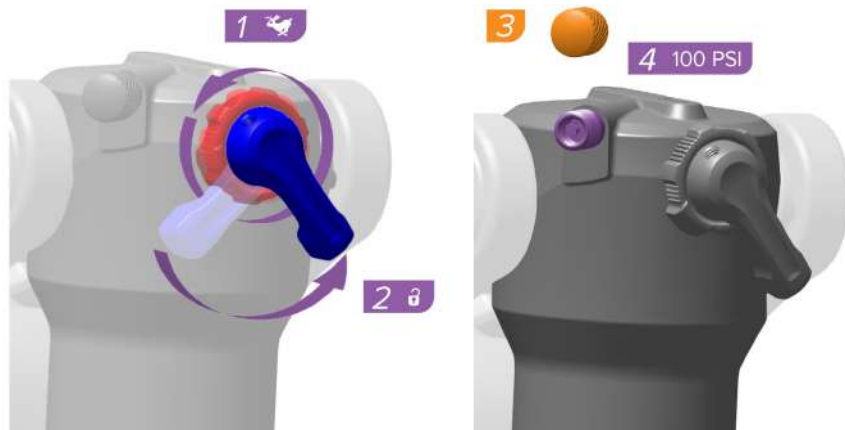



Nafúknite tlmíč na tlak (psi/bar) zodpovedajúci celkovej hmotnosti jazdca (libry/kg) vrátane vybavenia.

**Príklad: 160 libier/73 kg = 160 psi/11 bar**  
Odpojte pumpičku.

Opätovným zatlačením tlmíča vyrovnajte tlak vzduchu.



Nasadte si obvyklé jazdecké vybavenie, nechajte bicykel držať asistentom, stúpnete si do pedálov a dvakrát alebo trikrát ľahko tmič „prepružite“.

Keď sedíte na bicykli, váš asistent posúva O-krúžok počiatočnej kompresie proti prachovému tesneniu.



Opatrne zosadnite z bicykla bez ďalšieho tlačenia na tmič.



Zaznamenajte si percento, pri ktorom sa O-krúžok zastavil. Správne percento pre tmiče DebonAir je 30%. V prípade potreby môže byť predvolená kompresia nastavená na odchýlku  $\pm 5\%$ . Nastavte tlak a znova vyskúšajte predvolenú kompresiu tým, že nasadnete na bicykel.

## Táto príručka je univerzálna pre pohonný systém série Panasonic GX

Všetky modely Panasonic číselného radu 9.10, 10.10, 10.10-PRO sú vybavené pohonnými jednotkami GX Ultimate

Systém: **Panasonic GX Ultimate**

Maximálny krútiaci moment: **95 Nm**

Výkon: **250 W**

Hmotnosť: **2,95 kg**

Ochrana: **IPX5**

Snímač pedálov: **Torzný a rýchlostný**



## SYSTÉM ELEKTROBICYKLOV

Aktivácia motora prebieha pomocou torzného snímača (tlak, sila) integrovaného do stredovej osi. Torzný snímač vyhodnocuje frekvenciu a silu šliapania, tú prenáša na riadiacu jednotku, ktorá dávkuje výkon motora podľa sily, ktorou šliapeme. Motor elektrického bicykla sa zapne asi po jednom otočení pedálových klúkov. Po 1-2 sekundách sa opäť vypne, keď je šliapanie do pedálov prerušené. Pri dosiahnutí rýchlosti 25 km/h sa motor odpojí, a znovu sa aktivuje, keď rýchlosť jazdy klesne pod tento limit. Týmto spôsobom vyhovuje všetkým európskym normám a stále je to bicykel. Elektrický bicykel je vybavený LCD panelom, ktorý ovláda elektrický pohon. Na displeji (ovládači) je možné zvoliť rôzne režimy asistencie OFF – HIGH. Najvyšší asistenčný režim HIGH, režim asistencie OFF je bez pomoci elektromotora. LCD panel obsahuje aj funkciu "asistenta pre chôdzu ". V tomto režime sa bicykel pohybuje rýchlosťou až približne 6 km / h bez pomoci šliapania. Asistent chôdze pomáha pri tlačení alebo rozjazde. Táto funkcia nie je určená na nepretržitú jazdu.

### Voliteľné jízdní programy:

[HIGH] \*1 Silná motorová asistencia je vhodná na rovných až kopcových cestách.

[AUTO] \*1 Asistenčné systémy motora sa menia automaticky v závislosti od profilu vozovky.

[STD] \*1 Stredná asistencia motora je vhodná na rovných cestách a cestách do kopca.

[ECO] \*1 Na rovných a kopcových cestách vhodná malá asistencia motora.

[OFF] \*1 Žiadna motorická asistencia.

\*1 Asistencia motora sa môže meniť v závislosti od poveternostných podmienok, stavu vozovky, bicykla alebo štýlu jazdy.



*Režimy asistencie motora sú odstupňované, t. j. úroveň ECO (najnižšia asistencia) – HIGH (najvyššia asistencia) pomáha pri rýchlostiach do 25 km/h. Torzný snímač prenáša informácie o sile vyvíjanej na pedále, čím silnejšie šliapete do pedálov, tým viac pomáha elektromotor. Asistent pre chôdzu: bicykel sa pohybuje rýchlosťou približne 6 km/h a pomáha pri rozjazde alebo tlačení. Táto funkcia nie je určená na stabilnú jazdu! Rýchlosť a sila asistenta chôdze závisí od zaradeného prevodového stupňa (väčší pastorok, menšia rýchlosť, ale väčšia sila, môže byť použitý do kopca - menší pastorok, väčšia rýchlosť, ale menšia sila, môže byť použitý na rovine). Pre správnu činnosť asistenta chôdze odporúčame použiť menšie pastorky.*

## INFORMÁCIE O BATÉRII

V súčasnosti sú najpoužívanejšími batériami lítium-iónové (Li-ion). Výhodou týchto batérií je hlavne nízka hmotnosť a dlhá životnosť. Lítium-iónové batérie majú veľmi nízke samočinné vybíjanie. Od prvého nabitia je potrebné udržiavať batériu v pracovnom cykle (vybíjanie / nabíjanie), nakoľko aj keď batériu nepoužívate, dochádza k jej samočinnému vybíjaniu, ktoré je celkom prirodzené. Batériu odporúčame pravidelne dobíjať (cca 1x mesačne) a to aj v prípade, že elektrobicykel nepoužívate a skladovať ju nabitú na 60-80% kapacity. V opačnom prípade môže dôjsť k poškodeniu batérie, čo môže spôsobiť zníženie kapacity (kratší dojazd), alebo v horšom prípade úplnú stratu funkčnosti batérie. Pravidelné nabíjanie predlžuje životnosť batérie. Odporúčame, aby ste batériu pred prvým použitím úplne nabili. Keďže batérie nemajú pamäťový efekt, je možné ich kedykoľvek nabiť. Maximálna kapacita sa dosiahne po približne 5-10 nabitíach. Udržujte batériu nabitú a dobíjajte ju po jazde, nie pred ďalšou jazdou. Lítium-iónové batérie sú 100% recyklovateľné. Batériu môžete odovzdať na ktoromkoľvek zbernom mieste alebo priamo u predajcu. Batéria sa nabíja pomocou priloženej nabíjačky 230/240V, doba nabíjania je cca 5-9 hodín (v závislosti od kapacity batérie a stavu vybitia). Batéria môže byť nabíjaná v elektrobicykli alebo samostatne mimo elektrobicykel. Ak chcete vybrať batériu, otočte kľúčom a potom vyberte batériu. Batéria má ochranu IP X5.

## Rámová batéria s krytom - plne integrovaná 720Wh / 900Wh

### Demontáž krytu batérie

Pred vybratím batérie musíte odstrániť kryt batérie (1), a to stlačením a podržaním tlačidla (2) na kryte batérie (1) smerom do rámu a potom posunúť celú poistku (3), ako je znázornené na obrázku nižšie, smerom k motoru. Vyklopte kryt (1), ako je znázornené na obrázku nižšie, a odstráňte ho smerom k vidlici, pričom uvoľníte západku (4).

CZ  
SK  
EN  
DE

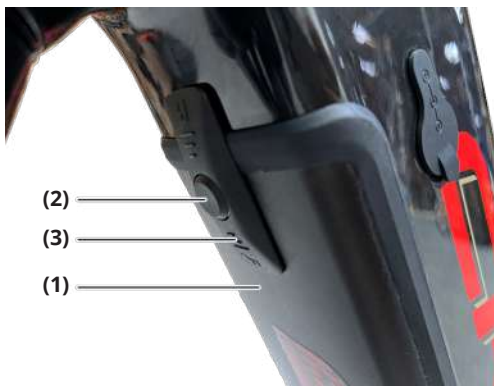

Pri nasadzovaní krytu postupujte opačne. Najskôr pripevnite západku krytu (4), potom zatvorte kryt, stlačte bezpečnostné tlačidlo (2) smerom do rámu a posuňte celú poistku v smere k riadidlám.

Ilustračné obrázky



(1) Konektor na nabíjanie batérie

(2) Otvor s gumovým uzáverom v ráme na pripojenie nabíjačky batérií

(3) Indikátor batérie, tlačidlo zapnutia a vypnutia batérie

(4) Tlačidlo zapnutia a vypnutia batérie na ráme



## Vybratie batérie z rámu

Vložte kľúč a otočte ho doľava



Objaví sa batéria



Poistka batérie

Stlačením poistky uvoľníte batériu



Vyberte batériu



Pri vkladaní batérie do rámu postupujte opačne ako pri jej vyberaní. Najskôr pripojte konektor a potom zacvaknite batériu do rámu.



Pri vyberaní/vkladaní batérie držte batériu oboma rukami.

Ilustračné obrázky

**CRUSSIS**





**Pred nabíjaním batérie vždy vypnite systém elektrobicykla! Batériu nikdy neponárajte do vody (akýchkoľvek kvapalín), neskladujte vo vlhkom prostredí a nerozoberajte ju. Pred každou jazdou, sa uistite, že batéria je správne usadená a uzamknutá.**

Ak chcete zapnúť batériu bicykla, krátko stlačte tlačidlo napájania **(4)** v hornej časti rámu. Tlačidlo niekoľkokrát zabliká a potom zostane svietiť. Ak chcete batériu vypnúť, znova stlačte a podržte tlačidlo **(4)**, kým sa nevypne. Kontrolka tlačidla **(4)** vás informuje iba o tom, či je batéria v prevádzke alebo nie, neinformuje vás o stave nabitia batérie. To sa vykonáva indikátorom batérie, ale nie je viditeľné, ak je batéria vložená v ráme

Krátkym stlačením tlačidla (3) na batérii sa batéria zapne mimo elektrobicykla, na krátku chvíľu sa rozsvietia LED diódy na batérii, ktoré indikujú aktuálny stav nabitia batérie.

100 - 99%	všetky 3 LED svietia
98 - 67%	prvé 2 LED diódy svietia a tretia bliká
66 - 34%	prvá LED svieti, druhá bliká, tretia nesvieti
33 - 0%	prvá LED bliká ostatné nesvietia



Čísla nie sú na batérii vyobrazené, slúžia iba ako referencia pre určenie poradia diód.

Prvá LED dióda je červená, ostatné sú zelené.

Stav nabitia batérie na ovládacom paneli je len orientačný. Ak motor prestane bežať hladko a beží prerušovane (trhane), kapacita batérie je príliš nízka. V takom prípade je potrebné vypnúť elektrický systém pohonu. Pokračujte v jazde bez asistencie motora a dobite batériu

Batériu vypnite asi na 3 sekundy dlhým stlačením tlačidla, kým LED diódy nezhasnú. Keď vložíte batériu do elektrobicykla, batéria sa vždy sama zapne. Ak nechcete elektrobicykel používať okamžite, odporúčame vypnúť batériu dlhým stlačením tlačidla napájania na hornej časti rámu elektrobicykla, alebo ak sa batéria vyberie z rámu dlhým stlačením tlačidla batérie.



**Správanie LED diódy batérie sa môže líšiť v závislosti od firmvéru batérie. Počas nabíjania batérie v ráme elektrobicykla nezapínajte displej. Ak ho zapnete počas nabíjania, približne po 3 sekundách sa sám vypne.**



**Zobrazenie stavu nabitia batérie je len orientačné. V prípade nadmerného prehriatia sa batéria automaticky vypne. Batéria je chránená snímačom teploty. Po ochladení batérie na prevádzkovú teplotu môže jazda pokračovať. Zahrievanie batérie je bežným javom súvisiacim s jej prevádzkou. Kľúče zámku batérie odporúčame oddeliť, nenoste ich všetky na jednom zväzku pre prípad straty.**

Batéria musí byť pred nabíjaním zapnutá, preto batériu zapnite. Pripojte nabíjačku k batérii a až potom k elektrickej sieti. Akonáhle je nabíjačka pripojená k el. sieti, rozsvieti sa červená LED dióda na nabíjačke, ktorá signalizuje začiatok procesu nabíjania. V procese nabíjania sa LED diódy na batérii budú správať tak, ako je popísané na predchádzajúcej strane tejto príručky. Na konci procesu nabíjania sa rozsvietia všetky tri LED diódy. To znamená, že batéria je nabitá na 100%. Ak je LED dióda na nabíjačke po nabití červená, znamená to vyvažovanie článkov. Po vyvážení článkov sa LED dióda na nabíjačke rozsvieti na zeleno. Iba v tomto okamihu je batéria úplne nabitá a batéria je pripravená na jazdu. Čas vyvažovania sa líši v závislosti od veku batérie. Správanie LED diód na batérii sa môže zmeniť po aktualizácii firmvéru. Proces nabíjania vrátane vyvažovania článkov sa odporúča vykonať aspoň pri každom treťom nabití. Doba nabíjania batérie až na 100% trvá 5 - 9 hodín podľa stavu vybitia a kapacity batérie. Po dokončení procesu nabíjania najskôr odpojte nabíjačku od el. siete a až potom od batérie. Prerušenie procesu nabíjania nepoškodí batériu. Batéria je Li-ion typu a jej menovité napätie je 36V, nabíja sa 42V, plne nabitá dosahuje 42V.

### Nabíjanie



Pomocou tejto nabíjačky je možné nabíjať iba batérie pre elektrobicykle Panasonic kapacitě **720 Wh alebo 900Wh**.



*Batériu nabíjajte pri izbovej teplote (cca 20°C). Pri nabíjaní majte nabíjanú batériu (elektrobicykel) vždy pod dohľadom. Nabíjanie batérie pri teplotách pod 10 °C a nad 40 °C môže batériu vážne poškodiť. Na nabíjanie batérie používajte iba nabíjačku, ktorá bola dodaná s elektrobicyklom. Batéria je citlivá na presné nabíjanie, použitie inej nabíjačky môže viesť k poškodeniu batérie alebo iných komponentov elektrobicykla. V prípade poškodenia nabíjačky (alebo napájacieho kábla) ju nikdy nepripájajte k elektrickej sieti. Pred nabíjaním musí byť batéria zapnutá a systém elektrobicykla vypnutý!*

## FAKTORY OVPLYVNÚJÚCE DOJAZD ELEKTROBICYKLA

Presný dojazd elektrobicykla nie je možné určiť, pretože je ovplyvnený mnohými faktormi.

- 1. Profil trasy a povrch:** v rovinatom teréne je dojazd vyšší ako pri jazde na dlhých, strmých sva hoch a horších povrchoch.
- 2. Hmotnosť jazdca a nákladu:** vyššia hmotnosť jazdca a nákladu znamená vyššiu spotrebu energie.
- 3. Nahustenie pneumatík a vzor dezénu:** správne nahustenie pneumatík je dôležité. Jazda na nedostatočne nahustených pneumatikách, rovnako ako aj hrubý dezén znižuje dojazd elektrobicykla.
- 4. Stav batérie:** plne nabitá, nová batéria má väčší dojazd ako batéria, ktorá už bola mnohokrát bitá a vybitá. Kapacita batérie má tiež vplyv na dojazd. Vyššia kapacita = vyšší dojazd. Maximálnu kapacitu dosahuje batéria až po 5-10 nabitíach.
- 5. Asistenčný režim:** vyššia asistancia motora znamená kratší dojazd.
- 6. Štýl a plynulosť:** ak veľa šliapete, motor spotrebuje menej energie. Vplyv má aj plynulosť jazdy, pretože časté rozjazdy znižujú dojazd.
- 7. Poveternostné podmienky:** ideálna teplota na prevádzku elektrobicykla je približne 20°C a bezvetrie. Ak je teplota nižšia, alebo naopak vyššia a je silný protivietor, dojazdová vzdialenosť sa skraca.

## OVLÁDANIE ELEKTROBICYKLA (FAREBNÝ LCD DISPLEJ)

Ovládací panel Panasonic s LCD displejom s vysokým kontrastom poskytuje všetky dôležité informácie, ktoré bez problémov zobrazuje aj na priamom slnečnom svetle. Ovládanie z riadidiel poskytuje dobrú spätnú väzbu a jednoduché použitie. Užívateľské rozhranie je prehľadné, čitateľné a intuitívne. Ovládací panel a displej sú chránené proti vniknutiu vody a nečistôt. Spĺňa triedu ochrany IP 65. Systém sa musí vždy zapínať, keď elektrobicykel stojí (elektrobicykel nie je v pohybe). Ak dôjde k zapnutiu systému počas jazdy, asistancia nemusí fungovať.



Pokud je systém zapnutý během jízdy, může se zobrazit chyba E-001. Tato chyba zůstane zobrazena na displeji a displej v tuto chvíli nelze ovládat. Musíte displej vypnout krátkým stisknutím zapínacího/vypínacího tlačítka a opětovně systém zapnout při stojícím kole (pokud elektrokolo není v pohybu).

## Najskôr si prečítajte toto!

### Pre Vašu bezpečnosť

Aby ste znížili riziko zranenia, ohrozenia života, úrazu elektrickým prúdom, požiaru, poruchy a poškodenia zariadenia alebo majetku, vždy dodržujte nasledujúce bezpečnostné opatrenia.

### Vysvetlenie symbolov

Nasledujúce symboly sa používajú na klasifikáciu a popis úrovne nebezpečia zranenia a škôd na majetku spôsobených v prípade ignorovania varovaní a nesprávneho použitia.



#### NEBEZPEČIE

Označuje potenciálne nebezpečie, ktoré bude mať za následok vážne zranenie alebo smrť.



#### VAROVANIE

Označuje potenciálne nebezpečie, ktoré môže mať za následok vážne zranenie alebo smrť.



#### POZOR

Označuje nebezpečie, ktoré by mohlo viesť k ľahkému zraneniu alebo poškodeniu zariadenia alebo iného zariadenia.

Nasledujúce symboly sa používajú na klasifikáciu a popis typov pokynov, ktoré je treba dodržiavať.



Tento symbol sa používa na upozornenie užívateľa na konkrétny prevádzkový postup, ktorý sa nesmie vykonávať.



Tento symbol sa používa na upozornenie užívateľa na konkrétny prevádzkový postup, ktorý je nutné dodržiavať, aby bola zaistená bezpečnosť zariadenia.



## VAROVÁNÍ

### Ovládací panel (Displej)

**Ovládací panel neupravujte ani nerozberajte.**

**Ovládací panel nenechávajte vystavený vysokým teplotám.**

- To môže spôsobiť poškodenie alebo prehriatie, čo môže viesť k požiaru.

**Nepoužívajte tlačidlo so zobrazením bicykla (pomoc pri chôdzi), ak sa kolesá elektrobicykla nedotýkajú zeme.**

- Môže to spôsobiť zranenie.

**Ak sa pri nabíjaní zariadenia USB vyskytne problém, odpojte kábel USB.**

(Vychádza dym, objaví sa zvláštny zápach alebo zvuk, ovládací panel alebo kábel USB je poškodený alebo sa dovnútra zariadenia dostane voda.)

- Ďalšie používanie za takýchto okolností môže spôsobiť požiar a úraz elektrickým prúdom. (Zapnutie/vypnutie zariadenia, prepnutie asistenčného režimu, zapnutie svetla atď.)
- Ak sa asistancia deaktivuje na svahu, pri rozjazde alebo v dôsledku chybnéj obsluhy, môžete utrpieť zranenie v dôsledku straty rovnováhy alebo pádu v dôsledku jazdy pri držaní jednou rukou.

## Bluetooth

**! Nepoužívajte zariadenie v blízkosti automatických dverí, požiarnych hlásičov alebo iných podobných automaticky ovládaných zariadení.**

- Rádiové vlny vysielané týmto zariadením môžu rušiť automaticky ovládané zariadenia a to môže mať za následok nehody v dôsledku poruchy.

**Zariadenie nepoužívajte v nemocniciach alebo na miestach, kde sa nachádzajú elektronické lekárske zariadenia.**

- Rádiové vlny vysielané týmto zariadením môžu rušiť elektronické lekárske zariadenia a to môže viesť k nehodám v dôsledku poruchy.

**⊘ Udržujte toto zariadenie vo vzdialenosti aspoň 15 cm od častí tela, kde je umiestnený kardiostimulátor, pokiaľ ho máte.**

- Rádiové vlny vysielané týmto zariadením môžu rušiť činnosť vášho kardiostimulátoru.

## **! POZOR**

### Ovládací panel (Displej)

**Pri režime chôdze, počas stlačenia tlačidla , na ktorom je zobrazený bicykel (pomoc pri chôdzi), sa budú stále otáčať pedále.**

- Buďte opatrný, pretože môže dôjsť k zraneniu.

**Pri jazde nepoužívajte mobilné telefóny, chytré telefóny ani iné podobné zariadenia.**

- Ak tak urobíte, môže dôjsť k zraneniu v dôsledku nehody.

**Pri jazde sa nepozerajte konštantne na displej.**

• Ak tak urobíte, môže dôjsť k zraneniu v dôsledku nehody.

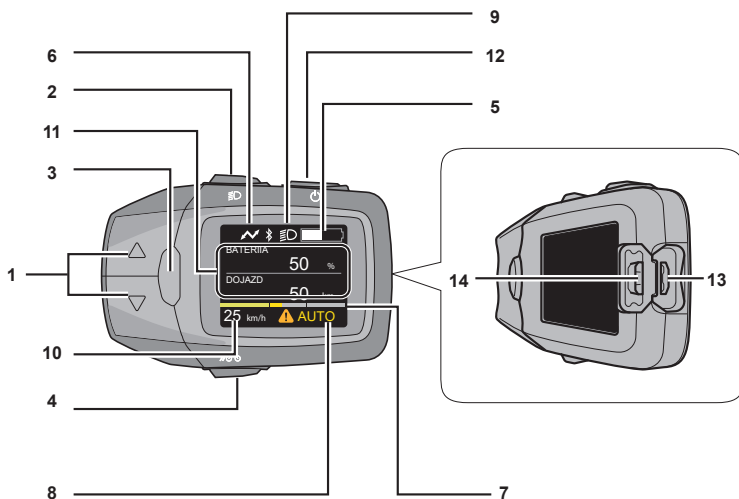

### 1 Tlačidlá voľby asistenčného režimu (△/▽)

Vyberá režim asistencie z [HIGH], [STD], [ECO], [OFF] a [AUTO].

SK

### 2 Tlačidlo nočného režimu

Rozsvieti podsvietenie displeja. Keď je predné svetlo alebo koncové svetlo napájané z batérie na elektrobicykli, rozsvieti predné alebo koncové svetlo. ➔ (viď [strana 99](#))

### 3 Informačné tlačidlo

Prepína položky zobrazenia, ako je prejdená vzdialenosť. ➔ ( [strana 98](#))

### 4 Tlačidlo znaku (pomoc pri chôdzi)

Jazda môže byť podporovaná až do rýchlosti 6 km/h pri tlačení elektrobicykla s ťažkým nákladom.

### 5 Zobrazenie úrovne batérie

Zobrazuje zostávajúcu kapacitu batérie.

### 6 Indikátor pripojenia USB

Zobrazí sa, keď je k displeji pripojené externé zariadenie (napr. mobilný telefón) za účelom nabíjania.

### 7 Indikátor asistencie podpory

Zobrazuje vo forme grafu, ako je jazdcavi pomáhané. Čím plnšie je pole na grafu, tým viac je jazdcavi napomáhané.

## Montáž displeja

Nasajte objímku displeja na riadidlá a potom na ňu nasuňte displej.

### 8 Textové pole

Zobrazuje aktuálny asistenčný režim atď.

### 9 Indikátor nočného režimu

Rozsvieti sa pri stlačení tlačidla nočného režimu.

### 10 Indikácia rýchlosti

Zobrazuje aktuálnu rýchlosť jazdy.

### 11 Indikácia hodnoty

Zobrazuje prejdenú vzdialenosť, celkovú prejdenú vzdialenosť, maximálnu rýchlosť atď.

### 12 Tlačidlo ON/OFF

Zapína a vypína systém elektrobicykla.

### 13 USB Micro-B port

Služí na nabíjanie externého zariadenia (napríklad mobilného telefónu).

➔ ( [strana 112-113](#))

### 14 Gumový uzáver

Chráni port USB Micro-B.

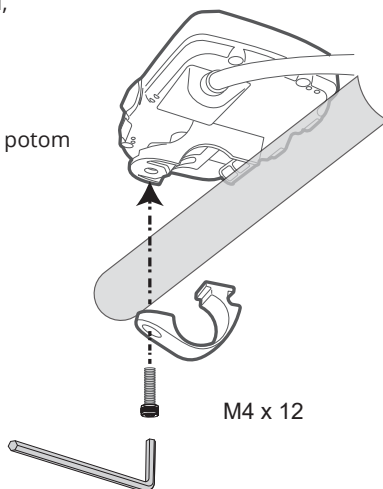

M4 skrutka  
3 mm Inbus  
  
Doťahový moment:  
0.5 N·m

## Spôsoby použitia

Ak chcete aktivovať asistenčnú funkciu alebo zobrazit rôzne indikácie, stlačením tlačidla ON/OFF na ovládacom paneli zapnete systém elektrického bicykla.

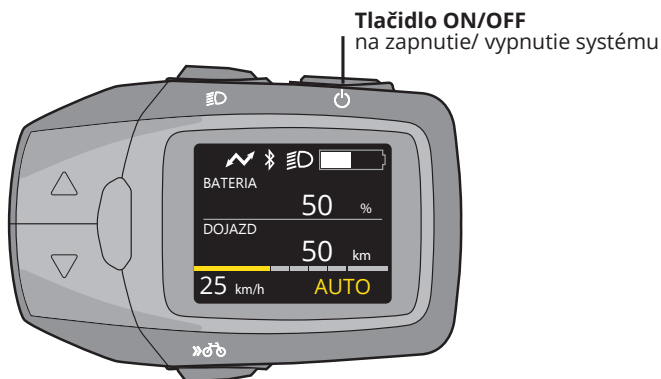

## Zapnutie systému elektrického bicykla

**Stlačte a podržte tlačidlo ON/OFF na ovládacom paneli, pokiaľ sa nezapne displej.**

- Systém sa spustí na „OFF“. Pre zmenu asistenčného režimu sa pozrite na [stranu 97](#).

### Upozornenie

- Pred stlačením tlačidla ON/OFF nepokladajte nohy na pedále elektrobicykla. V opačnom prípade to bude mať za následok chybu snímača točivého momentu alebo slabú pomocnou silu. Stlačte znovu tlačidlo ON/OFF bez toho, aby ste položili nohy na pedále.
- Pri stlačení tlačidla ON/OFF nestláčajte žiadne iné tlačidlá, inak sa môže zobrazit chyba. V tomto prípade stlačte znovu tlačidlo ON/OFF, bez toho aby ste mali nohy na pedáloch.
- Počas jazdy nezapínajte/nevypínajte systém tlačidlom ON/OFF. Ak si neželáte asistenčnú funkciu, stlačte tlačidlo voľby asistenčného režimu (△/▽) a zvolte režim [OFF].

### Poznámka

- Asistenčná funkcia elektrobicykla nebude fungovať v nasledujúcich prípadoch:
  - Keď prestanete šliapať
  - Po dosiahnutí rýchlosti 25 km/h (Asistenčná funkcia začne fungovať opätovným šliapaním pri rýchlosti 25 km /h alebo menej.)
  - Keď sa vybije batéria

## Vypnutie systému elektrického bicykla

Keď je systém elektrického bicykla zapnutý, stlačte tlačidlo ON/OFF na ovládacom paneli.

### Poznámka

- Ak nie je stlačené tlačidlo ON/OFF na vypnutie systému elektrobicykla, napájanie sa automaticky vypne, aby sa šetrila energia, pokiaľ sa elektrobicykel asi desať minút nepoužíva (napríklad keď je elektrobicykel zaparkovaný).

# Ovládací panel

Pomocou tlačidiel na ovládacom paneli zmeňte režim podpory. To sa zobrazuje rovnako ako zostávajúca kapacita batérie bicykla na displeji.

SK

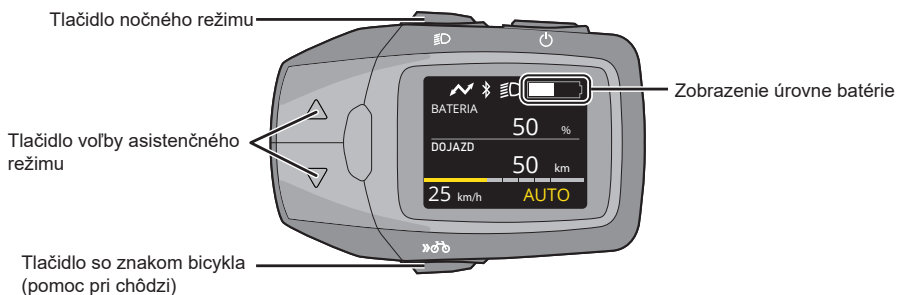

CZ  
SK  
EN  
DE

## Zobrazenie úrovne batérie

Stav nabitia batérie udáva zostávajúcu kapacitu batérie na elektrobicykli.

Stav nabitia batérie na elektrobicykle možno kontrolovať aj pomocou LED diódy batérie.

Ovládací panel displej	Úroveň batérie (%)				Sprievodca
	20	40	60	80	
<b>Plne nabitá batéria</b> 	91% - 100%				<p><b>K dispozícii je asistenčný režim</b></p> <p>Keď po nabití zapnete ovládací panel, bude sa hladina batérie znižovať v krokoch po 1/10. Percentuálne zobrazenie úrovne batérie sa bude znižovať v krokoch po 1 %.</p> <hr/> <p><b>Batéria vyžaduje dobitie</b></p> <p>Sila asistencie sa môže postupne znižovať.</p> <hr/> <p><b>Asistencie při jízdě je vypnuta</b></p> <p>Batériu treba nabiť. Pokiaľ nie je nabitá, môžete na bicykli jazdiť bez asistencie motora.</p>
<b>Nabité 9/10</b> 	81% - 90%				
<b>Nabité 8/10</b> 	71% - 80%				
<b>Nabité 7/10</b> 	61% - 70%				
<b>Nabité 6/10</b> 	51% - 60%				
<b>Nabité 5/10</b> 	41% - 50%				
<b>Nabité 4/10</b> 	31% - 40%				
<b>Nabité 3/10</b> 	21% - 30%				
<b>Nabité 2/10</b> 	11% - 20%				
<b>Nabité 1/10 a červená</b> 	0% - 10%				
<b>Prázdny s diagonálnou čiarou</b> 	0%				
Vypnutie asistencie					



## Tlačidlá voľby asistenčného režimu

Stlačením tlačidiel na voľbu režimov sa dá vybrať z piatich asistenčných režimov.

Tlačidlá voľby asistenčného režimu



Asistenčný režim	
<p><b>[HIGH]</b> ..... *1Na rovných cestách a cestách do kopca je zaistená silná pomocná sila pre pohodlnú jazdu na svahoch a pri prevážaní ťažkých nákladov.</p> <p>① ↓ ↑ ②</p>	
<p><b>[AUTO]</b> ..... *1V závislosti na stave povrchu sa pomocná sila automaticky prispôsobí.</p> <p>① ↓ ↑ ②</p>	
<p><b>[STD]</b> ..... *1Na rovných cestách a cestách do kopca je poskytovaná stredná pomocná sila.</p> <p>① ↓ ↑ ②</p>	
<p><b>[ECO]</b> ..... *1Na rovných cestách a cestách do kopca je poskytovaná malá pomocná sila, ktorá umožňuje dlhšiu vzdialenosť prejdenú na jedno nabitie.</p> <p>① ↓ ↑ ②</p>	
<p><b>[OFF]</b> ..... *1Bez pomoci motora.</p>	

\*1 Pomocná sila sa môže meniť v závislosti na poveternostných podmienkach, stave vozovky, stave bicykla alebo štýle jazdy.

### • Zmena asistenčnej sily

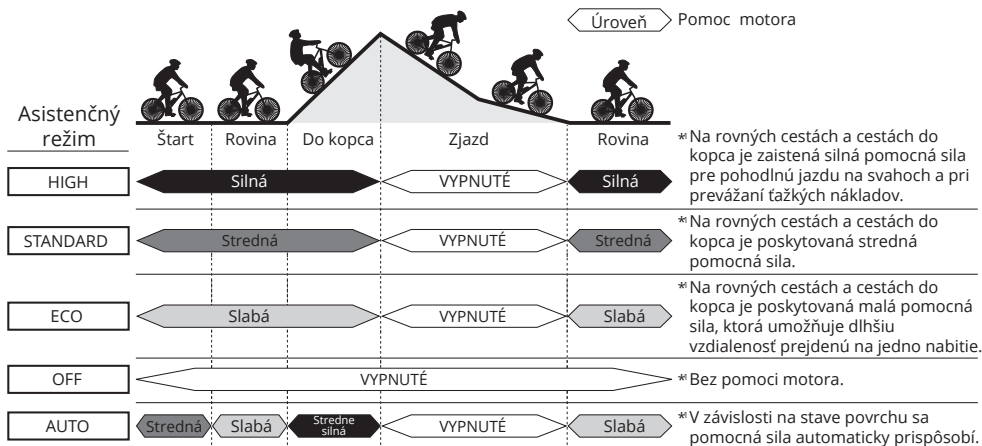

\*1 Pomocná sila sa môže meniť v závislosti na poveternostných podmienkach, stave vozovky, stave bicykla alebo štýle jazdy.

**Krátko stlačte tlačidlá (Δ/▽) voľby asistenčného režimu, kým sa nezobrazí požadovaný asistenčný režim.**

• Na displeji sa zobrazí zvolený asistenčný režim.

## Tlačidlo znaku bicykla (pomoc pri chôdzi)

Jedná sa o funkciu podpory tlačenia, ktorá vám pomáha tým, že napríklad pri preprave ťažkého nákladu zaistí jazdu rýchlosťou až 6 km/h.

**SK** Podržte stlačené tlačidlo znaku bicykla (pomoc pri chôdzi).

- Keď pustíte prst z tlačidla znaku bicykla (pomoc pri chôdzi), alebo elektrobicykel prekročí rýchlosť 6 km/h, funkcia sa deaktivuje.

## Poznámka

- Keď pedále narazia na obrubník alebo iné predmety a funkcia podpory tlačenia sa zastaví, znovu podržte tlačidlo znaku bicykla  (pomoc pri chôdzi).

## Indikácia rýchlosti, vzdialenosti

Aktuálna rýchlosť je vždy zobrazená na indikácii rýchlosti. (obr. 3)

Stláčajte tlačidlo  Informácie na zobrazenie vzdialenosti, úrovne nabitia batérie, atď. kým sa nezobrazia vid' obr. 3 nižšie

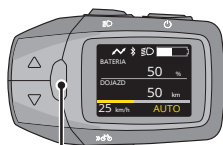

tlačidlo Informácie  
Obr. 3

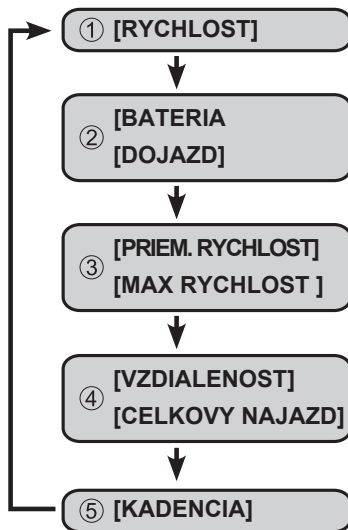



- ① Zobrazuje aktuálnu rýchlosť.
- ② Zobrazuje približnú úroveň nabitia batérie v percentách. Zobrazuje približnú zostávajúcu vzdialenosť 1\* pre asistovanú jazdu.
- ③ Zobrazuje priemernú rýchlosť vypočítanú z doby jazdy a doby zastavenia. Zobrazuje maximálnu rýchlosť.
- ④ Zobrazuje vzdialenosť prejdenú od posledného vynulovania. Zobrazuje celkovou prejdenú vzdialenosť (súčet všetkých prejdených vzdialeností).
- ⑤ Zobrazuje otáčky klúku počas jazdy.

\*1 Toto je približná hodnota, pretože zostávajúca kapacita batérie sa vypočítava zo spotreby.

**Stlačte informačné tlačidlo  na ovládacom paneli. (obr. 3)**

- Každým stlačením tlačidla sa položka prepne.

## ■ Ak chcete súčasne vynulovať prejdenú vzdialenosť, priemernú rýchlosť a maximálnu rýchlosť.

- ① Pomocou informačného tlačidla  zobrazte [VZDALENOSŤ], [PRIEM. RYCHLOSŤ] alebo [MAX RYCHLOSŤ].
- ② Podržte informačné tlačidlo  stlačené, kým sa na displeji nezobrazí 0.
- Hodnoty nie je možné resetovať jednotlivo.

## Základné nastavenia

Základné nastavenia, ako je jazyk zobrazenia ovládacieho panela, nastavenie jasú podsvietenia a času, sa dajú zmeniť. Otvorte ponuku základného nastavenia a zmeňte nastavenia podľa potreby. V ponuke základného nastavenia sa dajú prepínať a nastavovať nasledujúce položky.

Nastavenie		Popis
[DISPLAY]	[BRIGHTNESS]	Jas podsvietenia bočného displeja sa dá regulovať v 10-ich stupňoch. Jas sa dá nastaviť samostatne pre možnosť, keď je indikátor nočného režimu zapnutý a keď je vypnutý.  *Keď je nastavenie osvetlenia deaktivované, nesvieti indikátor nočného režimu, ale podsvietenie displeja funguje.
	[LANGUAGE]	Jazyk zobrazený na displeji sa dá prepínať. Jazyk možno vybrať z nasledujúcich desiatich jazykov: Angličtina, nemčina, holandčina, francúzština, taliančina, španielčina, dánčina, slovenčina, poľština, čeština.
[BIKE]	[UNIT]	Zobrazovanú jednotku rýchlosti a vzdialenosti možno prepínať medzi kilometrami a míľami.
	[WHEEL]	Dá sa nastaviť obvod pláštá zodpovedajúci aktuálne používanému obvodu pláštá.
	[ODO]	Zobrazenie celkovej prejdené vzdialenosti sa dá zmeniť.
[Bluetooth]	[CPP]	Na pripojenie k zodpovedajúcej aplikácii pre chytré telefóny používa profil Cycle Power Profile.
	[NAVIGATION]	Skryje alebo zobrazí navigáciu (komoot). [komoot]
[CERTIFICATION]		Zobrazuje informácie o zhode s technickými normami.
[FACTORY RESET]		Resetuje ovládací panel do továrenského nastavenia.

## Zmena nastavenia a zobrazenia

### ■ Spôsob ovládania ponuky nastavenia

- ① Pri zapnutom ovládacom paneli stlačte a podržte obe tlačidlá – tlačidlo Informácie  a tlačidlo „šípka dole“ dlhšie  $\nabla$  ako 3 sekundy.



② Pomocou tlačidiel pre voľbu asistenčného režimu (Δ/▽) vyberte požadovanú položku a potom stlačte tlačidlo [informácie].

- Systém potom vstúpi do režimu nastavenia pre vybranú položku.

SK

②-1  
Zvoľte  
položku

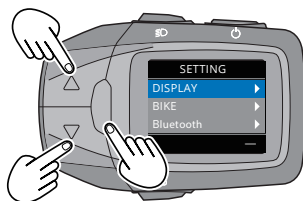

②-2  
Potvrďte

③ Pomocou tlačidiel pre voľbu asistenčného režimu (Δ/▽) zmeňte nastavenie a potvrďte stlačením tlačidla [informácie].

- Ak chcete pokračovať v konfigurácii nastavenia, opakujte kroky ②a③

③-1  
Zmeňte  
nastavenie

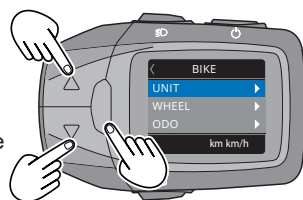

③-2  
Potvrďte

④ Stlačte tlačidlo nočného režimu.

- Systém sa vráti do normálneho režimu.

④  
Exit

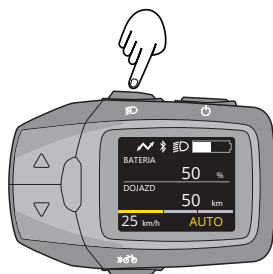

CZ

SK

EN

DE

## ■ Konfigurácia nastavenia [DISPLAY]

Z ponuky nastavenia vyberte [DISPLAY] a potom stlačte tlačidlo  [informácie].

1  
Zvoľte  
položku

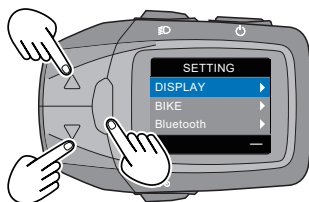

2  
Potvrďte

### 1) Nastavenie [BRIGHTNESS] (JAS)

① Pomocou tlačidiel pre voľbu asistenčného režimu ( $\Delta/\nabla$ ) vyberte [BRIGHTNESS] a potom stlačte tlačidlo  [informácie].

- Zobrazí sa aktuálne nastavenie.

①-1  
Zvoľte  
položku

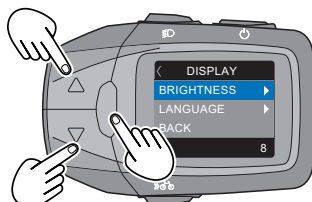

①-2  
Potvrďte

② Pomocou tlačidiel pre voľbu asistenčného režimu ( $\Delta/\nabla$ ) upravte jas potom stlačte tlačidlo  [informácie].

- Nastavenie sa zmení.

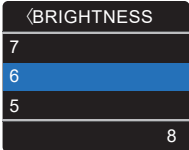
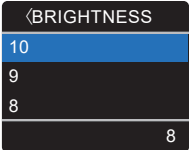
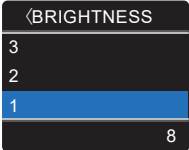
Možnosť nastavenia hodnôt jasu podsvietenia	Max: 10	Min: 1
		

Jas podsvietenia môžete upraviť pre možnosť, keď sú svetlá vypnuté a keď svetlá svietia. Pomocou tlačidla nočného režimu  vyberte stav svetiel pre ktorý chcete nakonfigurovať nastavenie (tj. keď sú svetlá zapnuté alebo vypnuté).

## 2) Nastavenie [LANGUAGE] (Jazyk)

① Pomocou tlačidiel pre výber režimu podpory ( $\Delta/\nabla$ ) vyberte [LANGUAGE] (Jazyk) a potom stlačte tlačidlo  $\square$  [informácie].

- Zobrazí sa aktuálne nastavenie.

①-1  
Zvoľte položku

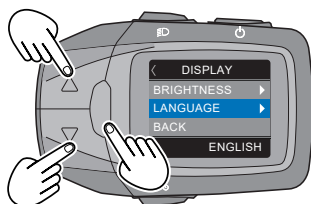

①-2  
Potvrďte

② Pomocou tlačidiel pre výber asistenčného režimu ( $\Delta/\nabla$ ) vyberte jazyk a potom stlačte tlačidlo  $\square$  [informácie].

- Nastavení sa zmení.

②-1  
Vyberte jazyk

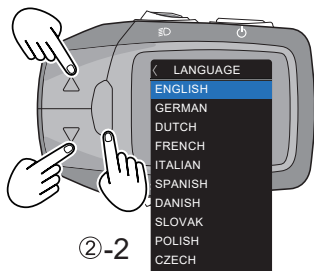

②-2  
Potvrďte

Číslo.	Language
1	ENGLISH
2	GERMAN
3	DUTCH
4	FRENCH
5	ITALIAN
6	SPANISH
7	DANISH
8	SLOVAK
9	POLISH
10	CZECH

## ■ Konfigurácia nastavenia [BIKE] (Bicykel)

Z ponuky nastavenia vyberte [BIKE] a potom stlačte tlačidlo  [informácie].

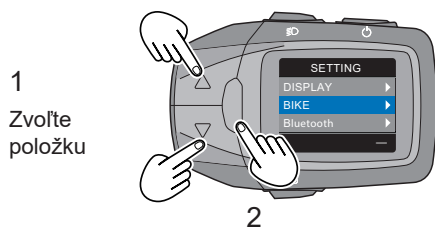



### 1) Nastavenie [UNIT] (Jednotka)

Na prepnutie jednotiek rýchlosti a vzdialenosti postupujte takto.

① Pomocou tlačidiel pre výber režimu podpory ( $\Delta/\nabla$ ) vyberte [UNIT] a potom stlačte tlačidlo  [informácie].

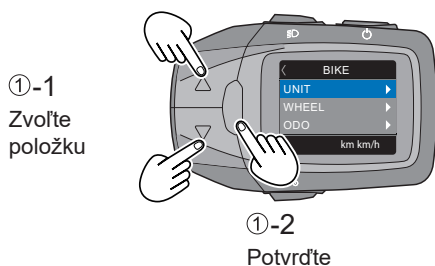
- Zobrazí sa aktuálne nastavenie.

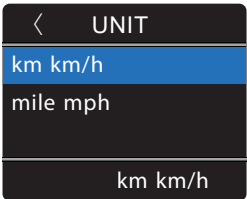
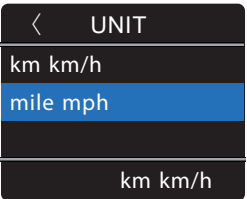

② Pomocou tlačidiel pre výber režimu podpory ( $\Delta/\nabla$ ) vyberte jednotky a potom stlačte tlačidlo  [informácie]. Nastavenie sa zmení.

Možnosti jednotiek	
	

## 2) Nastavenie [WHEEL] (Koleso)

Nastavte obvod kolies tak, aby zodpovedal obvodu plášťov na elektrobicykli.

① Pomocou tlačidiel pre výber režimu podpory ( $\Delta/\nabla$ ) vyberte [WHEEL] a potom stlačte tlačidlo  $\square$  [informácie].

- Zobrazí sa aktuálne nastavenie.

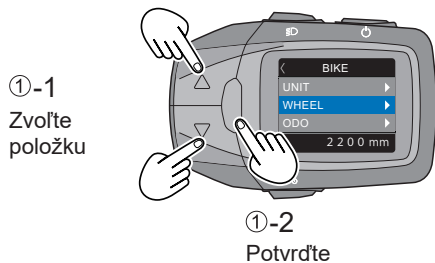

② Pomocou tlačidiel pre voľbu asistenčného režimu ( $\Delta/\nabla$ ) nastavte tisíciny čísla pre obvod plášťov a potom stlačte tlačidlo  $\square$  [informácie].

- Nastavenie sa zmení a spodný pruh pod číslom sa presunie na miesto stoviek. Tento postup opakujte, kým nedosiahnete poslednú číslicu.

\*Obvod kolesa sa uloží len v prípade, že nastavíte všetky čísla.

\*Nie je možné presunúť spodnú lištu späť na predchádzajúce miesto.

Zadanie hodnoty obvodu pneumatiky	Max: 2499	Min: 1000
<div style="border: 1px solid black; padding: 5px; text-align: center;"> <p>WHEEL</p> <p><u>2200</u> mm</p> <p>2 2 0 0 mm</p> </div>	<div style="border: 1px solid black; padding: 5px; text-align: center;"> <p>WHEEL</p> <p><u>2499</u> mm</p> <p>2 2 0 0 mm</p> </div>	<div style="border: 1px solid black; padding: 5px; text-align: center;"> <p>WHEEL</p> <p><u>1000</u> mm</p> <p>2 2 0 0 mm</p> </div>

### Oznámenie

- Továrenské nastavenie obvodu kolesa je 2200 mm. Toto je nutné zmeniť, ak meníte plášte za plášte s iným obvodom.
- Ak toto nastavenie nezmeníte, rýchlosť a vzdialenosť sa nebudú zobrazovať presne.



### 3) Nastavenie [ODO] (Celkové prejdené kilometre)

Týmto postupom sa dá upraviť hodnota celkovo prejdených kilometrov/míl.

① Z ponuky nastavenia vyberte [ODO] a potom stlačte tlačidlo [informácie].

- Aktuálne nastavenie sa zobrazí spolu s podtrhnutím pod desiatistícovým miestom nového čísla.

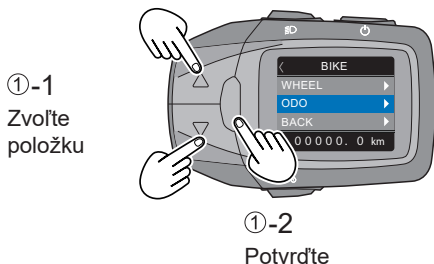

② Pomocou tlačidiel pre voľbu asistenčného režimu ( $\Delta/\nabla$ ) nastavte desiatistícové miesto celkovej vzdialenosti a potom stlačte tlačidlo [informácie].

- Nastavenie sa zmení a spodný pruh pod číslom sa presunie na miesto tisícov. Tento postup opakujte, kým nedosiahnete poslednú číslicu.

\*Celková vzdialenosť sa uloží len v prípade, že nastavíte všetky čísla.

\*Nie je možné presunúť spodnú lištu späť na predchádzajúce miesto.



*Upozorňujeme, že vzdialenosť ODO na rovnakej trase nemusí byť vždy rovnaká u dvoch kolies. Závisí od štýlu jazdy jazdcov. Žiadny jazdec nikdy neprejde úplne presne trasu druhého jazdca.*

Zadanie hodnoty celkovej vzdialenosti	Max: 99999.9	Min: 00000.0

#### ■ Obnovenie továrenského nastavenia

① Z ponuky nastavenia vyberte [FACTORY RESET] (Továrenské nastavenie) a stlačte tlačidlo [informácie].

- Nie je možné resetovať hodnoty jednotlivu.

## ■ Spárovanie a pripojenie k zariadeniu Bluetooth

### Príprava

- Uistite sa, že zariadenie Bluetooth sa nachádza do 1 m od ovládacieho panela.
  - V prípade potreby skontrolujte spôsob ovládania a ďalšie informácie v užívateľskej príručke pre zariadenie Bluetooth.
  - Zapnite zariadenie Bluetooth a aktivujte funkciu Bluetooth.
- ① Z ponuky nastavenia vyberte [Bluetooth] a potom stlačte tlačidlo  [informácie].

SK

①-1  
Zvoľte položku

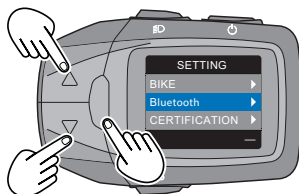

①-2  
Potvrďte

### 1) Nastavenie [CPP]

postupujte nasledovne, aby ste ovládaci panel spárovali so zariadením, ktoré podporuje CPP.

① Pomocou tlačidiel pre výber režimu podpory ( $\Delta/\nabla$ ) vyberte [CPP] a potom stlačte tlačidlo  [informácie].

② Vyberte [Connect] pre zahájenie párovania so zariadením Bluetooth.

- Bez pripojenia: Zobrazí sa [PRIPOJIŤ] a [SPÄŤ].
- Pri pripojení: Zobrazí sa [ODPOJIŤ] a [SPÄŤ]. Ak chcete zrušiť párovanie so zariadením, vyberte [ODPOJIŤ] zariadenie, ktoré je aktuálne pripojené.

\* Názov zariadenia pre toto zariadenie pri spárovaní je [Panasonic + 6 alfanumerických znakov], ako je uvedené v spodnej časti CPP na displeji.

①-1  
Zvoľte položku

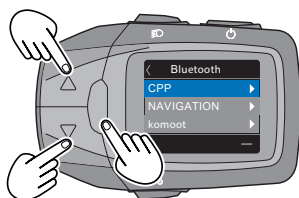

①-2  
Potvrďte

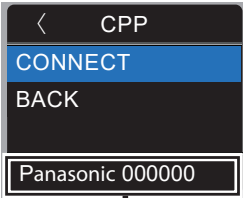
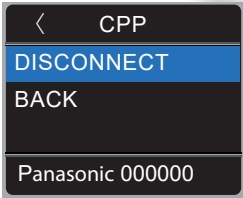
Bez pripojenia	Pri pripojení
 <p>Názov zariadenia</p>	

- ③ Spustíte párovanie na zariadení Bluetooth. Na zariadení Bluetooth vyberte názov zariadenia [Panasonic + 6 alfanumerických znakov].
- ④ Skontrolujte, či sú pripojené ovládací panel a zariadenie Bluetooth.

Stav pripojenia Bluetooth

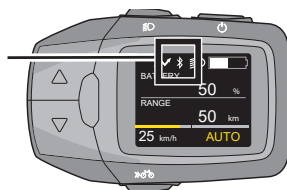

### Pri používaní zariadenia Bluetooth...

#### ■ Určené frekvenčné pásmo

Frekvenčné pásmo 2,4 GHz používané týmto produktom je tiež využívané priemyslovými, vedeckými a lekáorskými zariadeniami, ako sú napr. mikrovlnné trúby a tiež priestorové rádiostanice (nutná licencia) používané na identifikáciu pohybujúcich sa objektov v továrni na výrobnéj linke a na ďalších podobných miestach s rádiostanicami s nízkym výkonom (nevyžaduje sa licencia) a rádiomaterské zariadenia staníc (nutná licencia).

- ① Pred použitím tohoto zariadenia sa presvedčte, že v okolí nie sú žiadne rádiové stanice používané k identifikácii pohybujúcich sa objektov, špecifikované rádiové stanice s nízkym výkonom alebo amatérske rádiové stanice.
- ② Pokiaľ toto zariadenie spôsobuje rušenie priestorových rádiových staníc používaných k identifikácii pohybujúcich sa objektov, mali by ste okamžite zmeniť miesto, kde ho používate, alebo zastavte používanie rádiových vln.

#### ■ Certifikácia zariadenia

Toto zariadenie dostalo osvedčenie o zhode technických noriem na základe zákona o rádiu, takže nevyžaduje licenciu rádiovéj stanice. Podľa legislatívy je neprípustný akýkoľvek zásah do tohoto zariadenia, nedodržanie je trestné.

- Rozobratie/úprava

### ■ Obmedzenie použitia

• Nie je zaručené, že toto zariadenie bude schopné bezdrôtovo komunikovať s každým zariadením Bluetooth®.

• Každé zariadenie Bluetooth®, s ktorým má byť uskutočnená bezdrôtová komunikácia, musí byť certifikované ako vyhovujúce štandardu stanovenému spoločnosťou Bluetooth SIG, Inc. Nemusí sa však podariť pripojiť k zariadeniu, aj keď je certifikované v súlade s týmito normami kvôli svojmu použitiu a nastaveniu a nie sú poskytované žiadne záruky týkajúce sa prevádzky a fungovania.

• Toto zariadenie podporuje funkcie zabezpečenia, ktoré zodpovedajú štandardom Bluetooth®, ale zabezpečenie nemusí byť dostatočné, záleží na spôsobe použitia a podrobnostiach nastavenia. Pamätajte na to pri používaní bezdrôtovej komunikácie

• Uvedomte si prosím, že spoločnosť Panasonic nenesie žiadnu zodpovednosť za akékoľvek úniky dát alebo informácií, ku ktorým dôjde počas bezdrôtovej komunikácie.

### ■ Použiteľný rozsah

Používajte zariadenie Bluetooth® do 1 m od tohto zariadenia. Použiteľný rozsah môže byť kratší v závislosti na okolitom prostredí, ak má v ceste nejaké prekážky alebo iné zariadenia, ktoré môžu spôsobovať rušenie. Vezmite prosím na vedomie, že vyššie uvedený použiteľný rozsah nie je zaručený.

### ■ Vplyv iných zariadení

• Nepoužívajte zariadenie v miestach, kde dochádza k magnetickému poľu, statickej elektrine alebo rušeniu rádiovými vlnami. Pokiaľ sa použije v blízkosti nasledujúcich zariadení, môže dôjsť k strate komunikácie alebo oneskoreniu.

– Mikrovlnné trúby

– Digitálne bezdrôtové telefóny

– Iné zariadenia, ktoré využívajú rádiové vlny v pásme 2,4 GHz (bezdrôtové zvukové zariadenia, herné konzoly atď.)

– Kovové predmety a ďalšie také predmety, ktoré sú náchylné na odrážanie rádiových vln

• V blízkosti vysielacích staníc a iných podobných zariadení, kde sú rádiové vlny na periférii veľmi silné, zariadenie nemusí fungovať správne.

### ■ Obmedzenie účelu použitia

Toto zariadenie je určené na všeobecné použitie a nie je navrhnuté ani vyrobené pre vysoko bezpečné použitie\*.

Nepoužívajte k žiadnemu účelu, ktorý vyžaduje vysokú bezpečnosť.

\* Účely vysokej bezpečnosti sa týkajú použitia, ktoré si vyžaduje extrémne vysokú úroveň bezpečnosti v ovládacích prvkoch, ktoré zahrňujú veľké priame riziko zranenia alebo ujmy na živote.

Príklady: Riadenie jadrových reakcií v jadrových energetických zariadeniach / automatické riadenie letu v lietadlách / riadenie letovej prevádzky / riadenie prepravy vo veľkoobjemových prepravných systémoch / lekárske zariadenia pre podporu života / riadenie odpalu rakiet, zbraňových systémov atď.

## 2) Nastavenie [NAVIGÁCIA]

① Pomocou tlačidiel na výber režimu podpory ( $\Delta/\nabla$ ) vyberte [NAVIGÁCIA] a potom stlačte tlačidlo [informácie].

• Keď je skrytá: Zobrazí sa [ON] a [BACK]. Keď je vybrané [ON], navigácia sa zobrazí v základnom rozhraní ovládacieho panela.

\*Navigácia je automaticky nastavená na ON, keď je spustené párovanie s komoot.

• Pri zobrazení: Zobrazí sa [OFF] a [BACK]. Keď je vybrané [OFF], navigácia sa nezobrazí v základnom rozhraní ovládacieho panela a zostane skrytá.

\*Pri zrušení párovania s komoot sa navigácia automaticky nevypne.

①-1  
Zvoľte položku

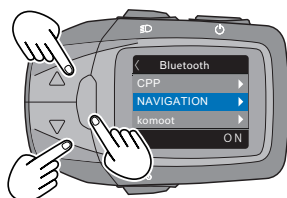

①-2  
Potvrďte

Keď je skrytá	Pri zobrazení
<p>Aktuálny stav</p>	

### 3) Konfigurácia pripojenia [komoot]

Párovaním zobrazíte navigačné informácie sprostredkované pomocou aplikácie komoot na ovládacom paneli.

SK

#### Chytrý telefón

- Nastavenie pripojenia Bluetooth v smartphone aplikácia komooth
  - z ponuky zariadenia vyberte [Panasonic Device].

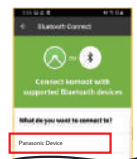

↓

- Keď je zariadenie správne rozpoznané prostredníctvom smartphonu a pripojené zariadenie sa objaví na displeji chytrého telefónu, spárovanie je kompletne.



#### Ovládací panel

- Vyberte [komoot] z ponuky nastavenia a potom stlačte tlačidlo [Informácie]

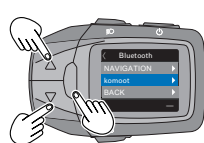

①-1  
Zvoľte položku

①-2  
Potvrďte

- Vyberte [PRIPOJIŤ] z ponuky komoot a potom stlačte tlačidlo [Informácie].

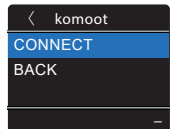

- Keď je rozpoznán názov vášho smartphonu, zvoľte ho a stlačte tlačidlo [Informácie]

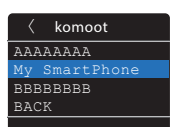

- Keď je párovanie s vaším smartphonom úspešne dokončené, zobrazí sa na pár sekúnd [PAIRING SUCCESSFUL] a potom dôjde k návratu do nastavenia [Bluetooth]

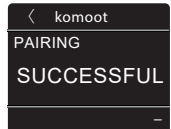

CZ  
SK  
EN  
DE

#### ■ Bezpečnostné opatrenia

- Aj keď sa budete riadiť pokynmi navigačného systému na ceste, neignorujte dopravné značky.
- Navigačný systém nemôže zísť v úvahu práce na silnici alebo dočasné objazdky.
- Aj pri používaní navigačného systému vždy dodržiavajte aktuálne dopravné predpisy.
- V závislosti na komunikačnom prostredí sa môže vzdialenosť zobrazená navigačným systémom líšiť od vzdialenosti skutočnej.
- Obsah služby poskytovaný poskytovateľom aplikácie môže byť bez upozornení na zmeny alebo zastavený poskytovateľom aplikácie. Nenesieme zodpovednosť za žiadne škody alebo straty súvisiace so zmenou alebo ukončením služby.

## ■ Kontrola [CERTIFICATION] (Certifikácia)

① Z ponuky nastavenia vyberte [CERTIFICATION] a potom stlačte tlačidlo  [informácie].

①-1  
Zvoľte položku

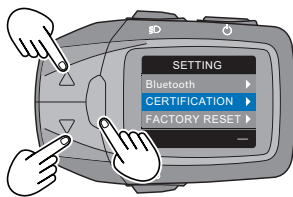

①-2  
Potvrďte

② V položke [CERTIFICATION] môžete skontrolovať nasledujúce podrobnosti.

- Zobrazuje informácie o zhode technických noriem pre Japonsko. Keď stlačíte tlačidlo  [informácie], obrazovka sa vráti na obrazovku [NASTAVENÍ].

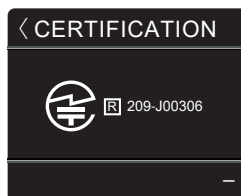

## ■ Vykonanie [FACTORY RESET] (Továrenské nastavenie)

① Pomocou tlačidiel pre voľbu režimu podpory ( $\Delta/\nabla$ ) vyberte [FACTORY RESET] a potom stlačte tlačidlo  [informácie].

- [YES]: Po obnovení továrenského nastavenia kontrolného panela sa systém vráti na [SETTING].
- [NO]: Systém sa vráti na [SETTING].

①-1  
Zvoľte položku

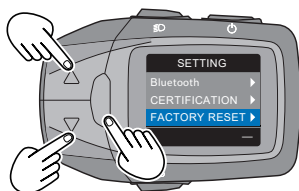

①-2  
Potvrďte

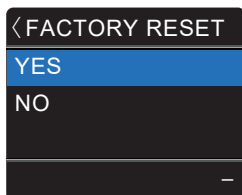

Položky	Factory setting
BRIGHTNESS (Jas)	Day mode: 8 Night mode: 4
LANGUAGE (Jazyk)	ENGLISH
UNIT (Jednotka)	km km/h
WHEEL (Koleso)	2200
ODO (Celkové KM)	0
TRIP (Výlet)	0
AVG (Dojazd)	0
MAX (Max. rýchlosť)	0
CPP (Pripojenie)	Not connected
NAVIGATION (Navigácia)	Hidden
komoot (app komoot)	Not connected

## Tlačidlo nočného režimu

Zmena jasu podsvietenia ovládacieho panela. Nastavenie podsvietenia má normálny režim a nočný režim. Pre každý režim možno nastaviť päť stupňov jasu.

V nočnom režime je jas v porovnaní s normálnym režimom nižší, aby bolo možné znížiť oslnenie pri jazde v noci.

tlačidlo nočného režimu

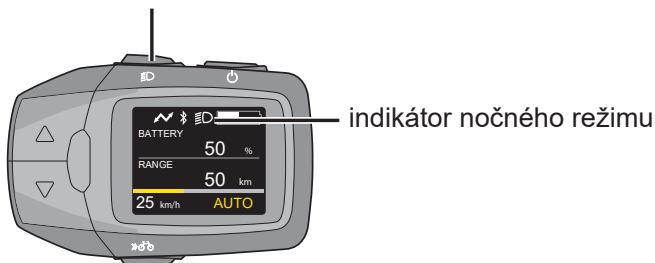

### 1) Stlačte tlačidlo ON/OFF.

- Systém elektrobicykla je zapnutý a podsvietenie ovládacieho panela svieti v normálnom režime.

### 2) Stlačte tlačidlo nočného režimu.

- Na displeji sa zobrazí indikátor nočného režimu a podsvietenie sa zmení na nočný režim. Ak chcete prejsť do normálneho režimu, stlačte znovu tlačidlo nočného režimu.

### Poznámka

- Ak nastavíte rovnaký jas pre normálny režim aj nočný režim, jas sa nezmení ani pri prepnutí režimu.

- Nastavte jas normálneho režimu, keď nie je zobrazený indikátor nočného režimu.

Nastavte jas nočného režimu, keď je zobrazený indikátor nočného režimu. ➔ (strana 99)

- Ak je elektrobicykel vybavený predným alebo zadným svetlom, ktoré je napájané z batérie elektrobicykla, svetlá sa rozsvietia po aktivácii nočného režimu.

## Nabíjanie externých zariadení pomocou kábla USB (voliteľné)

Môžete nabíjať externé zariadenia (napr. mobilné telefóny), ktoré sa dajú k ovládaciemu panelu pripojiť pomocou USB kábla.

Pripojte USB kábel a nabíjajte po dobu troch hodín. Externé zariadenie sa dá nabíjať len vtedy, keď je na elektrobicykli namontovaný ovládací panel a nabitá batéria. Je tiež potrebný kábel USB (komerčne dostupný) kompatibilný s externým zariadením.

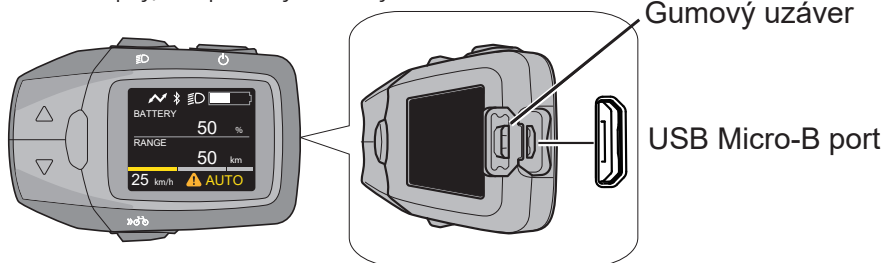

Obr. 1



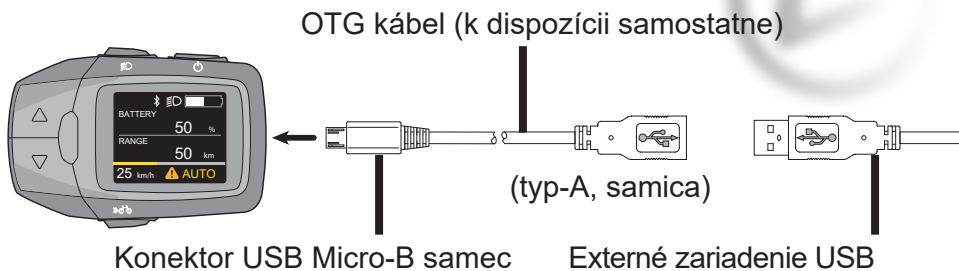

**Obr. 2**

- 1) Otvorte kryt portu USB Micro-B na ovládacom paneli. (**obr. 1**)
  - 2) Pripojte samostatne zakúpený kábel USB OTG k portu USB Micro-B.\*
- \*Nabíjanie je možné len pomocou kábla OTG pre porty USB Micro-B.
- 3) Pripojte kábel OTG a kábel USB externého zariadenia.
  - 4) Keď sú ovládací panel a externé zariadenie pripojené pomocou kábla USB, nabíjanie sa spustí automaticky

### Upozornenia

- Počas nabíjania nepokladajte externé zariadenie na naklonené alebo nestabilné miesto. Mohlo by dôjsť k pádu zariadenia a následnej poruche.
- Niektoré externé zariadenia sa nedajú nabíjať.
- Zálohujte interné dáta na externom zariadení, pretože existuje riziko, že sa môžu stratiť.
- Prevádzka bola overená len s niektorými externými zariadeniami pomocou exkluzívneho kábla USB. Neexistuje žiadna záruka, že vaše externé zariadenie bude fungovať správne.
- Nenabíjajte externé zariadenie za daždivého počasia a nepripájajte mokrý kábel USB. Mohlo by dôjsť k poruche.
- Po použití portu USB Micro-B pevne uzavrite gumovú krytku. V opačnom prípade môže voda presakovať dovnútra a spôsobiť poruchu.
- Aby ste zabránili poškodeniu USB zástrčky a USB kábla, pri rozpájaní držte zástrčku.
- Nevytvárajte nadmernú silu na zástrčku USB ani neťahajte za kábel USB.
- Skontrolujte, či zástrčka USB smeruje správnym smerom a či sa neodpojila od portu USB Micro-B a či nie je vychýlená.
- Do portu USB Micro-B nekladajte žiadne cudzie predmety. Mohlo by dôjsť k poškodeniu ovládacieho panela a externého zariadenia.
- Pri nabíjaní smartphonu alebo iného podobného zariadenia venujte dostatočnú pozornosť bezpečnosti a majte obe ruky na riadidlách. Nepozerajte sa za jazdy na displej.
- Nabíjanie nemusí byť možné, keď je úroveň batérie nízka.
- Vezmite prosím na vedomie, že v nepravdepodobnom prípade, že dôjde k vymazaniu obsahu pamäti externého zariadenia počas používania portu USB Micro-B, spoločnosť Panasonic nenesie žiadnu zodpovednosť.
- Panasonic tiež nenesie žiadnu zodpovednosť za poškodenia spôsobené poruchami alebo inými problémami vyplývajúcimi z kombinácie pripojených zariadení.

## Chybové kódy

Časť systému elektrobicykla sú po celú dobu používania a nabíjania monitorované. Ak je zistená chyba, zobrazí sa chybový kód na ovládacom paneli. Ak chcete ovládací panel vrátiť do štandardného zobrazenia, stlačte ľubovoľné tlačidlo na ovládacom paneli. V závislosti na danej chybe a jej závažnosti môže dôjsť k zastaveniu motora. Asistenčná funkcia však už nebude aktivovaná, v jazde možno pokračovať bez asistencie.

Ak sa na ovládacom paneli zobrazí niektoré z nasledujúcich hlásení, skontrolujte podrobnosti a postupujte podľa nasledujúceho postupu.

### ■ Chyby, pri ktorých sa na displeji ovládacieho panela uprostred dole zobrazuje výstražná ikona

- Ak je zobrazená ikona varovania, jej detailný popis zobrazíte opakovaným stlačením tlačidla [Informácie] kým nedôjdete za zobrazenie KADENCIE.

\*Pokiaľ je aktivovaná funkcia navigácie, zobrazenie sa zmení v poradí zobrazenia KADENCIE ⇒ navigácie ⇒ Výstražné hlásenie.

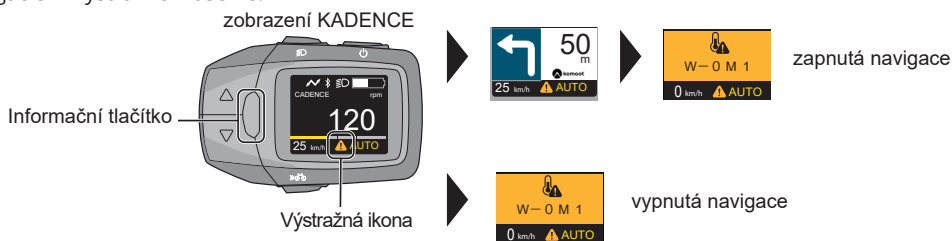

## Zobrazenie

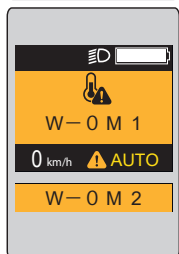

## Riešenie

- Pohonná jednotka je nadmerne zaťažená a systém vstúpil do ochranného režimu.

⇒ Znížte kolísanie rýchlosti, aby ste uľahčili zaťaženie počas jazdy. Po krátkej dobe sa teplota vráti do normálu a asistencia bude obnovená.

- Keď systém prejde do ochranného režimu (pri použití v horúcich slnečných podmienkach atď.), pomocná sila je obmedzená. Svoj bicykel však môžete naďalej používať ako obvykle. Ak sa displej po krátkej dobe opäť nerozsvieti, obráťte sa na vášho predajcu.

- Toto je chyba komunikácie medzi ovládacím panelom a pohonnou jednotkou.

⇒ Požiadajte svojho predajcu o opravu.

- Batéria je nadmerne zaťažená a systém vstúpil do ochranného režimu.

⇒ Znížte kolísanie rýchlosti, aby ste uľahčili zaťaženie počas jazdy. Po krátkej dobe sa teplota vráti do normálu a asistencia bude obnovená.

- Keď systém prejde do ochranného režimu (pri použití v horúcich slnečných podmienkach atď.), pomocná sila je obmedzená. Svoj bicykel však môžete naďalej používať ako obvykle. Ak sa displej po krátkej dobe opäť nerozsvieti, obráťte sa na vášho predajcu.



- Komunikácia s batériou neprebieha správne.  
⇒ Odstráňte nečistoty z kontaktov batérie. Ak to problém nevyrieši, poraďte sa so svojim predajcom.



- Toto je chyba pohonnej jednotky.  
⇒ Požiadajte svojho predajcu o opravu.



- Snímač rýchlosti nesprávne deteguje signál.  
⇒ Vypnite zariadenie a potom ho znovu zapnite. Ak sa tým problém nevyrieši, poraďte sa so svojim predajcom.

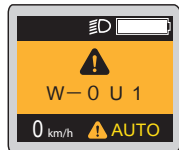

- Ochrana funkcie napájania USB je aktívna.  
⇒ Vypnite a znovu zapnite zariadenie. Ak sa tým problém nevyrieši, nie je možné túto funkciu napájania prostredníctvom USB s vaším zariadením použiť.



- Ak sa vyskytne viac chýb súčasne, W-0 sa vynechá a symboly chýb sa zobrazia v zozname. Podrobnosti nájdete v príslušných chybových položkách.

## ■ Iné chyby

- V prípade chyby, keď pomoc alebo pomoc pri chôdzi nemôže pokračovať, môže obrazovka zobrazíť nasledujúce chyby bez ohľadu na ikonu varovania.

\* Chyby sa môžu zobrazíť spolu s ikonou varovania.

### Zobrazenie

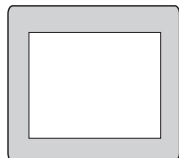

- Ak je po zapnutí ovládacieho panelu displej úplne biely, znamená to, že došlo k chybe software.  
⇒ Požiadajte svojho predajcu o opravu.

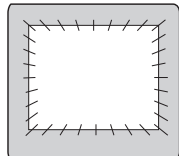

- Ak po zapnutí obrazovka bliká bielo, znamená to, že došlo k chybe.  
⇒ Požiadajte svojho predajcu o opravu.



- Stáli ste na pedáli, keď ste stlačili tlačidlo napájania?  
 ⇨ Zapnite ovládací panel stlačením tlačidla napájania bez toho, aby ste stáli na pedáli.

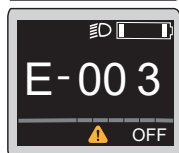

- Originálna batéria (ktorá bola zakúpená s elektrobicyklom) nebola zistená.  
 ⇨ Vložte originálnu batériu (ktorá bola zakúpená s elektrobicyklom).

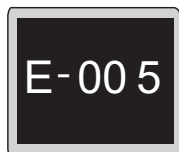

- Toto je chyba v komunikácii medzi ovládacím panelom a pohonnou jednotkou.  
 ⇨ Požiadajte svojho predajcu o opravu.



- Toto je chyba pohonnej jednotky.  
 ⇨ Požiadajte svojho predajcu o opravu.



- V dôležitej súčiastke je chyba.  
 ⇨ Prestaňte tlačiť na tlačidlo so znakom bicykla a zapnite napájanie.  
 Ak sa tým problém nevyrieši, požiadajte svojho predajcu o opravu.



- Toto je chyba software pohonnej jednotky.  
 ⇨ Požiadajte svojho predajcu o opravu.

## Každodenná starostlivosť

Diely systému elektrického bicykla sú presné diely a treba sa o ne pravidelne starať.

- Zabráňte znečisteniu všetkých častí systému elektrického bicykla. Ak sú diely znečistené, zotrite nečistoty mäkkou handričkou. (konektory batérie, pätku na pripojenie batérie vo vnútri rámu a celý ovládací panel)
- Pred a po použití elektrického bicykla utrite všetky nečistoty alebo vodu z ovládacieho displeja.

# Špecifikácia

## ■ Ovládací panel

<b>Prevádzková teplota</b>	-10°C to 40°C
<b>Skladovacia teplota</b>	-20°C to 50°C
<b>Hmotnosť</b>	Cca 120 g
<b>Stupeň ochrany proti vode</b>	IPX5
<b>USB výstup</b>	5 V DC, Max. 1 A
<b>USB port</b>	USB Micro-B
<b>Typ komunikácie</b>	Bluetooth verzia 5.0
<b>Maximálny výkon</b>	8.0 dBm
<b>Komunikačný rozsah</b>	Do 1 m cca.
<b>Frekvenčné pásmo</b>	2402-2480 MHz
<b>Podporované profily</b>	CPP (*1), komoot (*2)

## Copyright

Značka a logo Bluetooth® sú registrované ochranné známky spoločnosti Bluetooth SIG, vrátane Panasonic Co., Ltd., ktorá používa túto značku a logo pod licenciou. Všetky ostatné ochranné známky a registrované ochranné známky sú ochrannými značkami alebo registrovanými ochrannými značkami príslušnej strany. Okrem toho sú rôzne názvy, názvy spoločností a názvy produktov v tejto príručke ochranné známky alebo registrované ochranné známky príslušnej spoločnosti. Upozorňujeme, že niektoré značky ™ a ® značky sú v tejto príručke vynechané.

## Po-predajný servis

Ak máte akékoľvek dotazy týkajúce sa systému elektrického bicykla a jeho súčastí, obráťte sa na autorizovaného predajcu bicyklov.

## Likvidácia starého zariadenia a batérií Len pre Európsku úniu a krajiny so systémom recyklácie

SK



Tieto symboly na produktoch, obaloch alebo v sprievodných dokumentoch znamenajú, že sa použité elektrické a elektronické výrobky a batérie nesmú miešať s bežným domovým odpadom.

Za účelom riadneho spracovania, obnovy a recyklácie starých výrobkov a použitých batérií ich odovzdajte do príslušnej zberne v súlade s vašou vnútroštátnou legislatívou.

Koncoví užívatelia v Nemecku sú zo zákona povinní vracať použité batérie na príslušné zberné miesta. Batérie môžu byť vrátené predajcom zdarma.

V Španielsku sú užívatelia povinní odovzdať batérie na príslušné zberné miesta. Vo všetkých prípadoch je táto služba pre užívateľov zdarma.

Náklady na ekologické nakladanie s odpadovými batériami a akumulátormi sú zahrnuté v predajnej cene.

Ich správnou likvidáciou pomôžete ušetriť cenné zdroje a zabránite prípadným negatívnym dopadom na ľudské zdravie a životné prostredie.

Ďalšie informácie o zbere a recyklácii vám poskytne miestny obecný úrad.

Za nesprávnu likvidáciu tohto odpadu môžu byť uplatnené sankcie v súlade s národnou legislatívou.



Poznámka k symbolu batérie (spodný symbol):

Tento symbol môže byť použitý v kombinácii s chemickým symbolom. V tomto prípade spĺňa požiadavky stanovené v Smernici pre danú chemikáliu.

### Prehlásenie o zhode (DoC)

Týmto „Panasonic Cycle Technology Co., Ltd.“ prehlasuje, že tento výrobok je v zhode so základnými požiadavkami a ďalšími príslušnými ustanoveniami smernice 2014/53/EU.

Zákazníci si môžu stiahnuť kópiu originálneho prehlásenia o zhode našich produktov RE z nášho serveru – prehlásenie o zhode:

<https://www.ptc.panasonic.eu/>

Kontakt na autorizovaného zástupcu:

Panasonic Marketing Europe GmbH, testovacie centrum Panasonic,  
Winsbergring 15, 22525 Hamburg, Nemecko

Vyrobené: Panasonic Cycle Technology Co., Ltd.

13-13 Katayama-cho, Kashiwara City, Osaka 582-8501, Japan

Autorizovaný zástupca v Európe: Panasonic Marketing Europe GmbH

Panasonic Testing Centre

Winsbergring 15, 22525 Hamburg, Germany

CZ

SK

EN

DE

## RIEŠENIE PROBLÉMOV



*Ak váš elektrobicykel nefunguje, najskôr skontrolujte, či môžete problém vyriešiť sami. Nikdy nezasahujte do motora, batérie a elektrického pripojenia. V takom prípade navštívte servisné stredisko..*

### 1. Dojazd elektrobicykla je nízky, aj keď je batéria úplne nabitá.

Dojazd elektrobicykla je ovplyvnený mnohými faktormi, ako je kapacita batérie, použitý motor, profil trasy, stupeň použitej pomoci, hmotnosť jazdca a jeho náklad, stav jazdca, štýl a plynulosť jazdy, nahustenie pneumatík alebo poveternostné podmienky. Ak je dojazd elektrobicykla dlhší čas krátky, nechajte si zmerať kapacitu batérie.

### 2. Motor nereaguje ani pri zapnutí systému.

Skontrolujte, či je snímač magnet v správnej polohe (viď obrázok nižšie). Skontrolujte kábel displeja. Ak chyba pretrváva, navštívte servisné stredisko.



Magnet na špajdli výpletu kola musí byť umiestnený presne oproti vedeniu na snímači rýchlosti. Takto je to správne.

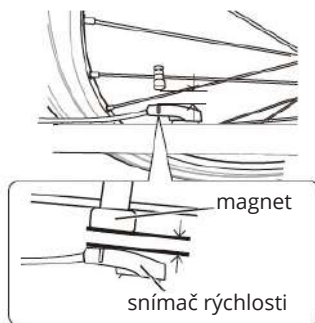

Poloha magnetu sa dá ľahko nastaviť, na magnetu je drážka pre skrutkovač. Povoľuje sa proti smeru hodinových ručičiek. Po uvoľnení skrutky je možné pohybovať magnetom na špajdli výpletu kola. Po dosiahnutí správnej polohy ju znova utiahnite skrutkovačom v smere hodinových ručičiek.

### 3. Elektrobicykel sa nedá zapnúť.

Zapnite batériu tlačidlom na batérii.

Ak chyba pretrváva, navštívte servisné stredisko.

### 4. Nabíjačka nenabíja batériu

Skontrolujte, či je nabíjačka správne pripojená k el. sieti.

Skontrolujte, či nie je poškodená kabeláž. Ak áno, nabíjačka sa musí vymeniť.

## ÚDRŽBA A SKLADOVANIE

SK



Batériu, nabíjačku ani iné elektrické komponenty nikdy neponárajte do vody (tekutín). Batériu a elektrobicykel skladujte na dobre vetranom a suchom mieste, mimo dosahu priameho slnečného žiarenia a iných zdrojov tepla. Optimálna skladovacia teplota pre elektrobicykel, najmä batériu, je 20 °C.



Udržiavajte svoj elektrobicykel v pravidelných intervaloch, aby ste zaistili jeho dlhú životnosť. Vždy udržiavajte všetky komponenty čisté. Ak bicykel umývate vodou, pred umývaním z neho vždy vyberte batériu. Po každej jazde odporúčame bicykel vysušiť, najmä všetky elektrické komponenty. Ak sa chystáte používať svoj elektrobicykel v zime, kontakty batérie vždy po jazde očistite od soli a vlhkosti. Pred jazdou vždy skontrolujte, či sú všetky skrutky, matice, spodná konzola utiahnuté, rovnako tak skontrolujte funkčnosť brzd a tlak v pneumatikách. Batériu nelikvidujte svojpomocným rozoberaním! Hrozí nebezpečenstvo požiaru, výbuchu, úrazu elektrickým prúdom a môžu sa uvoľniť toxické látky.

Batériu neskladujte ani nevystavujte teplotám nižším ako 10 °C alebo extrémne vysokým teplotám nad 40 °C dlhší čas.

Neprepravujte elektrobicykel na nosiči auta v silnom daždi, kedy vyššia rýchlosť spôsobuje vyšší tlak vody. K bicyklu odporúčame použiť prepravnú tašku.

Výrazné farby sú náchyľnejšie na vyblednutie. Odporúčame nevystavovať elektrický bicykel dlhodobému slnečnému žiareniu, pretože sa môže zmeniť farebný odtieň.

## BEZPEČNOSTNÉ VAROVANIA

Nedodržanie bezpečnostných varovaní môže mať za následok škodu vám alebo inej osobe, vášmu majetku alebo majetku iných osôb.

Vždy dodržiavajte bezpečnostné upozornenia, aby ste predišli riziku požiaru, úrazu elektrickým prúdom a zraneniam.

Pred použitím produktu si pozorne prečítajte návod na obsluhu elektrobicykla.

Pred jazdou vždy skontrolujte, či nie sú uvoľnené alebo poškodené niektoré spoje. Skontrolujte účinnok brzd a tlak v pneumatikách.

V prípade poškodenia elektronických súčiastok vyhľadajte odborný servis.

Výrobca ani dovozca nezodpovedajú za náhodné, následné, alebo za škody vyplývajúce priamo alebo nepriamo z používania tohto výrobku.

Ak používate nosič bicyklov na auto, pri akejkoľvek manipulácii sa musí dodržiavať návod na použitie výrobcu daného nosiča. Ak prepravujete bicykel v nosiči na auto alebo za autom v zlom počasí, je potrebné bicykel chrániť pred vodou vhodným návlakom, pretože pri jazde autom v daždi sa tlak vody na bicykli správa, akoby bol vystavený tlakovému umývaniu, ktoré môže bicykel vážne poškodiť.

Nasledujúce prehlásenie: vážená hladina akustického tlaku-A na uši jazdca je nižšia než 70 dB(A)

Predávajúci je zo zákona povinný ku každému výrobku priložiť návod na použitie elektrobicykla CRUSSIS. Elektrobicykel spĺňa požiadavky normy EN 14619 (trieda A).



## OZNÁMENIE!

*Informácie o likvidácii elektrických a elektronických zariadení*

*Symbol uvedený na výrobku alebo v sprievodnej dokumentácii označuje, že použité elektrické alebo elektronické výrobky sa nesmú likvidovať spolu s komunálnym odpadom. Aby bolo možné výrobky riadne zlikvidovať, odovzdajte ich na určených zberných miestach, kde budú bezplatne prijaté.*



*Správna likvidácia výrobkov pomôže zachovať cenné prírodné zdroje a pomáha predchádzať potenciálnym negatívnym vplyvom na životné prostredie a ľudské zdravie, ktoré by mohli byť výsledkom nesprávnej likvidácie odpadu.*

*Nesprávna likvidácia tohto druhu odpadu môže mať za následok pokuty v súlade s vnútroštátnymi predpismi.*

CZ

SK

EN

DE

## ZÁRUKA NA ELEKTROBICYKEL

### Záručná prehliadka

Záručnú prehliadku odporúčame vykonať po najjazdení cca 100 – 150 km, najneskôr 3 mesiace od kúpy elektrobicykla. Počas záručného servisu sa kontroluje celý elektrobicykel: nastavenie brzd, prevodov, centrovanie kolies, kontrola utiahnutia skrutiek a kontrola elektrického systému. Záručná kontrola bude vykonaná u predajcu, u ktorého ste elektrobicykel zakúpili. Predávajúci potvrdí vykonanie záručného servisu v záručnom liste. Ak sa záručná prehliadka nevykoná, môže dôjsť k trvalému poškodeniu elektrobicykla. V takom prípade nemusí byť záruka uznaná.

### Reklamačný poriadok

Reklamáciu elektrobicykla alebo jeho komponentov vždy podajte u predajcu, u ktorého ste elektrobicykel zakúpili.

Pri uplatnení reklamácie predložte doklad o kúpe, záručný list s vyplnenými sériovými číslami rámu a batérie, s potvrdenou záručnou kontrolou, zároveň uveďte dôvod reklamácie a popis vady

### Záručné podmienky

24-mesiacov na rám a komponenty elektrobicykla - Vztahuje sa na výrobné, skryté a náhodné chyby materiálu mimo bežného opotrebovania pri používaní.

6 mesiacov pre životnosť batérie – menovitá kapacita batérie neklesne pod 70% jeho celkovej kapacity do 6 mesiacov od predaja elektrobicykla.

Všetky tesnenia a gumové časti tlmičov, teleskopických sedloviek a odpružených vidlíc podliehajú normálnemu opotrebovaniu a ich životnosť nemusí presiahnuť 90 dní. Opotrebenie sa nepovažuje za vadu, ale za normálny prevádzkový stav a ich výmena je plne hradená zákazníkom.

Záručná doba sa predlžuje o dobu, počas ktorej bol výrobok v záručnej opravě. Záruka sa vzťahuje len na prvého majiteľa.

Elektrobicykel musí byť riadne skladovaný a udržiavaný podľa priloženého manuálu. Výrobok sa môže používať len na účel, na ktorý bol vyrobený.

Batériu nabíjajte v pravidelných intervaloch a skladujte ju v normálnych a obvyklých podmienkach, ako je uvedené v priložených pokynoch

## Neplatnosť záruky

Reklamácia zaniká uplynutím záručnej doby. Ak je výrobok poškodený vlastným zavinením užívateľa (nehoda, mechanické poškodenie, nesprávna manipulácia alebo zásah do elektrobicykla, nesprávne skladovanie alebo používanie) alebo bežným opotrebovaním počas používania (opotrebovanie brzdových doštičiek / blokov, reťaze, kazety / pastorkov, pneumatík, vidlíc atď.)

Všetky mechanické poškodenia sú napr. následkom pádu, preťaženia, nehody (napr. deformácia rámu, vidlíc, ráfikov, riadidiel, predstavcov, sedloviek, sedlových koľajníc, stredových náprav, klúk; poškodenia poľahu sedla; poškodenia pneumatík ostrým predmetom; poškodená geometria pružinovej jednotky v dôsledku nesprávneho nastavenia alebo nízkej tvrdosti pružiny; deformovaného vymeniteľného konca rámu), ako aj mechanického poškodenia spôsobeného nadmernou silou alebo nedodržaním maximálnych povolených doťahovacích momentov (napr. nadmerné dotiahnutie svoriek/objímok, najmä karbónových komponentov - sedlovky, riadidlá a predstavca).

CZ

SK

EN

DE

# Contents

Preface .....	124-127
General Notices .....	128
Wheels and Tires .....	129
Procedure for securing wheels using the Maxle Lite thru axle .....	129-130
Procedure for securing wheels using the Maxle Ultimate thru axle .....	131-132
X-Fusion Telescopic Seatpost .....	133
GX Eagle Transmission derailleur .....	133-138
Brakes, Shifting and Chain .....	139
Suspension fork ROCKSHOX .....	139-142
Rear Shock Adjustment .....	142-145
Electric Bike System .....	146-151
Electric Bike Control (Color LCD Display) .....	151-178
Troubleshooting .....	179
Maintenance and Storage .....	180
Warnings .....	180
Warranty .....	181-182
CZ .....	3-62
SK .....	63-122
EN .....	123-182
DE .....	183-242



## Preface

Dear users,

Thank you for purchasing the CRUSSIS electric bike! We appreciate your choice of our product. For the proper functioning of the CRUSSIS electric bike, please carefully read the product information before using it. The following text provides a description of all the details (including device installation, settings, and regular use of the display) related to the use of the electric bike. This manual will also help you address any uncertainties or issues.

**CRUSSIS electrobikes s.r.o. wishes you many wonderful and safe kilometers on your new electric bike.**

You can find a list of CRUSSIS dealers on the website [www.crussis.com](http://www.crussis.com).



## What is an electric bike?

Selling points →

It is a conventional bicycle equipped with an electric motor. The motor can be located in the center, rear, or front hub. The electric motor may have a power not exceeding 250 W. The maximum assistance speed is limited to 25 km/h, and this limitation corresponds to the European standard EN 15194-1 (the electric motor turns off when this speed is exceeded and turns on again once the speed drops below this threshold). Additionally, the bike is equipped with a battery, which can be placed in the frame or on the rear carrier. The most critical parameters of the battery are voltage and capacity. Higher values lead to an increased electric bike range. Currently, the most commonly used batteries are lithium-ion (Li-ion) batteries. The advantage of these batteries lies mainly in their low weight and long lifespan. Regular charging of the battery is important to extend its lifespan. Communication between individual electrical components is managed by a control unit, which evaluates data from various sensors to regulate the electric motor's power output accordingly. The operation of the electric motor is facilitated through a control panel, which provides information about the battery status, assistance level, and remaining range. Most displays also include information about the time, speed, and distance covered. The motor's function is activated by pedaling, detected by a specialized sensor positioned in the pedal area. On an electric bike, you must continuously pedal, and the motor simply assists you. The pedaling sensor is responsible for informing the control unit whether the rider has started or stopped pedaling, and it reports pedaling frequency. This function is managed by either a magnetic strip sensor or a torque sensor. The magnetic strip sensor is a basic sensor that operates on a magnetic principle. Installed on the bottom bracket, this sensor monitors pedaling frequency. Activation of the pedaling sensor while pedaling backward is not possible due to magnet phasing. Torque sensors are used in more expensive, sporty bikes. Unlike magnetic sensors, they provide information about both pedaling frequency and the force applied to the pedal. A torque sensor is ideal for off-road riding, where pedaling frequency frequently changes. When greater force is needed while pedaling, the motor provides more power instantly. Conversely, when riding downhill and applying less pressure to the pedal, the motor's function is limited, conserving battery energy. You can initiate movement on the electric bike using the control button located  on the display controller, but only up to the maximum allowed speed of 6 km/h (used for assistance while walking). An electric bike that meets the Europe standard EN 15194-1 is legally regarded as a regular bicycle on public roads. This means you can ride on bike paths, do not require a driver's license, and helmets are mandatory only for individuals under the age of 18. We recommend the use of cycling helmets for all users regardless of age.

## Turning on the electric bike

1. Turn on the battery by briefly pressing the power on/off button on the frame (for more details, see [page 148](#)).
2. Turn on the display by pressing and holding the power on/off button on the display for about 2 seconds.
3. On the display, select the desired level of assistance (for more about the display, see [pages 151-178](#)).

## Turning off the electric bike

1. Turn off the display by briefly pressing the power on/off button on the display.
2. Turn off the battery by pressing and holding the power on/off button on the frame for about 2 seconds.

## Electric Bike Components e-Full 9.10 / ONE-Full 9.10



- |   |  |
|---|--|
| <b>1</b> battery                          | <b>9</b> cranks, pedals are not depicted |
| <b>2</b> motor                            | <b>10</b> thru axle                      |
| <b>3</b> control Panel (LCD Display)      | <b>11</b> derailleur                     |
| <b>4</b> torque Sensor Inside the Motor   | <b>12</b> tire and rim                   |
| <b>5</b> brake Levers                     | <b>13</b> rear shock absorber            |
| <b>6</b> battery Lock (on the other side) | <b>14</b> fork                           |
| <b>7</b> brakes                           | <b>15</b> seatpost                       |
| <b>8</b> shifter lever                    | <b>16</b> battery on/off button          |

# Electric Bike Components

## e-Full 10.10-PRO / e-Full 10.10 / ONE-Full 10.10

CZ

SK

EN

DE

EN



**1** battery

**2** motor

**3** control Panel (LCD Display)

**4** torque Sensor Inside the Motor

**5** brake Levers

**6** battery Lock (on the other side)

**7** brakes

**8** shifter lever

**9** cranks, pedals are not depicted

**10** thru axle

**11** derailleur

**12** tire and rim

**13** rear shock absorber

**14** fork

**15** telescopic seatpost

**16** battery on/off button

# Electric Bike Components

## e-Country full 10.10 / ONE-Country full 10.10

CZ

SK

EN

DE



**1** battery

**2** motor

**3** control Panel (LCD Display)

**4** torque Sensor Inside the Motor

**5** brake Levers

**6** battery Lock (on the other side)

**7** brakes

**8** shifter lever

**9** cranks, pedals are not depicted

**10** thru axle

**11** derailleur

**12** tire and rim

**13** rear shock absorber

**14** fork

**15** telescopic seatpost

**16** battery on/off button

**17** headlight

**18** taillight

## GENERAL NOTICE

Riding an electric bicycle, like any other sport, carries the risk of injury and damage. If you want to use an electric bicycle, you must familiarize yourself with and adhere to the rules of safe electric bicycle riding, proper use, and maintenance of the electric bicycle. Regular maintenance and proper use will reduce the risk of injury and prolong the product's lifespan.

**The e-Full / ONE-Full** electric bike models are suitable for riding on paved roads, cycling paths, gravel and forest trails, and off-road riding. The electric bicycles are equipped with tires featuring a rugged pattern to ensure sufficient traction for off-road riding. Therefore, when riding on smooth surfaces (such as asphalt or concrete), **vibrations may occur**.

**The e-Country full / ONE-Country full** electric bike models are suitable for riding on paved roads, bike paths, gravel, and maintained trails.

Intended Use: **The electric bike is intended for recreational purposes for consumer use.**



*Electric bikes are not suitable for wading, jumping, or high-impact landings.*

*Do not use them for extreme riding in rough terrain (downhill, enduro, obstacle riding)!*

*We recommend assembling and adjusting the electric bike at an authorized electric bike service center.*

The electric bike can be used as a regular bicycle without assistance from the electric motor. During non-assisted riding (i.e., assistance OFF), every electric bike generates a certain resistance caused by the gearbox in the motor.

### Before your first ride, check:

- Correct bike size: Inappropriately chosen bike size can affect the bike's maneuverability.
- Saddle adjustment: The proper height and position of the saddle affect comfortable riding and bike control. The position of the saddle on the seat post is determined by a scale on the saddle rails, indicating maximum farther and closer positions to the handlebars!  
Warning: The seat post has a groove indicating the maximum permissible height for extraction. Never set the seat post above this height! This will prevent damage to the electric bike frame or seat post and potential injury.
- Proper stem height and handlebars.

### Regular inspection:

Before each ride, regularly check the condition of your electric bike. This way, many technical problems can be prevented in time. Irregular inspections can have catastrophic consequences in many cases. The lifespan of the frame or components is influenced by the design and materials used, as well as maintenance and intensity of use. Regular inspections by qualified professionals should become a standard practice. Lift the electric bike to a height of 5-10 cm above the ground and release it. This will ensure that everything is sufficiently tightened. Then perform a visual and tactile inspection of the entire electric bike, especially ensuring the proper tightening of all screws, nuts, pedal centre, pedals etc.



**Wheels and Tires:** Ensure that the tires are properly inflated. Riding on under-inflated or over-inflated tires can lead to poor bike control. We recommend adhering to the manufacturer's recommended maximum and minimum tire pressure values, which are indicated on the tire. Check for wear and the proper shape of the tires. If you notice bulges or cracks on the tires, it's necessary to replace them before use. Subsequently, perform a check by spinning the wheels to ensure that the tires are properly seated on the rims and that the wheels are correctly centered. Check for any loose spokes and ensure there are no missing spokes. Make sure that both the front and rear wheels are securely fastened, as shown in the images below. Confirm that the axle is inserted in the correct direction (for the front wheel). Ensure that the axle is inserted precisely as depicted in the images below.

### Procedure for securing wheels using the Maxle Lite thru axle

Open the Maxle lever. The lever must always remain in the recess on the axle flange.



*The Maxle lever must not touch the fork or frame when in the closed position. Contact could result in insufficient tension of the lever.*



Insert the Maxle axle through the hole in the right fork leg and hub, ensuring it comes into contact with the thread in the recess on the left side. Screw the Maxle axle into the recess by turning the lever clockwise until it stops.

Remove the Maxle axle lever from the recess in the axle flange.

Rotate the lever into the intended closed position.

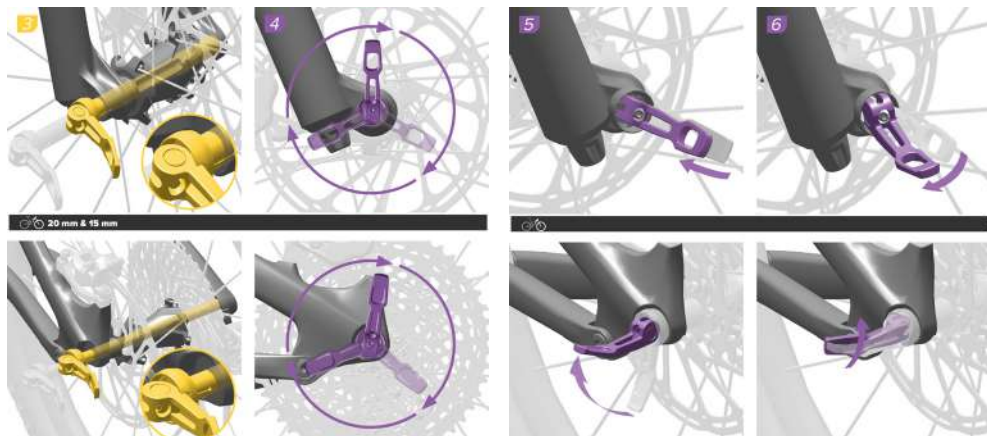

Close the lever and ensure that it does not touch the fork or frame. The tension of the lever is sufficient if it leaves an imprint on your palm.

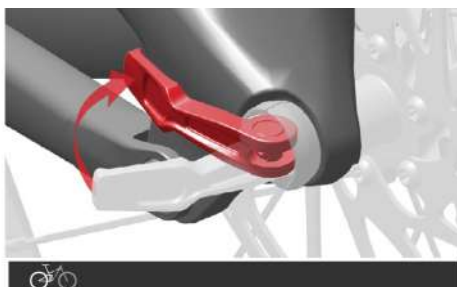

EN

CZ

SK

EN

DE



*After closing the Maxle quick-release lever, do not attempt to change its position or rotate it. Changing the position or rotating the Maxle lever may cause the axle to loosen, compromising the safety of the axle retention, which could result in serious injury or even death to the rider.*

### Adjusting spring tension

To increase the tension of the lever, open the lever and place it in the recess. Use a 2.5 mm hex key to turn the tension adjuster one click clockwise. Close the lever and recheck the tension. Repeat this procedure until you achieve the desired tension. Then close the lever in the desired position.

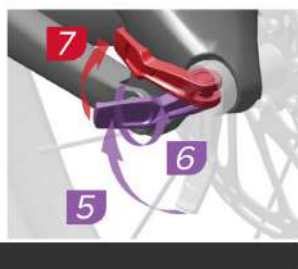

*Fork with a 38 mm upper tube diameter: The closed Maxle lever must not be located in the larger shaded area. The properly tightened Maxle lever should be positioned ONLY in the smaller shaded area after closing.*

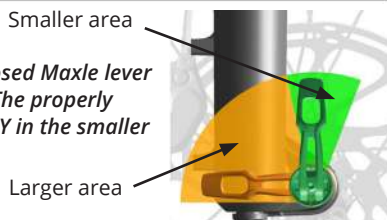

## Procedure for securing wheels using the Maxle Ultimate thru axle

Open the Maxle lever. Ensure the lever rests against the hard stop.



*The Maxle lever must not contact the fork or frame in the closed position. Contact may result in insufficient lever tension.*



CZ

SK

EN

DE

Slide the Maxle through the drop out and hub until it contacts the threads of the opposite side drop out.

To thread the Maxle into the drop out, rotate the lever clockwise until there is a small gap between the lever head and drop out.

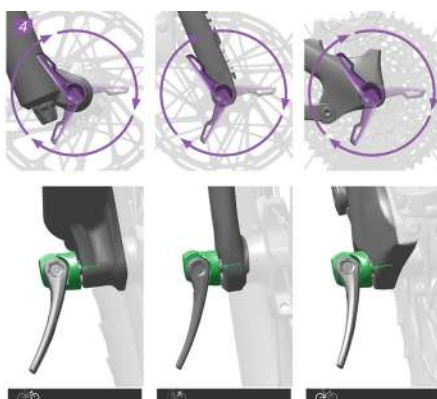
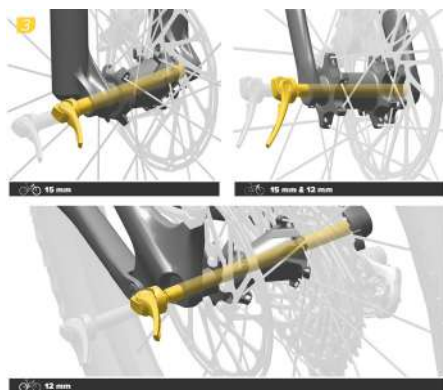

Close the lever and confirm it does not contact the fork or frame. Lever tension is sufficient if the lever leaves an imprint on your hand.



To increase lever tension, open the lever and turn it clockwise. Close the lever to recheck lever tension. Repeat until the tension is sufficient, then close the lever. When the lever is closed, verify there is no gap between the lever head and dropout.

EN

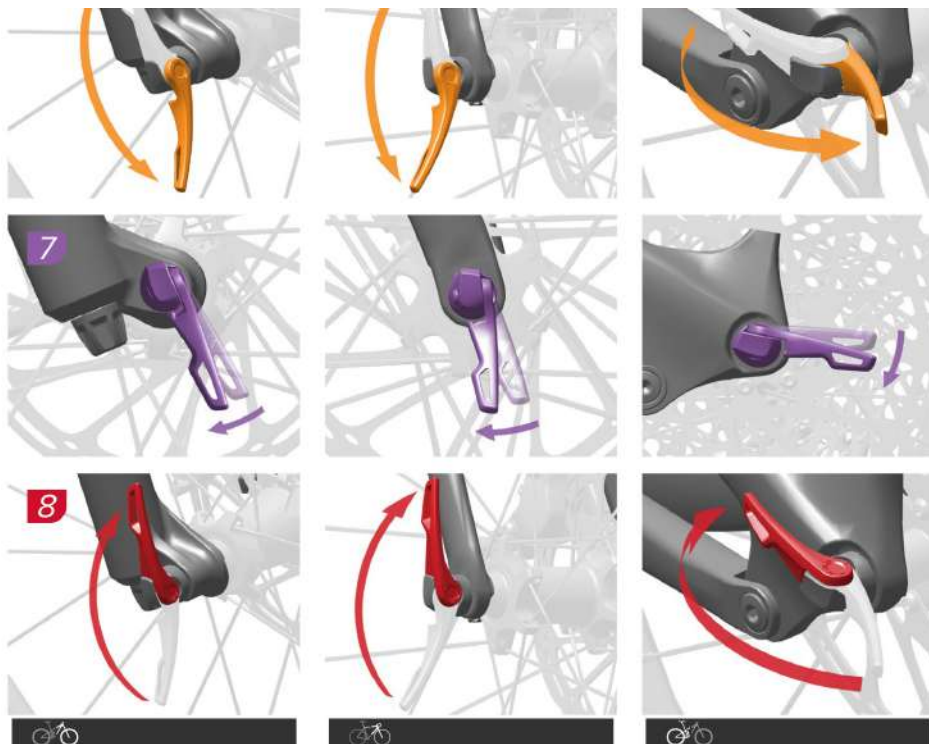

CZ  
SK  
EN  
DE

Remove the Maxle and adjust the lever position as needed.

To change the closed position of the Maxle lever, open the lever, press down, and rotate the lever head to the desired position. Adjust the lever until it can be closed without contacting the fork or frame.



*Fork with a 38 mm upper tube diameter: The closed Maxle lever must not be located in the larger shaded area. The properly tightened Maxle lever should be positioned ONLY in the smaller shaded area after closing.*

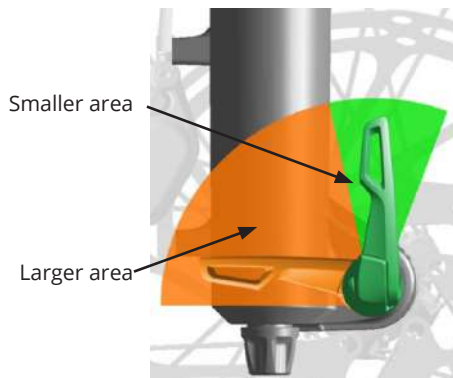

**CRUSSIS**

## X-Fusion Telescopic Seatpost model e-Full 10.10-PRO only

### Insertion

Stand firmly on the pedals, relieve pressure from the saddle, press the lever towards the handlebars, and slowly lower yourself onto the saddle until you reach the desired height. Then release the lever.

### pulling out

Stand firmly on the pedals, relieve pressure from the saddle, squeeze the lever towards the handlebars, and slowly rise until you reach the desired height. Then release the lever. Never use the lever when the saddle is fully loaded.



seatpost control lever

CZ

SK

EN

DE

## GX Eagle Transmission derailleur model e-Full 10.10-PRO only



← Press to shift up.

← Press to shift down.

For the full manual, visit this link.



User manual for the GX Eagle Transmission derailleur

### Links to the SRAM AXS mobile app



Android



iOS

### Replacing the battery in the controller.

1) Use your finger or a coin to turn the battery cover counter-clockwise to open the battery cover.

1



2) Remove the cover. Remove the battery.

2





To prevent moisture damage do not remove the battery cover o-ring seal.

**3)** Insert a new CR2032 battery with the positive + sign facing into the cover.

**4)** Reinstall the battery cover.

**5)** Use your finger or a coin to turn the cover clockwise to lock it into place.

EN



5



CZ

SK

EN

DE



If you are preparing the bicycle for transport or if you will not be using it for an extended period, remove the SRAM batteries and install battery plugs and covers. If you do not remove the SRAM batteries, they may become discharged. If the battery and AXS component contacts are not protected, they may get damaged.

### Removing the derailleur battery

**1)** Open the battery latch.

**2)** Remove the battery.



## Inserting a battery block

3) Insert the battery block in place of the battery



4) Close the latch



Battery block



Battery cover



## SRAM AXS SINGLE BATTERY CHARGER BASE



### FIRE HAZARD

Use only the SRAM-supplied charger cord and charger power supply to charge the battery. The use of other charger cords and power supplies may cause the battery to overheat, catch fire, or explode



1. SRAM Battery

2. SRAM Battery Charger

3. Battery cover

4. LED Charge Level Indicator

5. Micro USB Cable

**1)** Connect the small end of the USB cable into the Micro USB port on the SRAM charger base.

EN



**2)** Connect the USB cable to a USB charging port.





CZ

SK

EN

DE

 **For best charging performance, use a USB 3.0 or later charging port. Connecting to a charging port that precedes USB 3.0 could result in longer charging times. A USB AC adapter is not included with the battery and charger. If using a USB AC adapter, make sure that it supplies a minimum of 1A at 5V.**

 **Do not discard the battery cover. To protect the battery terminals, install the battery cover on the battery when it is not on the charger or component.**

The battery will take roughly one hour to reach a full charge when using the recommended USB AC adapter. Charge times may vary based on USB power source.

**3)** Insert the battery into the charger base. Make sure the battery tab is seated first. The charger LED may take up to 5 seconds to illuminate after the battery has been installed.



**4-5)** Press the button on the charger base to release the battery.



 **6) Be sure to install the battery cover on the battery when the battery is not in use. Failure to cover the battery terminals could result in damage to the battery.**



**7)** Adjust the dial on the battery cover to show the battery charge.





## LED INDICATOR STATUS

A solid blue LED indicates the charger is receiving adequate power.

A flashing blue LED indicates the charger is receiving less than optimal power. The battery will still charge, but at a slower pace.

The amber LED indicates the battery is charging.



The green LED indicates charging is complete.



## TROUBLESHOOTING

A red LED indicates an error has occurred. Remove and reinstall the battery, disconnect and reconnect the charger plug, and if the LED is still red the battery or charger may be defective. Consult your dealer.

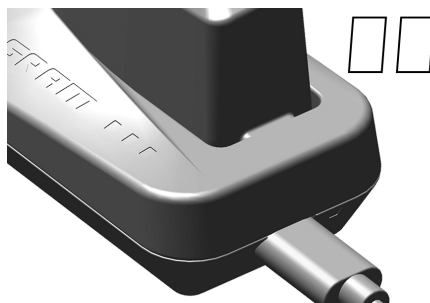
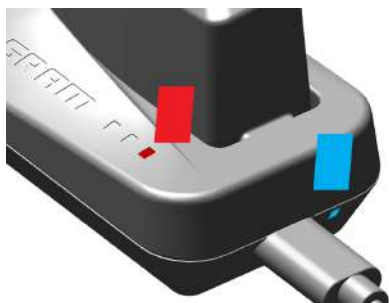

If no LEDs illuminate after 5 seconds, check that the plug is fully inserted into the outlet, and that the outlet is supplying standard USB power (1A at 5V). If the LEDs still do not illuminate, consult your dealer.

## TECHNICAL SPECIFICATIONS

MODEL RECHARGEABLE LITHIUM-ION POLYMER BATTERY: 25403

- Cell Type: 300 mAh / 3.7 V
- Block Assembly: 2S1P
- Voltage at End of Discharge Cycle: 6.0 V DC
- Nominal Voltage: 7.4 V DC
- Rated Capacity\*: 300 mAh
- Minimum Capacity\*: 290 mAh
- \*at discharge rate of 0.2 C, voltage 3.0 V, disconnected after standard charge
- Average Operating Voltage: 7.4 V at 0.2 C
- Constant Voltage: 8.4 V
- Battery Weight: 23 g
- Maximum Cell Length: 30.0 mm
- Maximum Cell Width: 19.0 mm
- Maximum Cell Thickness: 6.0 mm

Operating Temperature Range (Standard Charging): 0 °C to 45 °C

Operating Temperature Range (Discharge): -20 °C to 60 °C

### MODEL CHARGER FOR ONE BATTERY 25403

- The charger is designed to meet safety standards for electromagnetic interference when used as an information technology equipment device.
- Nominal Input Voltage: 5 V DC
- Maximum Nominal Output Voltage: 8.4 V DC

Charging Temperature Range: 0 °C to 60 °C

Storage Temperature Range: -40 °C to 70 °C

Relative Humidity during Operation and Storage: 10% to 80%

### MAINTENANCE

- For best results, keep the battery clean and dry.
- Battery connectors can be gently cleaned with a dry cloth.
- Store the battery at room temperature away from excessive heat or cold.
- If not in use, cover the battery with its cover.
- Install the derailleur battery packs and their covers before riding to prevent battery depletion.



*If the battery or charger is damaged or dropped, or if it has been modified, do not use it. Never throw the battery into fire.*

### RECYCLING

- Always replace the SRAM battery with an original SRAM battery.
- Always replace the AXS remote battery with a CR2032 button cell battery.

CZ

SK

EN

DE

**Brakes:** Perform a functionality check of the brakes. Squeeze both brake levers and push the bike forward. Do the brake pads make full contact with the disc without the levers touching the handlebars? If not, it's necessary to adjust (bleed) the brakes. Check if the brake pads are worn. Brake pads and discs wear down with use, so it's essential to regularly service the brakes and replace worn components in a timely manner. From the perspective of a seated rider on the electric bike, the right brake lever controls the rear brake, and the left brake lever controls the front brake.

**Shifting and Chain:** The chain requires regular maintenance to prolong its lifespan. Before lubricating, it is advisable to clean the chain and derailleur pulleys. Use products specifically designed for chain lubrication. Chains naturally stretch over time. The durability of a chain is highly individual and depends on the chain quality, mileage, riding style, and terrain. Regular replacement is necessary. The condition of the chain can be checked using a special gauge. A stretched or damaged chain can damage the chainrings and pulleys. Shifting causes wear and stretching of the shift cable. Shifting needs to be regularly adjusted to ensure proper shifting. Fine adjustments can be made by loosening or tightening the cable nut at the shift lever. For the *e-Full 10.10-PRO* model, use the mobile app.



*If you disconnect the chain on the e-Full 10.10-PRO model, you must replace the chain Power-Lock with a new one.*

**Fork:** With CRUSSIS bikes, you can encounter various kinds and types of fork.



*You should never lock the fork while riding off-road or during jumps. It can cause damage to the fork when compressed under heavy load. This can also result in accidents and injuries.*



*Please also note that the fork is not intended for riding in extremely demanding terrain, jumps, downhill, freeride, or dirt jumps. Disregarding these instructions can result in damage to the fork, accidents, or even death. Failure to comply with these instructions will void the warranty.*

## Suspension fork ROCKSHOX

### ROCKSHOX FS Judy Silver TK SoloAir 29"

(e-Full 9.10, ONE-Full 9.10)

Travel: 130 mm

Stanchion diameter: 30 mm

Steerer tube: 1,5" Tapered

suspension system: SoloAir

Lockout: Crown

Axle: 15x110 mm BOOST™ (Maxle Lite)

### ROCKSHOX FS Psylo Silver RC SoloAir 29"

(e-Full 10.10, ONE-Full 10.10)

Travel: 150 mm

Stanchion diameter: 35 mm

Steerer tube: 1,5" Tapered

suspension system: SoloAir

Lockout: Crown

Axle: 15x110 mm BOOST™ (Maxle Lite)

### ROCKSHOX FS Recon Silver RC SoloAir 27,5"

(e-Country full 10.10, ONE-Country full 10.10)

Travel: 100 mm

Stanchion diameter: 32 mm

Steerer tube: 1,5" Tapered

suspension system: SoloAir

Lockout: Crown

Axle: 15x110 mm BOOST™ (Maxle Lite)

### ROCKSHOX FS ZEB Ultimate DebonAir+29"

(e-Full 10.10-PRO)

Travel: 160 mm

Stanchion diameter: 38 mm

Steerer tube: 1,5" Tapered

suspension system: DebonAir+

Lockout: Crown

Axle: 15x110 mm BOOST™ (Maxle Ultimate)



Lockout: Crown

## IMPORTANT SAFETY INFORMATION

1. It is very important to have the RockShox fork properly installed by a qualified bicycle mechanic. Improperly installed forks are extremely dangerous and can cause serious or fatal injuries.

2. The fork on your bike is designed for use by a single rider on mountain trails and similar terrain conditions. It is not recommended to ride off-road with the fork locked out.

3. Before riding, ensure that the brakes are properly installed and adjusted. Use the brakes cautiously and familiarize yourself with their characteristics and braking effectiveness under non-emergency conditions. Hard braking or improper use of the front brake can cause you to fall. Improperly adjusted or incorrectly installed brakes can result in serious or fatal injuries to the rider.

4. Under certain circumstances, a fork malfunction can occur, among other things, in the event of oil loss, bending or cracking of components, or fork parts. Fork malfunction may not be visible. Do not ride the bicycle if you notice bent or broken fork parts, oil loss, sounds caused by excessive rebound, or other indications of possible fork malfunction, such as loss of shock absorption. Take your bike to an authorized dealer for inspection and repair. In the case of fork malfunction, damage to the bike or personal injury may occur. Suspension forks and rear shock absorbers contain highly pressurized fluids and gases. The warnings in this manual must be followed to prevent injury or death. Never attempt to open the cartridge or rear shock absorber, as they are under high pressure, as mentioned above. If you attempt to open the cartridge or rear shock absorber, you risk serious injury.

5. Always use genuine RockShox parts. The use of non-original replacement parts voids the warranty and may cause structural fork failure. Structural failure can result in loss of control of the bicycle with possible serious or fatal injuries.

6. If you use a bike rack on your car, always follow the instructions provided with the rack for any handling procedures. If you transport the bike on a car rack or behind a car in adverse weather conditions, protect the bike from water with a suitable cover, as driving in the rain applies water pressure to the bike as if it were subjected to high-pressure washing, which can seriously damage the bike.

7. The fork is designed to secure the front wheel using a quick-release or thru axle. Make sure you understand what type of axle your bike has and how to handle it correctly. Do not use a screw on the axle. Improperly mounted wheel may allow movement or detachment from the bicycle, resulting in damage to the bike and serious injury or death to the rider.

8. Follow all instructions in the user manual regarding the care and maintenance of this product.

CZ

SK

EN

DE

EN

## INSPECTION AND MAINTENANCE

Before each ride,

If you notice any cracks, dents, scratches, deformations, oil leaks on the fork or other components, contact a professional mechanic to inspect the fork or bike.

Check the air pressure. Load the fork with your full weight. If it feels soft, pump the fork to the desired firmness. (For more information, refer to the "Air Pressure Adjustment" section).

Check the wheel attachments and cable/housing routing - they must not restrict handlebar movement in any way.

After each ride,

Clean off dirt and debris. Do not use high-pressure cleaning devices - water may seep through the dust seals into the fork.

Apply lubrication to dust seals and fork stanchions. Do not use oil that is not intended for forks. Consult the dealer for the appropriate oil to use.

Every 25 hours of riding,

Check the oil fill.

Checking the correct tightening torque of the fork brackets and other components.

Cleaning and lubricating the inner cable and bowden.

Every 50 hours of riding,

Remove the dampers, clean/check the bushings, and replace the oil fill if necessary.

Clean and lubricate the air damper assembly.

Every 100 hours of riding,

Perform a complete internal and external fork cleaning, clean and lubricate dust seals and wiper seals, replace the oil in the damping system, check tightening and adjust to rider preferences.

Before disassembly, check for fork play by holding the front brake and gently pushing the handlebar forward and backward. If there is play in the fork, contact a professional mechanic.

### Air Pressure Adjustment

1. Unscrew the valve cap. Screw the pump nozzle designed for forks onto the valve.

2. Pump the fork to the desired pressure. Never exceed the maximum pressure allowed by the manufacturer. You can find the recommended pressure and maximum pressure in the table below or on the fork leg.





*Use only pumps designed for inflating RockShox forks and shock absorbers. Using an unsuitable inflator can damage the fork! When inflating, the fork must be unlocked, otherwise there is a risk of damage! Please note that all Rock Shox forks are subject to normal wear and tear and their durability and proper function is very individual and depends on mileage, riding style, terrain and the environment in which you ride. It is not recommended to use oils containing Teflon on forks with plastic bushings, there is a risk of the bushings sticking.*

CZ

SK

EN

DE

EN

**Frame:** Do not use a bent or cracked frame. Under no circumstances should you attempt to straighten or repair the frame on your own. Consult your CRUSSIS e-bike dealer if the frame is damaged. Most CRUSSIS e-bikes have frame preparations for attaching a basket. We recommend using side baskets (for bottle removal) to prevent bolts from breaking.

**Bike Load Capacity:** The bike load capacity stated in the specifications of each model is the sum of the rider's weight, bike weight, weight of any currently attached accessories (rack, fenders, etc.), and cargo weight.



*Always keep all components clean.*

*If you wash the e-bike with water (do not use high-pressure cleaning devices for cleaning the bike or its individual parts), always remove the battery from the bike before washing. Dry the e-bike before reattaching the battery. After each ride, we recommend drying the bike, especially all electrical components. During the winter season, pay extra attention to the maintenance of the e-bike, always clean the components from salt and moisture after riding. Perform maintenance at regular intervals. The recommended tire pressure can be found directly on the side of the tire!*

## Rear shock

### Rebound adjustment

#### ROCKSHOX Deluxe Select R 210x55

(e-Full 9.10, ONE-Full 9.10)



#### ROCKSHOX Deluxe Select+ RT 185x55

(e-Full 10.10, ONE-Full 10.10)



#### ROCKSHOX Deluxe Select R 145x35

(e-Country full 10.10, ONE-Country full 10.10)



#### ROCKSHOX Super Deluxe Select 185x55

(e-Full 10.10-PRO)



Rebound damping controls suspension rebound speed after compression. Suspension rebound speed affects wheel contact with the ground, which affects control and efficiency. The shock should rebound quickly enough to maintain wheel traction without feeling 'bouncy'. Too much rebound damping will not allow the shock to rebound quickly enough for the next bump. To increase rebound damping, rotate the knob clockwise. To decrease rebound damping, rotate the knob counter-clockwise.

## Threshold adjustment (T) (only e-Full 10.10 and ONE-Full 10.10)

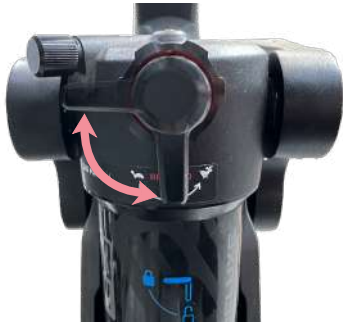

The **Threshold**, or 'Pedal', setting prevents the shock from compressing until moderate impact or downward force occurs.

Use the Threshold setting to increase pedaling efficiency on flat, rolling, and smoother terrain.

To activate the Threshold setting, rotate the lever, or actuate the remote, to the threshold position indicated on the shock.

The **Lockout** setting prevents the shock from compressing until significant impact or downward force occurs. The shock will compress when force exceeds damper blow-off circuit resistance. Use the Lockout setting for maximum pedaling efficiency on smooth or rolling terrain. Rotate the lever, or actuate the remote, to lock and unlock the compression damper.

## Adjusting the rear shock absorber

Suspension sag can be used to set the proper suspension spring rate for the rider. Sag is the amount (percentage) the suspension compresses when the rider, including riding gear, is seated on the bicycle in the riding position. Setting proper sag allows the wheels to maintain traction without using too much travel reserved for shock absorption. More sag increases small bump sensitivity, while less sag decreases small bump sensitivity. Set spring sag before making any other tuning adjustments.

### Set Sag - Air Shocks

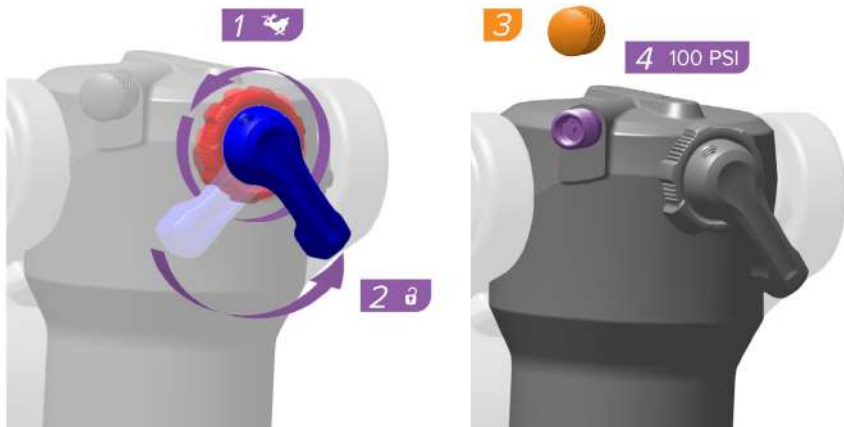



Pressurize the shock (PSI) to the equivalent of the rider's total weight (lbs), including gear.

**Example: 160 lbs/73 kg = 160 PSI/11 bar**

Remove the pump.

Compress the shock once more to equalize air pressure.





With riding gear on, and an assistant holding the bike, step onto the bicycle and lightly cycle the shock two to three times.

While seated on the bicycle, have an assistant slide the sag o-ring against the wiper seal.



Gently step off the bicycle without compressing the shock.



Note the sag percentage where the o-ring stopped.

Correct sag percentage for Solo Air shocks is 25%. Correct sag percentage for DebonAir shocks is 30%. Sag can be set  $\pm 5\%$  as preferred. Adjust pressure and retest sag as needed.

### This manual is universal for the Panasonic GX series propulsion system.

All models of the Panasonic 9.10, 10.10, 10.10-PRO series are equipped with GX Ultimate motors.

System: **Panasonic GX Ultimate**

Maximum Torque: 95 Nm

Power: 250 W

Weight: 2.95 kg

Durability: IPX5

Pedal Sensor: Torque and Speed



## ELECTRIC BIKE SYSTEM

Motor activation is achieved through a torque (pressure, force) sensor integrated into the bottom bracket. The torque sensor evaluates both the frequency and force of pedaling, transmitting this information to the control unit, which then adjusts the motor's power output based on the force applied while pedaling. The electric bike motor activates after approximately one pedal rotation and deactivates after 1-2 seconds of pedal interruption. The motor disengages when a speed of 25 km/h is reached and reactivates when the riding speed falls below this threshold. This complies with all European standards, maintaining the classification of a bicycle. The electric bike is equipped with an LCD panel that controls the electric assist. The display (controller) allows you to select different assist modes ranging from OFF to HIGH. The highest assist mode is HIGH, while the OFF mode operates without electric motor assistance. The LCD panel also features a "walk assist"  function, enabling the bike to reach speeds of up to approximately 6 km/h without pedal assistance. The walk assist function aids in pushing or starting the bike and is not intended for continuous riding.

### Optional Riding Programs:

[HIGH] \*1 Strong motor assistance is provided on flat roads and uphill roads.

[AUTO] \*1 Motor assistance automatically adjusts based on road conditions.

[STD] \*1 Moderate motor assistance is provided on flat roads and uphill roads.

[ECO] \*1 Slight motor assistance is provided on flat roads and uphill roads.

[OFF] \*1 No motor assistance.

\*1 Motor assistance may vary based on weather conditions, road conditions, bike condition, or riding style.



*The motor assistance modes are graduated, ranging from ECO (lowest assistance) to HIGH (highest assistance), assisting up to a speed of 25 km/h. The torque sensor conveys pedaling force information, with the electric motor providing more assistance as you pedal harder. Walk assist: the bike travels at speeds of up to approximately 6 km/h and assists in starting or pushing. This function is not intended for continuous riding! The speed and power of the walk assistant depend on the selected gear ratio (larger chainring for lower speed but greater force, suitable for uphill - smaller chainring for higher speed but less force, suitable for flat terrain). To ensure proper walk assist function, it is recommended to use smaller chainrings.*

## BATTERY INFORMATION

Currently, the most commonly used batteries are lithium-ion (Li-ion) batteries. The main advantage of these batteries lies in their low weight and long lifespan. Li-ion batteries have very low self-discharge rates. From the first charge, it's important to keep the battery within its operational cycle (discharging/charging). Even when not in use, the battery will experience natural self-discharge, which is normal. We recommend regularly recharging the battery, even if the electric bike is not being used, approximately once a month, and storing it at a charge level of 60-80% capacity. Otherwise, there's a risk of damaging the battery, which could lead to reduced range or, in more severe cases, complete malfunction. Regular recharging extends the battery's lifespan. Before the first use, we suggest fully charging the battery. As Li-ion batteries do not have a memory effect, they can be recharged at any time. Maximum capacity is typically reached after about 5-10 charge cycles. Keep the battery in a charged state and recharge it after each ride, rather than waiting until just before the next ride. Li-ion batteries are 100% recyclable. You can return the battery to any collection point or directly to the dealer. The battery is recharged using the supplied charger at 230/240V, and the charging time is approximately 5-9 hours (depending on battery capacity and discharge level). During charging, the battery can remain on the electric bike or be removed. To remove the battery, turn the key and then extract it. The battery has an IP X5 rating.

## Frame battery with cover - fully integrated 720Wh /900Wh

### Removing the Battery Cover

Before removing the battery, you need to take off the battery cover (1), which you do by pressing and holding the button (2) on the battery cover (1) towards the bike and then sliding the entire latch (3) as shown in the image below towards the motor. Swing open the cover (1) as shown below and remove it towards the fork, releasing the latch (4).

CZ

SK

EN

DE

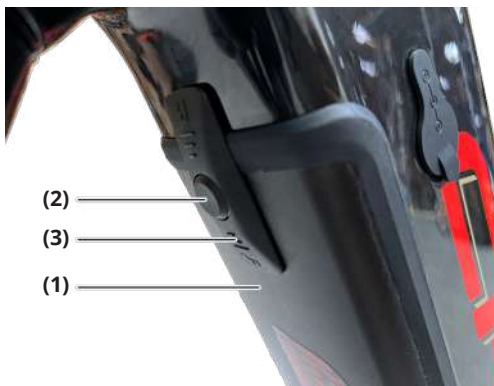

When fitting the cover, proceed in reverse. First, attach the cover latch (4), then close the cover, press the latch button (2) towards the bike and slide the entire latch towards the handlebars.

illustrative images

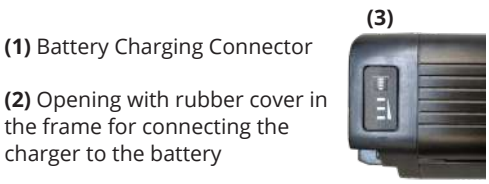
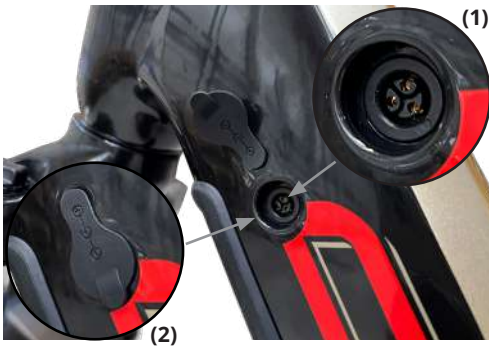

### Removing the battery from the frame

Insert the key and turn it to the left



By pressing the safety latch, you release the battery.



When inserting the battery into the frame, follow the reverse procedure of removal. First, attach the connector, then securely snap the battery into the frame.



**!** When removing/inserting the battery, hold it with both hands.



**Always turn off the electric bike system before charging the battery! Never submerge the battery in water (any liquids), do not store it in a damp environment, and do not disassemble it. Before each ride, please ensure that the battery is properly seated and locked in place.**

To turn on the battery in the bike, press the power button **(4)** on the upper frame tube briefly. The button will blink several times and then remain illuminated. To turn off the battery, press and hold the power button **(4)** again until it turns off. The light signal from button **(4)** is only for indicating whether the battery is in operation or not; it does not indicate the battery charge level. For that purpose, refer to the battery indicator, but it is not visible when the battery is inserted in the frame.

By briefly pressing button **(3)** on the battery, you can turn on the battery outside of the electric bike. The LEDs on the battery will briefly illuminate, indicating the current battery charge level.

100 - 99%	All 3 LEDs are lit.
98 - 67%	First 2 LEDs are lit, and the third LED blinks.
66 - 34%	First LED is lit, second LED blinks, and the third LED is off.
33 - 0%	First LED blinks, and the other LEDs are off.



The numbers are not depicted on the battery; they are only used to specify the order of the LEDs.

The first LED is red, the others are green.

The representation of the battery charge level on the control panel is for reference only. If the motor loses its smooth operation and runs intermittently, the battery capacity is too low. In this case, it is necessary to turn off the electric propulsion system. Continue riding without motor assistance and ensure battery recharging.

To turn off the battery, press and hold the button for approximately 3 seconds until the LEDs go off. When inserting the battery into the electric bike, it will always turn on automatically. If you do not intend to use the electric bike immediately, we recommend turning off the battery by pressing and holding the power button on the bike frame or, if the battery is removed from the frame, by pressing and holding the battery button.



**The behavior of the battery LED indicator may vary depending on the battery firmware. When charging the battery on the bike, do not turn on the display. If you turn it on during charging, it will automatically turn off after about 3 seconds.**



**The representation of the battery charge level on the display is for reference only. In case of excessive battery overheating, it will automatically shut down. The battery is protected by a temperature sensor. Once the battery cools down to operational temperature, you can continue riding. Battery heating is a common phenomenon related to its operation. We recommend keeping the battery keys separate to avoid carrying all of them on a single keyring in case of loss.**

The battery must be turned on before charging, so please turn on the battery. Connect the charger to the battery and then to the power outlet. Once the charger is connected to the electrical outlet, the red LED indicator on the charger will light up, indicating the start of the charging process. During the charging process, the LED indicator on the frame battery will behave as described on the previous page of this manual. At the end of the charging process, all three LED indicators will light up, indicating that the battery is fully charged to 100%. If the LED indicator on the charger remains red after charging, it means cell balancing is occurring. After cell balancing, the LED indicator on the charger will turn green again. Only at this point is the battery fully charged and ready for use. The duration of cell balancing will increase based on the battery's age. The behavior of the LED indicators on the frame battery may change after a firmware update. We recommend performing the charging process, including cell balancing, at least every third charge. The time to charge the battery to 100% is between 5 to 9 hours depending on the level of discharge and battery capacity. After completing the charging process, first disconnect the charger from the electrical outlet, and then from the battery. Interrupting the battery charging process will not damage it. The battery is of the Li-ion type, with a nominal voltage of 36V, charging at 42V, and fully charged at 42V.

## Charging



This charger is only suitable for charging Panasonic electric bike batteries with a capacity of **720 Wh** and **900Wh**.



*Charge the battery at room temperature (approximately 20°C). When charging, always supervise the charging battery (e-bike). Charging the battery at temperatures below 10°C and above 40°C can seriously damage the battery. Only use the charger provided with the e-bike for battery charging. The battery is sensitive to precise charging; using a different charger may result in battery or other e-bike component damage. In case the charger (or power cable) is damaged, never connect it to the electrical outlet. Before charging, ensure that the battery is turned on, and the e-bike system is turned off!*

## FACTORS AFFECTING E-BIKE RANGE

The range of an e-bike cannot be precisely determined, as it is influenced by numerous factors.

- 1. Route Profile and Surface:** Riding on flat terrain provides greater range compared to riding on long steep climbs and rough surfaces.
- 2. Rider and Cargo Weight:** Heavier rider and cargo weight lead to higher energy consumption.
- 3. Tire Pressure and Tread:** Proper tire inflation is crucial. Riding on under-inflated tires reduces e-bike range.
- 4. Battery Condition:** A fully charged, new battery offers greater range than one that has been charged and discharged multiple times. Battery capacity also affects range. Higher capacity = longer range. Maximum battery capacity is achieved after 5-10 charge cycles.
- 5. Assistance Level:** Higher motor assistance results in shorter range.
- 6. Riding Style and Smoothness:** Pedaling more actively reduces motor energy consumption. Smooth riding also matters; frequent starts decrease range.
- 7. Weather Conditions:** Ideal conditions are around 20°C with no wind. Lower temperatures and strong headwinds decrease range.

CZ

SK

EN

DE

## E-BIKE CONTROL (COLOR LCD DISPLAY)

The Panasonic control panel features a high-contrast color LCD display that provides all essential information, even under direct sunlight. The handlebar-mounted control offers responsive feedback and user-friendly operation. The user interface is clear and intuitive. Both the control panel and display are protected against water and dirt ingress, meeting IP65 protection class. The system must be turned on while the bike is stationary (not in motion). If the system is turned on while riding, there is a possibility that assistance may not function properly.



If the system is turned on while riding, an error E-001 may appear. This error will remain displayed on the screen, and the display cannot be operated at this time. You must turn off the display by briefly pressing the power button and then turn the system on again while the bike is stationary (if the e-bike is not in motion).

## Read this first!

### For Your Safety

To reduce the risk of injury, loss of life, electric shock, fire, malfunction, and damage to equipment or property, always observe the following safety precautions.

EN

### Explanation of symbols

The following symbols are used to classify and describe the level of hazard, injury, and property damage caused when the warning is disregarded and improper use is performed.



#### **DANGER**

Denotes a potential hazard that will result in serious injury or death.



#### **WARNING**

Denotes a potential hazard that could result in serious injury or death.



#### **CAUTION**

This indicates a risk that could result in minor injury or damage to the equipment or other devices.

The following symbols are used to classify and describe the type of instructions to be observed.



This symbol is used to alert users to a specific operating procedure that must not be performed.



This symbol is used to alert users to a specific operating procedure that must be followed in order to operate the unit safely.



## **WARNING**

### Console (Display)



**Do not modify or disassemble the console.**

**Do not use or leave the console lying around in high temperatures.**

- This may cause damage or heat, which may lead to fire.

**Do not use the bicycle mark button (Walk assistance) when the wheels of the electric bicycles are not in contact with the ground.**

- It may cause injury.

**If a problem occurs when charging a USB device, disconnect the USB cable.**

(Smoke is emitted, a strange smell or noise is present, the console or the USB cable is damaged, or water gets inside the device.)

- Continued use in such circumstances can cause fire and electric shocks.

(Switching the device on/off, assist mode switching, light operation, etc.)

- If assistance deactivates when on a slope, when setting off, or due to erroneous operation, you may suffer an injury due to losing your balance or falling over due to riding one-handed.

CZ

SK

EN

DE



## Bluetooth



**Do not use the device near automatic doors, fire alarms, or other such automatic control devices.**

- Radio waves emitted by this device may interfere with automatic control devices, and this may result in accidents due to malfunction.

**Do not use the device in hospitals or in places where electronic medical devices are present.**

- Radio waves emitted by this device may interfere with electronic medical devices, and this may result in accidents due to malfunction.

**Keep this device at least 15 cm away from the part of the body where a cardiac pacemaker is in place if you wear one**

- Radio waves emitted by this device may interfere with the operation of your pacemaker.



## CAUTION

### Console (Display)

**When the electric bicycle is walked along while the Bicycle mark button (Walk assistance)  is pressed, the pedals will still rotate.**

- Please be careful as injuries can occur.

**Do not use smartphones, cellphones, or other such devices when riding.**

- Doing so may lead to injury through accidents.

**Do not stare at the screen when riding.**

Doing so may lead to injury through accidents.

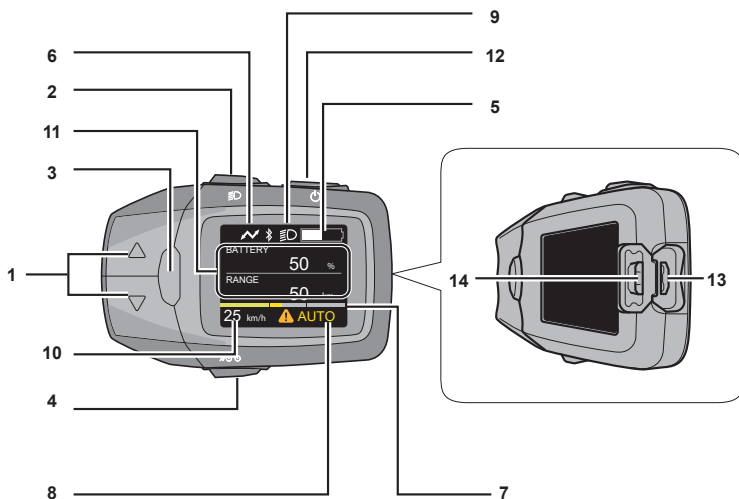

**1 Assist mode select buttons** ( $\Delta/\nabla$ )

Selects the assist mode from [HIGH], [STD], [ECO], [OFF] and [AUTO].

**2 Night mode button**

Lights the backlight of the side display.

When power is supplied to the head light or tail lamp from the battery on the electric bicycle, the head lamp or tail lamp lights. It depends on local regulation. ➔ ( [page 159](#) )

**3 information button**

Switches display items such as distance traveled. ➔ ( [page 158](#) )

**4 Bicycle mark button**  (Walk assistance)

Ride can be assisted up to 6 km/h when pushing the electric bicycle with a heavy load on it.

**5 Battery level display**

Displays the battery remaining capacity.

**6 USB connection mark**

Displayed when an external device (e.g. mobile phone) is connected to the side display for charging.



**7 Assist power indicator**

Displays in the form of a graph how much the rider is being assisted. The larger the number on the graph, the more the rider is being assisted.

**Mounting the side display of the console**

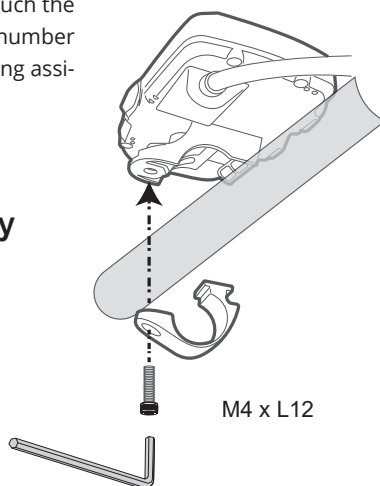
Insert the side display on the band mounted on the handlebar of the electric bicycle.



M4 screw  
3 mm Allen wrench  
   
Tightening torque:  
0.5 N·m

**8 Text indication**

Displays the current assist mode, etc.

**9 Night mode indicator**

Lights when the night mode button is pressed.

**10 Speed indication**

Displays the current travel speed.

**11 Value indication**

Displays distance traveled, total distance traveled, maximum speed, etc.

**12 Power button**

Turns on and off the electric bicycle system.

**13 USB Micro-B port**

Used to charge an external device (e.g. mobile phone). ( ➔ [page 172-173](#) )

**14 Rubber cap**

Protects the USB Micro-B port.

## Methods of Use

To enable the assist function or display the various indications, press the power button on the console to turn on the electric bicycle system.

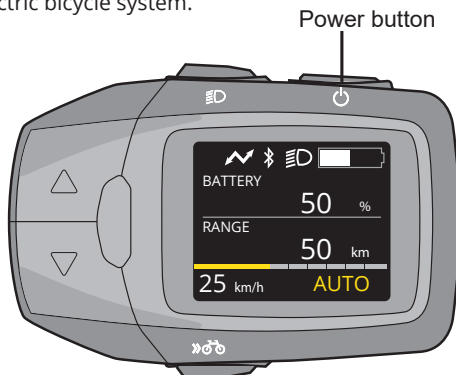

## Turning on the electric bicycle system

### Press the power button on the side display

- The system starts with "OFF", unless the bicycle maker prepared it to an assist function. To change the assist mode, refer to [page 157](#).

### Attention

- Before pressing the power button, do not place your feet on the pedals of the electric bicycle. Otherwise, this will result in a torque sensor error or weak assist force. Press the power button again without placing your feet on the pedals.
- While pressing the power button, do not press any other buttons, otherwise an error may be displayed. In this case press the power button again without your feet on the pedals.
- Do not turn on/off the power button during riding. If the assist function is not required, press the assist mode select buttons ( $\Delta/\nabla$ ) to select [OFF].

### Note

- The assist function of the electric bicycle will not work in the following cases:
  - When you stop pedalling
  - When a speed of 25 km/h is reached (The assist function starts to work by starting pedalling again at 25 km/h or less.)
  - When there is no remaining battery power

## Turning off the electric bicycle system

Press the power button on the console when the electric bicycle system is turned on.

### Note

- Even if the power button is not pressed to turn off the electric bicycle system, the power automatically turns off to save energy if the electric bicycle is not used for about ten minutes (for example, when the electric bicycle is parked).

# Console

Use the buttons on the Side display to change the assist mode. This is shown as well as the remaining capacity of the bicycle battery in the side display.

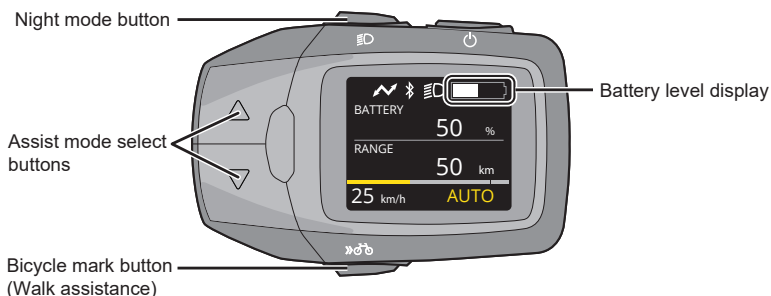

## Battery level display

The battery charge status indicates the remaining capacity of the battery in the electric bicycle. The charged state of the battery on the electric bicycle can also be checked by the battery LED.

Side Display LCD screen display	Battery level (%)				Guide
	20	40	60	80	
Display full 	91% - 100%				<p><b>Ride assistance available</b></p> <p>When you turn the side display on after charging it, the battery level display will decrease in increments of 1/10. The percentage display for battery level will decrease in increments of 1%.</p> <p><b>Charging required notification</b></p> <p>Assist force may gradually decrease.</p> <p><b>Ride assistance stopped</b></p> <p>The battery needs to be charged. If it is not charged, you can ride the bicycle unassisted.</p>
Display 9/10 full 	81% - 90%				
Display 8/10 full 	71% - 80%				
Display 7/10 full 	61% - 70%				
Display 6/10 full 	51% - 60%				
Display 5/10 full 	41% - 50%				
Display 4/10 full 	31% - 40%				
Display 3/10 full 	21% - 30%				
Display 2/10 full 	11% - 20%				
Display 1/10 full and red 	0% - 10%				
Display empty with diagonal line 	0%				
OFF: Assistance stopped 					

## Assist mode select buttons

The five assist modes can be selected by pressing the assist mode select buttons.

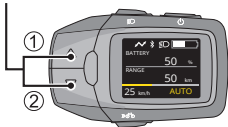
		Assist Mode	
 <p>Assist mode select buttons</p>	<b>[HIGH]</b>	.....	*1 On flat and uphill roads, a powerful assist force is provided for a comfortable ride on slopes and carrying heavy loads.
	① ↓ ↑ ②		
	<b>[AUTO]</b>	.....	*1 Depending on the surface condition, the auxiliary force will automatically adjust.
	① ↓ ↑ ②		
	<b>[STD]</b>	.....	*1 On flat and uphill roads, a mid assist force is provided.
① ↓ ↑ ②			
<b>[ECO]</b>	.....	*1 On flat and uphill roads, a low assist force is provided allowing for a longer distance traveled by a single charge.	
① ↓ ↑ ②			
<b>[OFF]</b>	.....	*1 No assist force.	

\*1 The assist force may change depending on weather conditions, road conditions, bicycle conditions, or riding styles.

### • Change in assist force

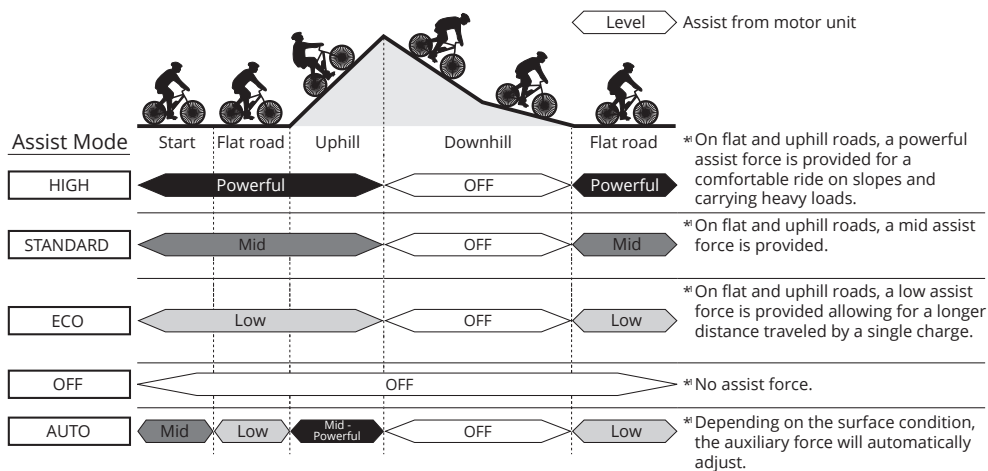

\*1 The assist force may change depending on weather conditions, road conditions, bicycle conditions, or riding styles.

### Press the assist mode select buttons (Δ/▽) until the desired assist mode is displayed.

- Side display on the console: The assist mode selected in the assist mode display is displayed.

### Bicycle mark button (Walk assistance)

This is the push-assistance function that assists you by providing drive up to 6 km/h, for example, when you are carrying a heavy load.

### Hold down the bicycle mark button (Walk assistance).

- When you release your finger from the bicycle mark button (Walk assistance), or the electric bicycle exceeds a speed of 6 km/h, the function will not be activated.

### Note

- When the pedals hit the curb or other objects and the push-assist function stops, hold down the bicycle mark button  (Walk assistance) again.

### Indication of speed, distance

The current speed is displayed at Speed indication at all times. (Fig. 3)

For the distance display and battery level, items and numerical values are displayed at Text indication and Value indication, respectively. (Fig. 3)

Items can be switched. 

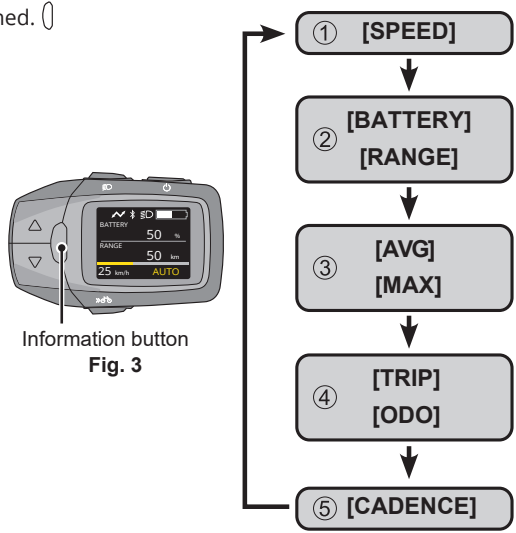

Information button  
Fig. 3



- ① Displays the current speed.
- ② Displays the approximate battery level as a percentage. Displays the approximate remaining distance\*1 for assisted riding.
- ③ Displays the average speed calculated using the riding and stopped time. Displays the maximum speed.
- ④ Displays the total distance traveled since the last reset. Displays the total distance traveled (total of all travel distances).
- ⑤ Displays the crank RPM during travel.

\*1 This is a rough value because the remaining battery capacity is calculated using the amount consumed.

### Press the information button on the side display. (Fig. 3)

- Each press of the button switches the item.

■ If you want to simultaneously reset distance traveled (TRIP), average speed (AVG), and maximum speed (MAX).

- ① Use the information button  to display [TRIP], [AVG] or [MAX].
- ② Hold the information button  down until the display shows 0.
- It is not possible to reset values individually.



## Basic settings

Basic settings such as the language displayed on the side display, adjustment of backlight brightness and time can be changed. Access the basic setting menu, and change the settings as desired. In the basic setting menu, the following items can be switched and set.

Setting		Description
[DISPLAY]	[BRIGHTNESS]	The brightness of the backlight of the side display can be adjusted in 10 stages. The brightness can be set separately for when the night mode indicator is turned on and when it is turned off. * When light settings are disabled, the night mode indicator does not light up but the backlight switches.
	[LANGUAGE]	The language displayed on the side display can be switched. The language can be selected from the following ten languages: English, German, Dutch, French, Italian, Spanish, Danish, Slovak, Polish, Czech.
[BIKE]	[UNIT]	The display unit for speed and distance can be toggled between kilometers and miles.
	[WHEEL]	The tire circumference matched to the electric bicycle currently in use can be set.
	[ODO]	The display of the total distance traveled can be changed.
[Bluetooth]	[CPP]	Uses the Cycle Power Profile to connect to the corresponding smartphone app.
	[NAVIGATION]	Hides and displays the navigation screen (komoot).
	[komoot]	Connects to komoot (smartphone app).
[CERTIFICATION]		Displays Technical Standards Conformity information.
[FACTORY RESET]		Resets the Side Display to factory settings.

## Changing the settings and display

### ■ Operation method for the settings menu

- ① With the Side Display turned ON, press both the  button and [information] button  for more than 3 seconds.

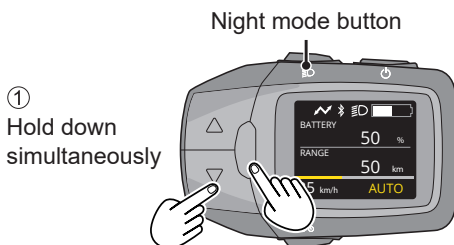

② Use the assist mode select buttons (△/▽) to select the desired menu, and then press the [information] (i) button.

- The system then enters the setting mode for the selected menu.

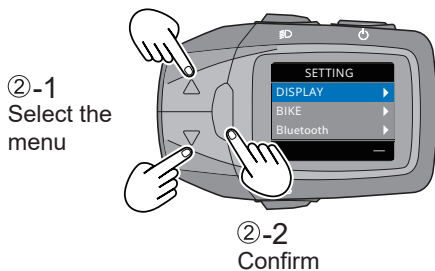

③ Use the assist mode select buttons (△/▽) to change the settings, and confirm by pressing the [information] (i) button.

- If you wish to continue configuring the settings, repeat steps ② and ③.

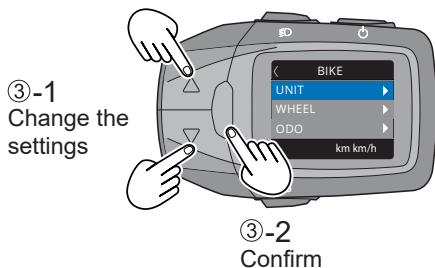

④ Press the night mode button.

- The system returns to normal mode.

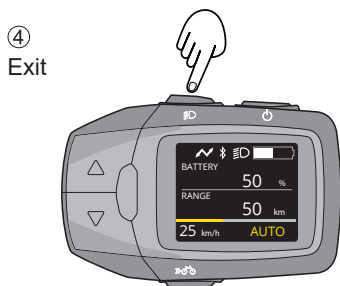



## ■ Configuring [DISPLAY] settings

Select [DISPLAY] from the settings menu, and then press the [information]  button.

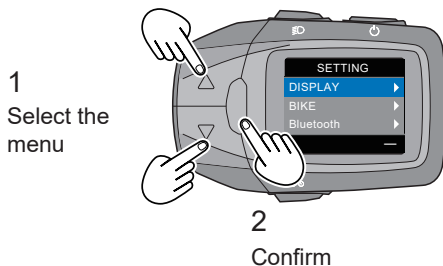

### 1) Setting [BRIGHTNESS]

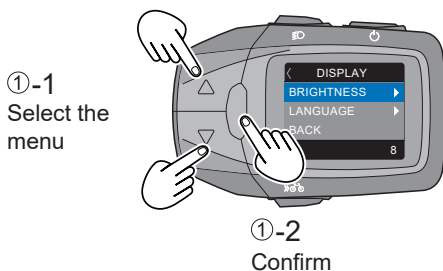

① Use the assist mode select buttons ( $\Delta/\nabla$ ) to select [BRIGHTNESS], and then press the [information]  button.

- The current setting is displayed.

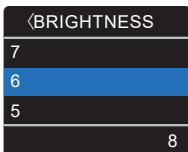
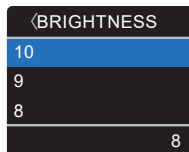

② Use the assist mode select buttons ( $\Delta/\nabla$ ) to adjust the brightness, and then press the [information]  button.

- Settings are changed.

Backlight brightness value options	Max: 10	Min: 1
		

You can adjust the brightness of the backlight for when lights are off and when lights are on. Use the night mode  button to select the state of the lights for which you want to configure the settings (i.e. when lights are on or off), and then use the settings menu.

## 2) Setting [LANGUAGE]

① Use the assist mode select buttons ( $\Delta/\nabla$ ) to select [LANGUAGE], and then press the [information]  $\square$  button.

- The current setting is displayed.

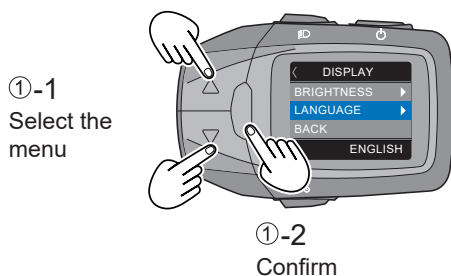

② Use the assist mode select buttons ( $\Delta/\nabla$ ) to select the language, and then press the [information]  $\square$  button.

- Settings are changed.

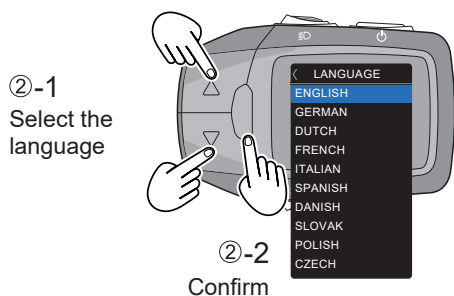

No.	Language
1	ENGLISH
2	GERMAN
3	DUTCH
4	FRENCH
5	ITALIAN
6	SPANISH
7	DANISH
8	SLOVAK
9	POLISH
10	CZECH

## ■ Configuring [BIKE] settings

Select [BIKE] from the settings menu, and then press the [information] button.

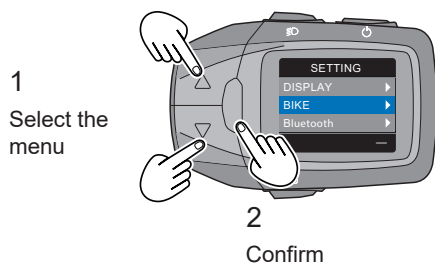

### 1) Setting [UNIT]

Perform this procedure to switch the units for speed and distance.

① Use the assist mode select buttons ( $\Delta/\nabla$ ) to select [UNIT], and then press the [information]  $\square$  button.

- The current setting is displayed.

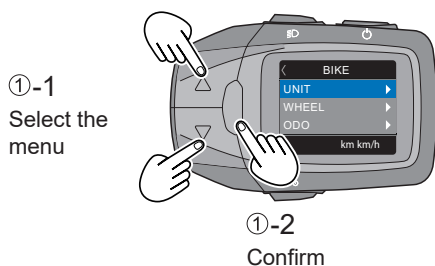

② Use the assist mode select buttons ( $\Delta/\nabla$ ) to select the units, and then press the [information]  $\square$  button.

- Settings are changed.

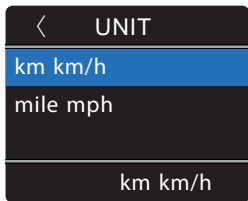
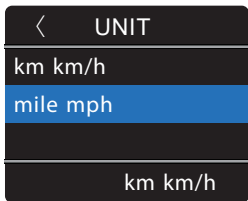
Unit options	
 <p>The screenshot shows the 'UNIT' menu with 'km km/h' highlighted in blue. Below the menu, the text 'km km/h' is displayed.</p>	 <p>The screenshot shows the 'UNIT' menu with 'mile mph' highlighted in blue. Below the menu, the text 'km km/h' is displayed.</p>

## 2) Setting [WHEEL]

Perform this procedure to set the tire circumference to match the tires on the bicycle.

① Use the assist mode select buttons ( $\Delta/\nabla$ ) to select [WHEEL], and then press the [information]  $\text{I}$  button.

- The current setting is displayed.

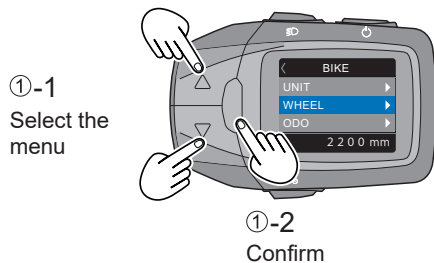

② Use the assist mode select buttons ( $\Delta/\nabla$ ) to set the thousands place of the number for the circumference of the tires, and then press the [information]  $\text{I}$  button.

- The settings changes, and the underbar moves to the hundreds place of the number. Repeat this process until you reach the ones place.

\*Tire circumference is only saved if you set all places of the number.

\*It is not possible to move the underbar back to a previous place.

Tire circumference value input	Max: 2499	Min: 1000
<div style="border: 1px solid black; padding: 5px; text-align: center;"> <p>WHEEL</p> <p><u>2200</u></p> <p>mm</p> <p>2 2 0 0 mm</p> </div>	<div style="border: 1px solid black; padding: 5px; text-align: center;"> <p>WHEEL</p> <p><u>2499</u></p> <p>mm</p> <p>2 2 0 0 mm</p> </div>	<div style="border: 1px solid black; padding: 5px; text-align: center;"> <p>WHEEL</p> <p><u>1000</u></p> <p>mm</p> <p>2 2 0 0 mm</p> </div>

### Notifications

- The factory setting for tire circumference is 2200 mm. This must be changed if you change the tires on your bicycle.
- If you do not change this setting, speed and distance will not be accurately displayed.

### 3) Setting [ODO]

Perform this procedure to modify the total distance that is automatically displayed.

① Select [ODO] from the settings menu, and then press the [information]  button.

- The current setting is displayed along with an underbar under the tens of thousands place of the new number.

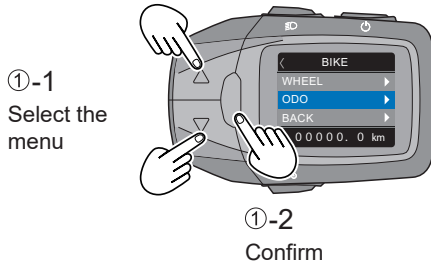

② Use the assist mode select buttons ( $\Delta/\nabla$ ) to set the tens of thousands place of the total distance, and then press the [information]  button.



- The settings changes, and the underbar moves to the thousands place of the number. Repeat this process to set the total distance to the first decimal place.

\*The total distance is only saved if you set all places of the number.

\*It is not possible to move the underbar back to a previous place.

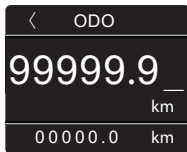

*Please note that the odometer distance on the same route may not always be the same for two vehicles. It depends on the riding style of the riders. No rider ever replicates the route of another rider with absolute precision.*

Total distance value entry	Max: 99999.9	Min: 00000.0
		

#### ■ Performing a factory reset

① Select [FACTORY RESET] from the settings menu and press the [information]  button.

- It is not possible to reset values individually.

## ■ Pairing with and connecting to a Bluetooth device

### Preparations

- Ensure that the Bluetooth device is within 1 m of the Side Display.
  - If necessary, check the operation method and other information in the user manual for the Bluetooth device.
  - Turn the Bluetooth device on, and enable the Bluetooth function.
- ① Select [Bluetooth] from the settings menu, and then press the [information] button.

①-1  
Select the  
menu

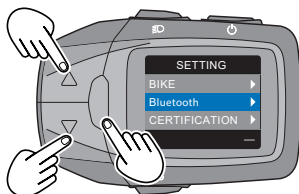

①-2  
Confirm

### 1) Setting [CPP]

Perform this procedure to pair with a device that supports CPP.

① Use the assist mode select buttons ( $\Delta/\nabla$ ) to select [CPP], and then press the [information] button.

② Select [CONNECT] to start pairing with the Side Display.

- While not connected: [CONNECT] and [BACK] are displayed.
- While connected: [DISCONNECT] and [BACK] are displayed. Select [DISCONNECT] to cancel the pairing with the device that is currently connected.

\* The device name for this device when paired is [Panasonic + 6 alphanumeric characters] as shown at the bottom of the CPP screen.

①-1  
Select the  
menu

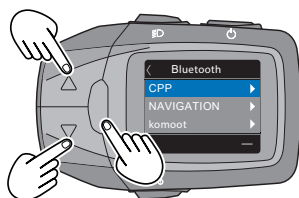

①-2  
Confirm

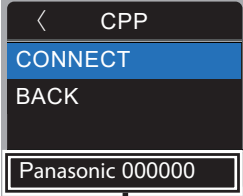
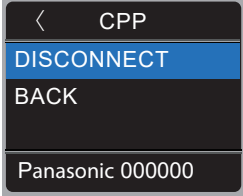
While not connected	While connected
 <p style="text-align: center;">Device name</p>	

- ③ Start pairing on the Bluetooth device. On the Bluetooth device, select the device name [Panasonic + 6 alphanumeric characters].
- ④ Check that the Side Display and Bluetooth device are connected.

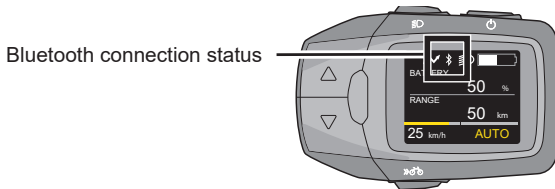

### When using Bluetooth devices...

- Specified frequency band

The 2.4 GHz frequency band used by this product is also used by industrial, scientific, and medical equipment such as microwave ovens, as well as premises radio stations (license required) used for identification of moving objects in factory production lines and in other such places, specified low-power radio stations (no license required), and amateur radio stations (license required).

- ① Before using this device, check that there are no premises radio stations used for identification of moving objects, specified low-power radio stations, or amateur radio stations nearby.
- ② If this devices causes interference with premises radio stations used for identification of moving objects, you should immediately change the place you use it in or halt the use of radio waves.

### ■ Device certification

This device has received a Technical Standards Conformity Certification based on the Radio Act, so it does not require a radio station license. However, the following acts are punishable by law if performed on this device.

- Disassembly/modification

### ■ Usage limitations

- This device is not guaranteed to be able to communicate wirelessly with every Bluetooth® device.

● Any Bluetooth® device with which wireless communication is to be performed must be certified as compliant with the standards set by Bluetooth SIG, Inc. However, it may not be possible to connect to a device even if it is certified as being compliant with these standards due to its usage and settings, and no guarantees are made regarding the operating method, display, or operation.

EN

● This device supports security functions that conform to Bluetooth® standards, but security may not be sufficient depending on the usage environment and details of the settings. Please be aware of this when using wireless communication.

● Please understand that Panasonic shall accept no responsibility for any data or information leaks that occur during wireless communication.

#### ■ Usable range

Use a Bluetooth® device within 1 m of this device. The usable range may be shorter depending on whether the surrounding environment has any obstacles or any other devices that may cause interference. Please note that the usable range above is not guaranteed..

#### ■ Impact from other devices

- Do not use the device in places where magnetic fields, static electricity, or radio wave interference occur. If used in the vicinity of the following, communication may be lost or experience delays.
  - Microwave ovens
  - Digital cordless telephones
  - Other devices that use radio waves in the 2.4GHz band (wireless audio devices, game consoles, etc.)
  - Metal objects and other such objects that are prone to reflecting radio waves
- In the vicinity of broadcasting stations and other such things where the radio waves in the periphery are very strong, the device may not work correctly.

#### ■ Restrictions on purpose of use

This device assumes general usage, and it is not designed or manufactured for high-safety usage\*. Do not use for any purpose that requires high safety.

\* High-safety purposes refer to uses that require an extremely high level of safety in controls that involve a major direct risk to life or risk of injury.

**Examples:** Control of nuclear reactions in nuclear power facilities / automatic flight control in aircraft / air traffic control / transport control in high-volume shipment systems / medical devices for life support / missile launch control in weapons systems, etc.



## 2) Setting [NAVIGATION]

① Use the assist mode select buttons ( $\Delta/\nabla$ ) to select [NAVIGATION], and then press the [information] button.

- When hidden: [ON] and [BACK] are displayed. When [ON] is selected, navigation information is displayed on the normal mode screen.

\*Navigation is automatically set to ON when pairing with komoot is started.

- When shown: [OFF] and [BACK] are displayed. When [OFF] is selected, navigation information displayed on the normal mode screen is hidden.

\*Navigation is not automatically switched OFF when pairing with komoot is cancelled.

①-1  
Select the menu

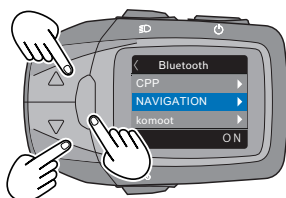

①-2  
Confirm

When hidden	When shown
<p>Current status</p>	

### 3) Configuring the [komoot] connection

Perform this pairing procedure to display the navigation information specified using the Side Display komoot app.

EN

CZ  
SK  
EN  
DE

**Smartphone**

① Bluetooth Connect settings in smartphone komoot app

- From the device types, select [Panasonic Device].

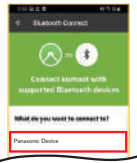

⋮

② When the device is correctly recognized by your smartphone and the connected device appears on the app screen, pairing is complete.

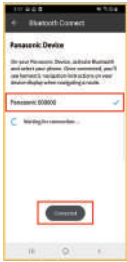

**Side Display**

① Select [komoot] from the settings menu, and then press the [information] button.

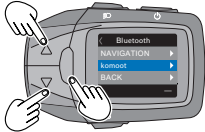

①-1 Select the menu

①-2 Confirm

② Select [CONNECT] from the komoot menu, and then press the [information] button.

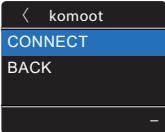

③ When your smartphone's name is recognized, select it and press the [information] button.

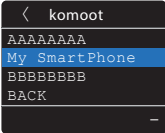

④ When pairing with your smartphone is completed successfully, [PAIRING SUCCESSFUL] is displayed and then a few seconds later the screen returns to the [Bluetooth] settings screen.

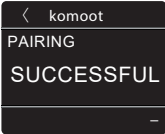

#### ■ Precautions

- Even when following the instructions on a route by the navigation system, do not ignore road signs.
- The navigation system cannot take into account roadworks or temporary diversions.
- Even when using the navigation system, always follow the actual traffic rules.
- Depending on the communications environment, the distance shown by the navigation system may differ from the actual distance.
- Service contents provided by the app provider may be changed or stopped without notice due to the convenience of the app provider. We are not responsible for any damage or loss related to the change or termination of the service.

## ■ Checking [CERTIFICATION]

① Select [CERTIFICATION] from the settings menu, and then press the [information]  button.

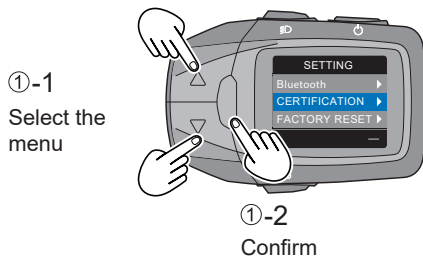

② On the [CERTIFICATION] screen, you can check the following details.

- Displays Technical Standards Conformity information for Japan. When you press the [information]  button, the screen returns to the [SETTING] screen.

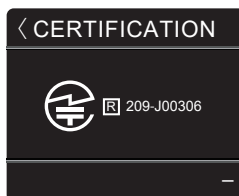

## ■ Performing a [FACTORY RESET]

① Use the assist mode select buttons ( $\Delta/\nabla$ ) to select [FACTORY RESET], and then press the [information]  button.

- [YES]: After restoring the Side Display to factory settings, the system returns to the [SETTING] screen.
- [NO]: The system returns to the [SETTING] screen.

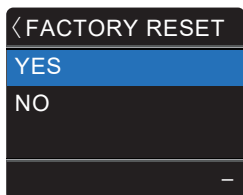
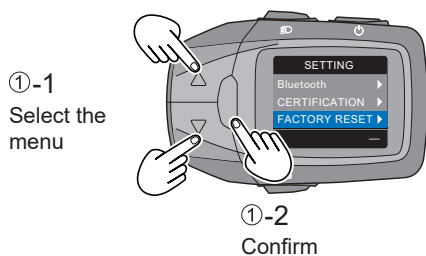

Item	Factory setting
BRIGHTNESS	Day mode: 8 Night mode: 4
LANGUAGE	ENGLISH
UNIT	km km/h
WHEEL	2200
ODO	0
TRIP	0
AVG	0
MAX	0
CPP	Not connected
NAVIGATION	Hidden
komoot	Not connected

### Night mode button

Change the backlight brightness of the side display. Backlight setting has a normal mode and night mode. Five stages of brightness can be set for each mode.

In night mode, the brightness is lowered compared to normal mode so that glare can be reduced while travelling at night.

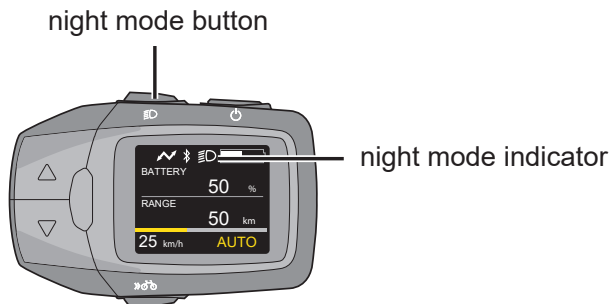

#### 1) Press the power button.

- The electric bicycle system is turned on and the backlight of the side display lights in normal mode.

#### 2) Press the night mode button.

- The night mode indicator is displayed on the side display and the backlight changes to night mode. To change to normal mode, press the night mode button again.

### Note

- If you set the same brightness for both normal mode and night mode, the brightness does not change even when the mode is switched.
- Set the brightness of the normal mode while the night mode indicator is not displayed. Set the brightness of the night mode while the night mode indicator is displayed. (➔ [page 159](#))
- Depending on the specifications of the completed bicycle, if the electric bicycle battery-powered head light or tail lamp is equipped, it will light in night mode.

### Charging external devices using the USB cable (optional)

You can charge external devices (e.g., mobile phones) that can be connected to the control panel using a USB cable. Not all devices will be chargeable. It depends on the power requirements of your device's charging. Connect the dedicated USB cable and charge for a duration of three hours. External devices can only be charged when the control panel is mounted on the electric bicycle and the battery is charged. A compatible USB cable (commercially available) that works with the external device is also required.

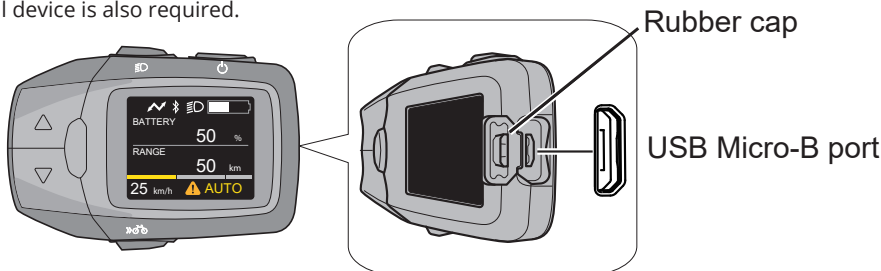
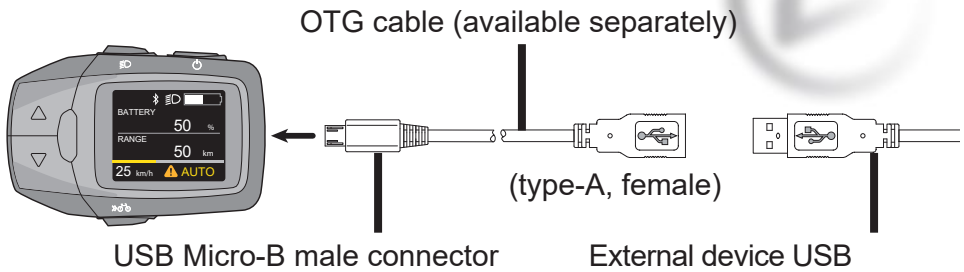

Fig. 1



**Fig. 2**

- 1) Open the cover of the USB Micro-B port on the side display of the console. (Fig. 1)
  - 2) Connect a separately purchased USB OTG cable to the USB Micro-B port.\*
- \*Charging can only be performed using an OTG cable for USB Micro-B ports.
- 3) Connect the OTG cable and external device's USB cable.
  - 4) When the Side Display and external device are connected via a USB cable, charging starts automatically.

#### Attention

- Do not place the external device on a tilted or unstable place while charging. Doing so may cause the device to fall and result a malfunction.
- Some external devices cannot be charged.
- Back up the internal data on the external device since there is the risk that it may disappear.
- Operation has only been verified with some external devices using the exclusive USB cable. There is no guarantee that your external device will work correctly.
- Do not charge external devices in rainy weather or connect a wet USB cable. Doing so may cause a malfunction.
- After using the USB Micro-B port, firmly close the rubber cap. Otherwise, water may seep in and cause malfunction.
- In order to prevent damage to the USB plug and USB cable, be sure to hold the plug when separating them.
- Do not apply excessive force to the USB plug or pull the USB cable.
- Check that the USB plug is facing the correct direction and has not become detached from the USB Micro-B port and is not misaligned.
- Do not put any foreign objects in the USB Micro-B port. Doing so can cause defects in the Side Display and external device.
- When charging a smartphone or other such device, please give sufficient consideration to safety and do not ride one-handed or look at the screen while riding.
- Charging may not be possible when the battery level is low.
- Please note that in the unlikely event that the contents of the memory of an external device are erased during use of the USB Micro-B port, Panasonic shall accept no responsibility whatsoever.
- Panasonic shall also accept no responsibility whatsoever concerning damaged caused by malfunctions or other problems resulting from the combination of connected devices.

## Error codes

The parts of the electric bicycle system are monitored at all times during use and charging. If an error is detected, an error code will be displayed on the console. To return the console to the standard display, press any button on the side display of the console.

Depending on the error code, motor unit drive is automatically stopped as necessary. The assist function will no longer be activated, though travel can be continued.

EN

If the Side Display screen shows any of the following, check the details and take the action described.

### ■ Errors for which the warning icon is displayed in the bottom center of the screen

- If the warning icon is displayed, the details of the warning are displayed after the CADENCE screen when the [information] button is pressed to switch the display.

If the navigation function is enabled, the screen changes in the order of CADENCE ⇒ Navigation screen ⇒ Warning screen.



Screen	Solution
<p>W-0 M 1 0 km/h ⚠ AUTO W-0 M 2</p>	<ul style="list-style-type: none"> <li>• The drive unit is under an excessive load, and the system has entered protected mode. <ul style="list-style-type: none"> <li>⇒ Reduce speed variation to lighten the load during travel. After a short period of time, the temperature will return to normal and assistance will be restored.</li> </ul> </li> <li>• When the system enters protected mode (when using in hot, sunny conditions, etc.), the assistance force is limited. However, you can continue to use your bicycle as normal. If the display does not come back on after a short period of time, please consult your dealer.</li> </ul>
<p>W-0 M 3 - km/h ⚠</p>	<ul style="list-style-type: none"> <li>• This is an error in communication between the Side Display and the drive unit. <ul style="list-style-type: none"> <li>⇒ Contact your dealer for repair.</li> </ul> </li> </ul>
<p>W-0 B 1 0 km/h ⚠ AUTO W-0 B 2</p>	<ul style="list-style-type: none"> <li>• The battery is under an excessive load, and the system has entered protected mode. <ul style="list-style-type: none"> <li>⇒ Reduce speed variation to lighten the load during travel. After a short period of time, the temperature will return to normal and assistance will be restored.</li> </ul> </li> <li>• When the system enters protected mode (when using in hot, sunny conditions, etc.), the assistance force is limited. However, you can continue to use your bicycle as normal. If the display does not come back on after a short period of time, please consult your dealer.</li> </ul>



- Communication with the battery is not being performed correctly.  
 ⇨ Clean away any dirt from the battery terminals. If this does not solve the problem, consult your dealer.



- This is an error with the drive unit.  
 ⇨ Contact your dealer for repair.



- The speed sensor does not correctly detect the signal.  
 ⇨ Turn the device off and then back on. If this does not solve the problem, consult your dealer.



- Protection for the USB power supply function is in effect.  
 ⇨ Turn the device off and on again. If this does not solve the problem, this function cannot be used with your device.



- If multiple errors occur simultaneously, [W-0] is omitted and the error symbols are displayed in a list. Refer to the relevant error items for details.

■ Other errors

• In the event of an error where assistance or walk assistance cannot be continued, the screen may display the following errors regardless of the warning icon.

\* The errors may be displayed along with the warning icon.

Screen	Solution
	<ul style="list-style-type: none"> <li>• If the screen goes completely white when you turn the Side Display on, this means a software error has occurred.                ⇨ Contact your dealer for repair.</li> </ul>
	<ul style="list-style-type: none"> <li>• If the screen flashes white after turning the power on, this means an EEPROM error has occurred.                ⇨ Contact your dealer for repair.</li> </ul>



- Were you standing on the pedal when you pressed the power button?  
 ⇨ Turn the Side Display on by pressing the power button without standing on the pedal.

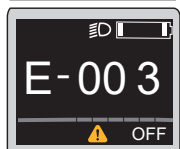

- Original battery (from time of purchase) not detected.  
 ⇨ Load the original battery (from time of purchase).

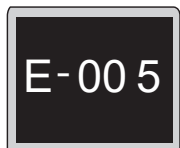

- This is an error in communication between the Side Display and the drive unit.  
 ⇨ Contact your dealer for repair.



- This is an error with the drive unit.  
 ⇨ Contact your dealer for repair.



- There is a fault in an important component.  
 ⇨ Remove your hand from the bicycle mark button and turn the power on. If this does not solve the problem, contact your dealer for repair.



- This is an error with the drive unit software.  
 ⇨ Contact your dealer for repair.

## Daily care

The parts of the electric bicycle system are precision parts and must be cared for daily.

- Prevent all parts of the electric bicycle system from getting dirty. If parts are dirty, wipe off the dirt with a soft, moist cloth.

(Battery terminals and corresponding connectors, and terminals on the cradle and on the side display of the console).

- Before and after use, wipe any dirt or water from the terminals on the console or cradle.



## Specifications

### ■ Console

<b>Operating temperature</b>	-10°C to 40°C
<b>Storage temperature</b>	-20°C to 50°C
<b>Weight</b>	Cca 120 g
<b>Waterproofing level</b>	IPX5
<b>USB output</b>	5 V DC, Max. 1 A
<b>USB port</b>	USB Micro-B
<b>Communication type</b>	Bluetooth verze 5.0
<b>Maximum power</b>	8.0 dBm
<b>Communication range</b>	Up to 1 m approx.
<b>Frequency band</b>	2402-2480 MHz
<b>Supported profiles</b>	CPP (*1), komoot (*2)

### Copyright

The Bluetooth® word mark and logo are registered trademarks of Bluetooth SIG, Inc. Panasonic Co., Ltd. uses this mark and logo under license. All other trademarks and registered trademarks are trademarks or registered trademarks of the relevant party.

In addition, the various names, company names, and product names in this manual are trademarks or registered trademarks of the relevant company. Please note that some ™ and ® marks are omitted in this manual.

### After-sales service

Check with an authorized bicycle dealer if you have any questions about the electric bicycle system and its components.

## Disposal of Old Equipment and Batteries

### Only for European Union and countries with recycling systems



These symbols on the products, packaging, and/or accompanying documents mean that used electrical and electronic products and batteries must not be mixed with general household waste.

For proper treatment, recovery and recycling of old products and used batteries, please take them to applicable collection points, in accordance with your national legislation.

End-users in Germany are legally obliged to return used batteries to appropriate collection points. Batteries can be returned to retailers free of charge.

In Spain, users are required to deliver batteries to the appropriate collection points. In all cases, this will be free of charge for users. The cost of environmental management of waste batteries and accumulators is included in the sale price. By disposing of them correctly, you will help to save valuable resources and prevent any potential negative effects on human health and the environment.

For more information about collection and recycling, please contact your local municipality.

Penalties may be applicable for incorrect disposal of this waste, in accordance with national legislation.



Note for the battery symbol (bottom symbol):

This symbol might be used in combination with a chemical symbol. In this case it complies with the requirement set by the Directive for the chemical involved.

#### Declaration of Conformity (DoC)

Hereby, "Panasonic Cycle Technology Co., Ltd." declares that this product is in compliance with the essential requirements and other relevant provisions of Directive 2014/53/EU.

Customers can download a copy of the original DoC to our RE products from our DoC server:  
<https://www.ptc.panasonic.eu/>

Contact to Authorised Representative:

Panasonic Marketing Europe GmbH, Panasonic Testing Centre,  
Winsbergring 15, 22525 Hamburg, Germany

Manufactured by: Panasonic Cycle Technology Co., Ltd.

13-13 Katayama-cho, Kashiwara City, Osaka 582-8501, Japan

Authorized Representative in Europe: Panasonic Marketing Europe GmbH

Panasonic Testing Centre

Winsbergring 15, 22525 Hamburg, Germany

CZ

SK

EN

DE

EN

## TROUBLESHOOTING



*If the electric bicycle is not functioning, first check if you can resolve the issue yourself. Never interfere with the motor, battery, or electrical connections. In this case, visit a service center.*

### 1. The range of the electric bicycle is low even though the battery is fully charged.

The range of the electric bicycle is influenced by many factors, such as battery capacity, the type of motor used, route profile, level of assistance used, rider's weight and load, rider's fitness level, riding style and smoothness, tire pressure, and weather conditions. If the range of the electric bicycle is consistently short, have the battery capacity measured.

### 2. The motor does not respond even though the system is turned on.

Check if the sensing magnet is in the correct position, see the image. Verify the display cable. If the issue persists, visit a service center.



The magnet on the wire of the wheel spoke must be positioned precisely against the mark on the speed sensor. This is the correct placement.

The magnet's position can be easily adjusted; there is a groove on the magnet for a screwdriver. Loosen it counterclockwise. After loosening, you can move the magnet along the wire of the wheel spoke. Once you achieve the correct position, tighten it again clockwise using a screwdriver.

### 3. The electric bicycle cannot be turned on.

Turn on the battery using the button on the battery. If the issue persists, visit a service center.

### 4. The charger is not charging the battery.

Verify if the charger is correctly plugged into the electrical outlet. Check for any damaged cables. If there are any, it is necessary to replace the charger.

CZ

SK

EN

DE

## MAINTENANCE AND STORAGE



Never immerse the battery, charger, or other electrical components in water or any liquids. Store the battery and electric bicycle in a well-ventilated and dry place, away from direct sunlight and other sources of heat. The optimal storage temperature for the electric bicycle, especially the battery, is 20°C.



Perform maintenance on the bicycle at regular intervals to ensure a long product lifespan. Always keep all components clean. If you wash the bike with water, always remove the battery from the bike before washing. After each ride, we recommend drying the bike, especially all electrical components. If you use the electric bicycle during the winter season, always clean the battery contacts from salt and moisture after the ride. Before riding, always check the proper tightening of all screws, nuts, the bottom bracket, brake functionality, and tire pressure.

Do not dismantle the battery yourself! There is a risk of fire, explosion, electric shock, and the release of toxic substances.

Do not store the battery or expose it to temperatures below 10°C or extremely high temperatures above 40°C for extended periods.

Do not transport the electric bicycle on a car carrier in heavy rain, where higher speed leads to increased water pressure. We recommend using a bike transportation case.

Bright colors are more prone to fading. We recommend not exposing the electric bicycle to prolonged sunlight, as it may cause a change in color shade.

## SAFETY WARNINGS

Failure to observe safety warnings may result in damage to you, others, your property, or the property of others.

Always follow safety warnings to avoid the risk of fire, electric shock, and injury.

Thoroughly read the user manual for the electric bicycle before using the product.

Before riding, always verify that no connections are loose or damaged. Check brake functionality and tire pressure.

In case of damage to electronic components, seek professional service.

The manufacturer or importer is not responsible for incidental or consequential damages or for damage caused directly or indirectly by the use of this product.

If using a bike carrier on a car, always adhere to the instructions for the specific carrier during any manipulation. If transporting the bike on a car carrier or behind a car in adverse weather conditions, the bike must be protected from water with a suitable cover, as driving in the rain can subject the bike to water pressure similar to pressure washing, which can cause significant damage.

The following statement applies: The measured emission level of acoustic pressure-A on the driver's ears is lower than 70 dB (A).

The user manual for the CRUSSIS electric bicycle is required by law to be provided by the dealer with each product.

The electric bicycle complies with the requirements of EN 14619 (Class A).

CZ

SK

EN

DE

EN

## WARNING!



### *Information on Disposal of Electrical and Electronic Equipment*

*The symbol shown on the product or in the accompanying documentation signifies that used electrical or electronic products should not be disposed of with municipal waste. To ensure proper disposal of the products, please deliver them to designated collection points, where they will be accepted free of charge.*

*By disposing of products properly, you help preserve valuable natural resources and contribute to the prevention of potential negative impacts on the environment and human health, which could result from improper waste disposal.*

*Failure to dispose of this type of waste correctly may result in fines in accordance with national regulations.*

CZ

SK

EN

DE

## ELECTRIC BICYCLE WARRANTY

### Warranty Inspection

We recommend conducting a warranty inspection after riding approximately 100 - 150 km, at the latest within 3 months from the purchase of the electric bicycle. During the warranty service, a comprehensive check of the entire electric bicycle is performed: adjusting brakes, gears, wheel alignment, tightening screws, and inspecting the electrical system. The warranty inspection will be carried out by the dealer from whom you purchased the electric bicycle. The dealer will confirm the completion of the warranty service in the warranty certificate. If the warranty inspection is not conducted, it may result in permanent damage to the electric bicycle. In such a case, the warranty may not be honored.

### Procedure for Warranty Claims

Always submit a warranty claim for the electric bicycle or its components at the dealer where you purchased the electric bicycle. When filing a warranty claim, provide the purchase receipt, warranty certificate with filled-in frame and battery serial numbers, confirmed warranty inspection, and also state the reason for the claim and a description of the issue.

### Warranty Terms and Conditions

24 months for the frame and components of the electric bicycle – applies to manufacturing, hidden, and incidental material defects, excluding normal wear and tear from usage.

6 months for battery life – the nominal battery capacity will not drop below 70% of its total capacity within 6 months from the sale of the electric bicycle.

All seals and rubber parts in shock absorbers, telescopic seat posts, and suspension forks are subject to regular wear and tear through use, and their lifespan may not exceed 90 days. Wear and tear are not considered a defect but a normal operational condition, with replacement fully at the customer's expense.

The warranty period is extended by the duration of time the product is in warranty repair.

The warranty applies only to the first owner.

The electric bicycle must be stored and maintained properly according to the provided manual. The product may only be used for its intended purpose.

Please recharge the battery at regular intervals and store it under normal and customary conditions, as specified in the attached instructions.

## Expiration of Warranty Claim

A warranty claim expires upon the lapse of the warranty period. Damage to the product caused by the user's own fault (accidents, mechanical damage, improper handling or intervention in the electric bicycle, improper storage or use) or normal wear and tear during use (wear of brake pads/pads, chain, cassette/freewheel, tires, fork, etc.) is not covered.

EN

All mechanical damages include, for instance, the consequences of falls, overloads, accidents (e.g., deformation of frames, forks, rims, handlebars, stems, seat posts, saddle rails, bottom brackets, cranks; seat cover damage; tire carcass damage by sharp objects; compromised spring unit geometry due to improper adjustment or low spring hardness; deformed frame dropout), as well as mechanical damages caused by excessive force or failure to adhere to maximum permissible torque values (e.g., overtightening clamps, especially on carbon components - seat posts, handlebars, and stems).

CZ

SK

EN

DE

# Inhalt

Vorwort .....	184-187
Allgemeine Hinweise .....	188
Räder und Reifen .....	189
Verfahren zum Befestigen der Räder mit fester Achse (Maxle Lite) .....	189-190
Verfahren zum Befestigen der Räder mit fester Achse (Maxle Ultimate) .....	191-192
Teleskop-Sattelstütze X-Fusion) .....	193
Schaltwerk GX Eagle Transmission .....	193-198
Bremsen, Schaltung und Kette .....	199
Die ROCKSHOX-Federgabel .....	199-202
Einstellung des hinteren Dämpfers.....	202-205
Elektrofahrradsystem .....	206-211
Elektrofahrradsteuerung (LCD-Farbdisplay).....	211-238
Problembehebung .....	239
Wartung und Lagerung .....	240
Sicherheitshinweise .....	240
Garantie .....	241-242
CZ .....	3-62
SK .....	63-122
EN .....	123-182
DE .....	183-242

CZ

SK

EN

DE

## VORWORT

Sehr geehrte Nutzer,  
wir bedanken uns für den Kauf eines CRUSSIS Elektrofahrrads! Wir schätzen es sehr, dass Sie sich für unser Produkt entschieden haben. Um eine ordnungsgemäße Funktion des CRUSSIS Elektrofahrrads sicherzustellen, lesen Sie bitte vor der Verwendung sorgfältig die Produktinformationen durch. Die folgende Beschreibung informiert Sie über alle Details (einschließlich der Geräteinstallation, Einstellungen und der üblichen Verwendung des Displays), die mit der Nutzung des Elektrofahrrads verbunden sind. Diese Anleitung hilft Ihnen auch dabei, eventuelle Unklarheiten und Störungen zu lösen.

Die Firma CRUSSIS electrobikes s.r.o. wünscht Ihnen viele schöne und sichere Kilometer auf Ihrem neuen Elektrofahrrad.

Eine Liste der CRUSSIS-Händler finden Sie auf der Website [www.crussis.de](http://www.crussis.de).

## WAS IST EIN ELEKTROFAHRRAD?

Verkaufsstellen



Es handelt sich um ein klassisches Fahrrad, das mit einem Elektromotor ausgestattet ist. Dieser kann sich in der Mitte des Rahmens, der hinteren oder vorderen Nabe befinden. Die Leistung des Elektromotors überschreitet nicht 250 W. Die maximale Unterstützungsgeschwindigkeit ist auf 25 km/h begrenzt, was der europäischen Norm EN 15194-1 entspricht (bei Überschreiten dieser Geschwindigkeit schaltet sich der Elektromotor aus und wieder ein, sobald die Geschwindigkeit unter diesen Wert fällt). Das Fahrrad ist außerdem mit einem Akku ausgestattet, der entweder im Rahmen oder auf dem hinteren Gepäckträger platziert sein kann. Die wichtigsten Parameter des Akkus sind Spannung und Kapazität. Je höher die Werte, desto größer ist die Reichweite des Elektrofahrrads. Derzeit werden am häufigsten Lithium-Ionen-Akkus (Li-Ion) verwendet. Der Vorteil dieser Akkus liegt vor allem in ihrem geringen Gewicht und ihrer langen Lebensdauer. Es ist wichtig, den Akku regelmäßig aufzuladen, um seine Lebensdauer zu verlängern. Die Steuereinheit ermöglicht die Kommunikation zwischen den einzelnen elektrischen Komponenten und wertet die Daten der verschiedenen Sensoren aus, um die Leistung des Elektromotors zu steuern. Die Bedienung des Elektromotors erfolgt über eine Bedienkonsole, auf der Informationen zum Batteriestatus, zum Unterstützungsgrad und zur verbleibenden Reichweite angezeigt werden. Bei den meisten Displays werden auch die Uhrzeit, die Geschwindigkeit und die zurückgelegte Strecke angezeigt. Die Motorfunktion wird durch das Treten aktiviert, das von einem speziellen Sensor im Tretlager erfasst wird. Auf einem Elektrofahrrad müssen Sie also immer noch in die Pedale treten, der Motor unterstützt Sie lediglich dabei. Der Tretsensor erkennt, ob der Fahrer mit dem Treten begonnen oder aufgehört hat, und gibt auch Informationen über die Trittfrequenz. Diese Funktion wird entweder durch einen magnetischen Sensorschalter oder einen Drehmomentsensor realisiert. Der magnetische Sensorschalter ist ein Grundsensord, der nach dem Magnetprinzip funktioniert. Dieser Sensor ist in der Mitte installiert und überwacht die Trittfrequenz. Eine (slouži pro asistenci při chůzi). Na elektrokolo, které svými vlastnostmi odpovídá evropské normě Aktivierung des Sensors durch Rückwärtstreten ist aufgrund der Ausrichtung der Magnete nicht möglich. Drehmomentsensoren werden bei treueren, sportlichen Fahrrädern eingesetzt. Im Gegensatz zu magnetischen Sensoren geben sie Informationen sowohl über die Trittfrequenz als auch über die auf das Pedal ausgeübte Kraft. Der Drehmomentsensor ist ideal für Fahrten im Gelände, bei denen es häufig zu Änderungen der Trittfrequenz kommt. Wenn wir mehr Kraft beim Treten benötigen, unterstützt uns der Motor sofort mit mehr Leistung. Umgekehrt ist bei Fahrten bergab, bei geringem Druck auf das Pedal, die Motorfunktion begrenzt, um Energie im Akku zu sparen. Sie können mit der Steuertaste  auf dem Display die Schiebehilfe aktivieren um das E-Bike in Bewegung zu setzen, allerdings nur bis zu einer Höchstgeschwindigkeit, von 6 km/h (zur Unterstützung beim Gehen). Ein Elektrofahrrad, das den Eigenschaften der europäischen Norm EN 15194-1 entspricht, wird in Bezug auf den Straßenverkehr wie ein gewöhnliches Fahrrad behandelt. Das bedeutet, dass Sie auf Fahrradwegen fahren können, keinen Führerschein benötigen und die Helmpflicht nur bis zum Alter von 18



Jahren gilt. Wir empfehlen allen Benutzern unabhängig von ihrem Alter, einen Fahrradhelm zu tragen.

### Einschalten des Elektrofahrrads

1. Schalten Sie die Batterie mit einem kurzen Druck auf die Ein-/Ausschalttaste am Rahmen ein (siehe [Seite 208](#)),
2. drücken Sie die Ein-/Ausschalttaste auf dem Display für ca. 2 Sekunden, um das Display einzuschalten,
3. wählen Sie auf dem Display die gewünschte Unterstützungsstufe aus (für weitere Informationen über Displays siehe [Seiten 211-238](#)).

### Ausschalten des Elektrofahrrads

1. Drücken Sie kurz die Ein/Aus-Taste auf dem Display, um das Display auszuschalten,
2. drücken Sie die Ein/Aus-Taste am Rahmen ca. 2 Sekunden lang, um den Akku auszuschalten.

## Komponenten für Elektrofahrräder e-Full 9.10 / ONE-Full 9.10



- |  |  |
|--|--|
| <b>1</b> Batterie (Akku)                         | <b>9</b> Kurbeln, Pedale nicht abgebildet      |
| <b>2</b> Motor                                   | <b>10</b> Feste Achse                          |
| <b>3</b> Display (Bordcomputer)                  | <b>11</b> Schaltwerk                           |
| <b>4</b> Drehmomentsensor (innerhalb des Motors) | <b>12</b> Reife und Felge                      |
| <b>5</b> Bremshebel                              | <b>13</b> Stoßdämpfer                          |
| <b>6</b> Batterieschloss (von der anderen Seite) | <b>14</b> Federgabel                           |
| <b>7</b> Bremsen                                 | <b>15</b> Sattelstütze                         |
| <b>8</b> Schaltung                               | <b>16</b> Ein-/Ausschalttaste für die Batterie |

# Komponenten für Elektrofahrräder e-Full 10.10-PRO / e-Full 10.10 / ONE-Full 10.10

CZ

SK

EN

DE

DE



**1** Batterie (Akku)

**2** Motor

**3** Display (Bordcomputer)

**4** Drehmomentsensor (innerhalb des Motors)

**5** Bremshebel

**6** Batterieschloss (von der anderen Seite)

**7** Bremsen

**8** Schaltung

**9** Kurbeln, Pedale nicht abgebildet

**10** Feste Achse

**11** Schaltwerk

**12** Reife und Felge

**13** Stoßdämpfer

**14** Federgabel

**15** Teleskop-Sattelstütze

**16** Ein-/Ausschalttaste für die Batterie

# Komponenten für Elektrofahrräder e-Country full 10.10 / ONE-Country full 10.10

CZ

SK

EN

DE



**1** Batterie (Akku)

**2** Motor

**3** Display (Bordcomputer)

**4** Drehmomentsensor (innerhalb des Motors)

**5** Bremshebel

**6** Batterieschloss (von der anderen Seite)

**7** Bremsen

**8** Schaltung

**9** Kurbeln, Pedale nicht abgebildet

**10** Feste Achse

**11** Schaltwerk

**12** Reife und Felge

**13** Stoßdämpfer

**14** Federgabel

**15** Teleskop-Sattelstütze

**16** Ein-/Ausschalttaste für die Batterie

**17** Scheinwerfer

**18** Rücklicht

## ALLGEMEINE HINWEISE

Das Fahren auf einem Elektrofahrrad, genauso wie andere Sportarten, kann ein Verletzungs- und Schadensrisiko mit sich bringen. Wenn Sie das Elektrofahrrad nutzen möchten, müssen Sie sich mit den Regeln für sicheres Fahren auf einem Elektrofahrrad, ordnungsgemäßer Nutzung und Wartung vertraut machen und danach handeln. Regelmäßige Wartung und richtige Nutzung verringern das Verletzungsrisiko und verlängern die Lebensdauer des Produkts.

CZ

SK

EN

DE

**Modelle der E-Bikes e-Full / ONE-Full sind für das Fahren auf befestigten Straßen, Radwegen, Schotter- und Waldwegen sowie im Gelände geeignet. Die E-Bikes sind mit Reifen mit grobem Profil ausgestattet, um ausreichend Grip für das Fahren im Gelände zu gewährleisten. Beim Fahren auf glatten Oberflächen (Asphalt, Beton usw.) kann es daher zu Vibrationen kommen.**

**Modelle der E-Bikes e-Country full / ONE-Country full sind für das Fahren auf befestigten Straßen, Radwegen, Schotter- und gut ausgebauten Wegen geeignet.**

**Bestimmt für folgende Verwendung: Das Elektrofahrrad ist für Freizeitzwecke zur Verbrauchernutzung bestimmt.**



**Elektrofahrräder dürfen nicht zum Durchqueren von Gewässern, zum Springen oder zum Aufprall aus großer Höhe verwendet werden. Sie sollten nicht für extremes Fahren in schwierigem Gelände (Downhill, Enduro, Hindernisfahren) genutzt werden! Wir empfehlen, das Elektrofahrrad von einem Fachbetrieb für Elektrofahrräder zusammenbauen und einstellen zu lassen.**

Das Elektrofahrrad kann wie ein normales Fahrrad ohne Unterstützung des Elektromotors genutzt werden. Während der Fahrt ohne Unterstützung (d.h. Unterstützung AUS) bietet jedes Elektrofahrrad einen gewissen Widerstand, der durch das Getriebe im Motor verursacht wird

### **Bevor Sie zum ersten Mal losfahren, überprüfen Sie bitte:**

- Richtige Fahrradgröße: Eine falsch gewählte Radgröße kann sich auf die Handhabung des Elektrofahrrads auswirken.
- Sattelposition einstellen: Die richtige Höhe und Position des Sattels beeinflussen den Fahrkomfort und die Handhabung des Fahrrads. Die Position des Sattels am Sattelrohr wird durch eine Skala auf den Sattelschienen bestimmt, die das maximale Herausziehen und Annähern an den Lenker markiert!

Hinweis: Auf dem Sattelrohr ist eine Kerbe markiert, die die maximale zulässige Höhe für das Herausziehen angibt. Stellen Sie niemals das Sattelrohr über diese Höhe ein! Dadurch verhindern Sie Schäden am Fahrradrahmen oder am Sattelrohr sowie mögliche Verletzungen.

- Richtige Vorbauhöhe und Lenkerhöhe.

### **Regelmäßige Überprüfung:**

Vor jeder Fahrt sollten Sie den Zustand Ihres Elektrofahrrads regelmäßig überprüfen. Auf diese Weise können viele technische Probleme rechtzeitig vermieden werden. Die Folgen einer unregelmäßigen Kontrolle können in vielen Fällen katastrophal sein. Die Lebensdauer des Rahmens oder der Komponenten wird durch Konstruktion und verwendete Materialien sowie durch Wartung und Nutzungsdauer beeinflusst. Regelmäßige Kontrollen durch qualifizierte Fachleute sollten zur Selbstverständlichkeit werden. Heben Sie das Elektrofahrrad 5-10 cm über den Boden an und lassen Sie es los. Dadurch können Sie sicherstellen, dass alles ausreichend angezogen ist. Führen Sie dann eine visuelle und haptische Überprüfung des gesamten Elektrofahrrads durch, insbesondere das ordnungsgemäße Anziehen aller Schrauben, Muttern, Tretlagers, Pedale usw.

**Räder und Reifen:** Prüfen Sie, ob die Reifen richtig aufgepumpt sind. Das Fahren mit zu niedrigem oder zu hohem Reifendruck kann zu einem schlechten Fahrverhalten führen. Es wird empfohlen, die vom Hersteller auf dem Reifen angegebenen Höchst- und Mindestdruckwerte einzuhalten. Prüfen Sie die Reifen auf Verschleiß und korrekte Form. Wenn sich an den Reifen Beulen oder Risse zeigen, müssen die Reifen vor der Benutzung ausgetauscht werden. Prüfen Sie dann durch Drehen der Räder, ob der Reifen richtig in der Felge sitzt und ob die Felgen richtig zentriert sind. Prüfen Sie, dass keine losen Speichen vorhanden sind und dass keine fehlen. Prüfen Sie, dass das Vorder- und Hinterrad ordnungsgemäß gesichert sind, siehe Bilder unten. Prüfen Sie, dass die Achse in der richtigen Richtung eingesetzt ist (bei Vorderrädern) und dass die Achse genau gemäß den unten stehenden Bildern eingesetzt ist.

### Verfahren zum Befestigen der Räder mit fester Achse (Maxle Lite).

Öffnen Sie den Maxle Hebel. Der Hebel muss immer in der Aussparung am Achsflansch verbleiben.



*Der Maxle-Hebel darf im geschlossenen Zustand weder die Gabel noch den Rahmen berühren. Der Kontakt könnte zu unzureichender Spannung des Hebels führen.*



Führen Sie den Maxle-Hebel durch die Öffnung im rechten Gabelbein und den Nabenkörper, so dass er in Kontakt mit dem Gewinde in der Aussparung auf der linken Seite kommt. Drehen Sie den Maxle-Hebel im Uhrzeigersinn, bis er stoppt, um ihn in der Aussparung zu befestigen.

Entfernen Sie den Maxle-Hebel aus der Aussparung am Achsflansch. Drehen Sie den Hebel in die gewünschte geschlossene Position.

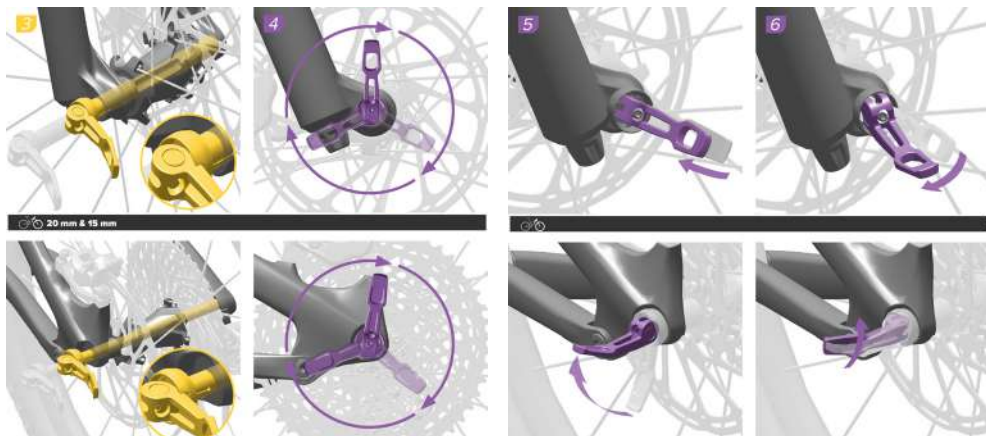

Schließen Sie den Hebel und überprüfen Sie, dass er weder die Gabel noch den Rahmen berührt. Das Spannen des Hebels ist ausreichend, wenn er einen Abdruck in Ihrer Hand hinterlässt.

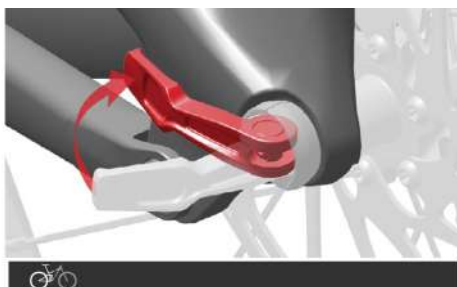

CZ

SK

EN

DE



Nach dem Schließen des Maxle-Schnellspanners sollten Sie versuchen, die Position des Hebels nicht zu ändern oder ihn zu drehen. Eine Änderung der Position oder Drehung des Maxle-Hebels kann dazu führen, dass die Achse sich lockert und die Sicherung der Achse beeinträchtigt wird, was zu schweren Verletzungen oder sogar zum Tod des Fahrers führen kann.

### Einstellung der Feder-Spannung

Um die Spannung des Hebels zu erhöhen, öffnen Sie den Hebel und platzieren ihn in der Aussparung. Drehen Sie den Spannhebel mit einem 2,5-mm-Inbusschlüssel eine Raste im Uhrzeigersinn. Schließen Sie den Hebel und überprüfen Sie die Spannung. Wiederholen Sie diesen Vorgang, bis Sie die gewünschte Spannung erreicht haben. Schließen Sie den Hebel dann in der gewünschten

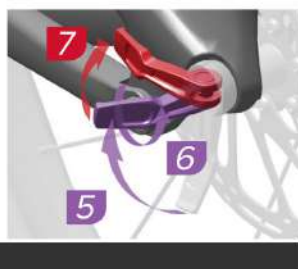

kleinere Bereich



Gabel mit 38 mm oberem Gabelschaft: Der geschlossene Maxle-Hebel darf sich nicht in einem größeren schattierten Bereich befinden. Der ordnungsgemäß angezogene Maxle-Hebel darf nach dem Schließen NUR in einem kleineren schattierten Bereich liegen.

größeres Bereich

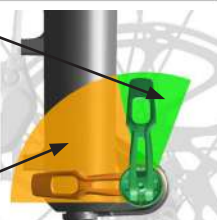

## Verfahren zum Befestigen der Räder mit fester Achse (Maxle Ultimate)

Öffnen Sie den Maxle-Spannhebel. Stellen Sie sicher, dass der Hebel am Anschlag anliegt.



*Der Maxle-Spannhebel darf die Gabel oder den Rahmen in der geschlossenen Stellung nicht berühren, da dies zu unzureichender Hebelspannung führen kann.*



Schieben Sie die Maxle-Steckachse durch das Ausfallende und die Nabe, bis sie das Gewinde des gegenüberliegenden Ausfallendes berührt.

Um die Maxle-Steckachse in das Ausfallende einzuschrauben, drehen Sie den Hebel im Uhrzeigersinn, bis ein kleiner Spalt zwischen dem Hebelkopf und dem Ausfallende zu sehen ist.

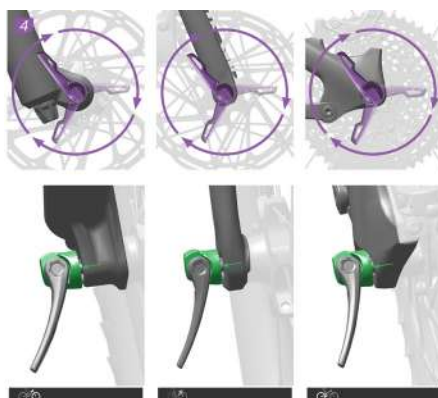
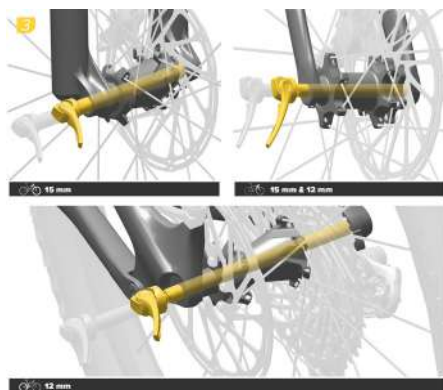

Schließen Sie den Hebel und bestätigen Sie, dass er die Gabel oder den Rahmen nicht berührt. Die Hebelspannung ist ausreichend, wenn der Hebel auf Ihrer Handfläche einen Abdruck hinterlässt.

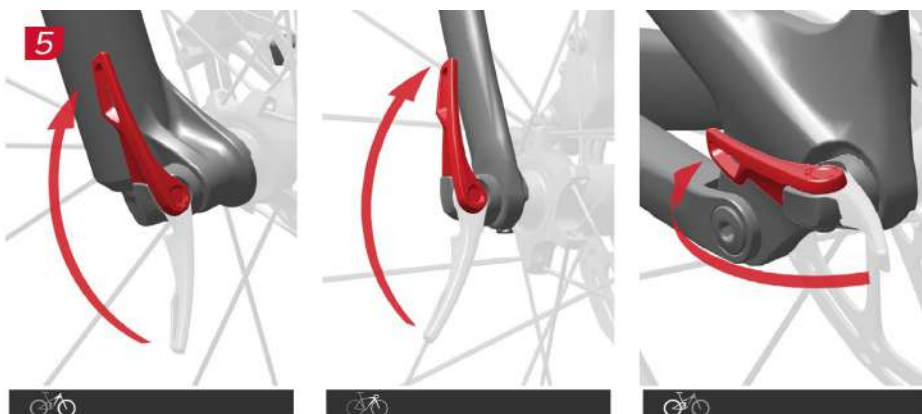

Um die Hebelspannung zu erhöhen, öffnen Sie den Hebel und drehen Sie ihn im Uhrzeigersinn. Schließen Sie den Hebel, um die Hebelspannung erneut zu prüfen. Wiederholen Sie den Vorgang, bis die Spannung ausreicht, und schließen Sie dann den Hebel. Wenn der Hebel geschlossen ist, stellen Sie sicher, dass sich zwischen Hebelkopf und Ausfallende kein Spalt befindet.

DE

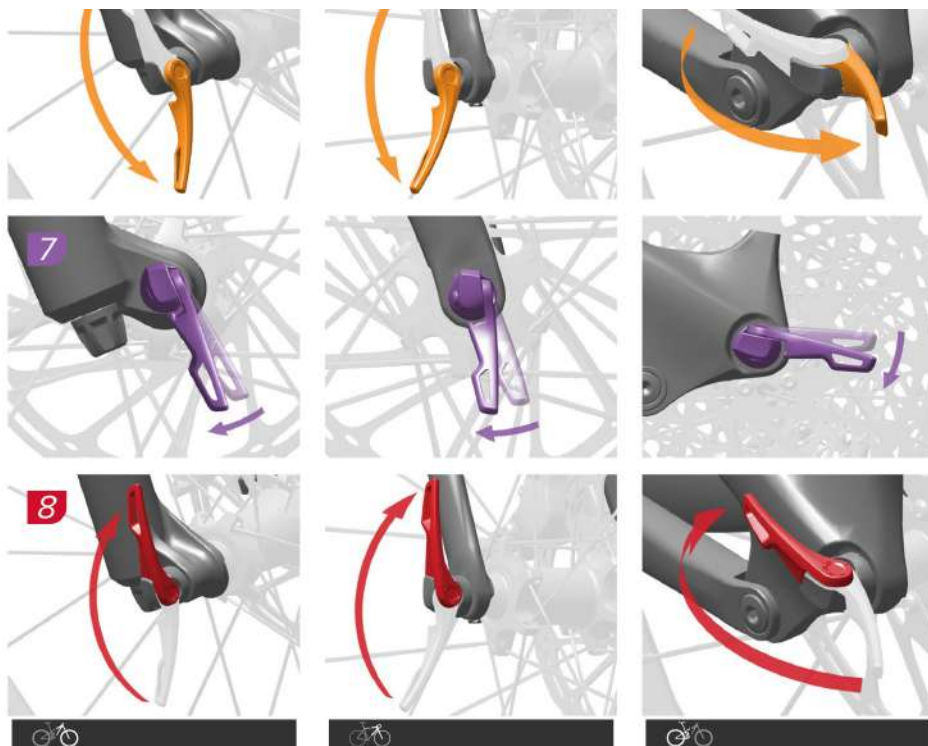

Entfernen Sie die Maxle-Steckachse und passen Sie die Spannhebelposition wie gewünscht an. Um die geschlossene Position des Maxle-Spannhebels zu ändern, öffnen Sie den Hebel und drücken Sie ihn nach unten. Drehen Sie dann das Hebelende in die gewünschte Position. Stellen Sie den Hebel ein, bis er geschlossen werden kann, ohne dass er die Gabel oder der Rahmen berührt.



*Gabel mit 38 mm oberem Gabelschaft: Der geschlossene Maxle-Hebel darf sich nicht in einem größeren schattierten Bereich befinden. Der ordnungsgemäß angezogene Maxle-Hebel darf nach dem Schließen NUR in einem kleineren schattierten Bereich liegen.*

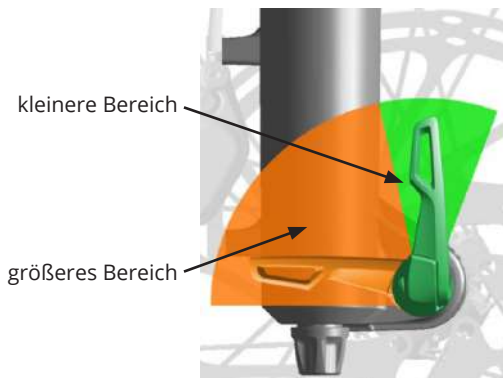
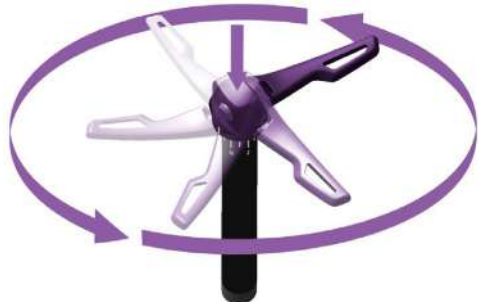

**CRUSSIS**



## Teleskop-Sattelstütze X-Fusion

### Einführung

Stehen Sie fest auf den Pedalen, entlasten Sie Ihr Gewicht und drücken Sie den Hebel in Richtung Lenker, während Sie langsam auf den Sattel steigen, bis Sie die gewünschte Höhe erreicht haben. Lassen Sie dann den Hebel los.

### Herausziehung

Stehen Sie fest auf den Pedalen, entlasten Sie Ihr Gewicht und drücken Sie den Hebel in Richtung Lenker, während Sie sich langsam aufrichten, bis Sie die gewünschte Höhe erreicht haben. Lassen Sie dann den Hebel los. Verwenden Sie den Hebel niemals unter voller Belastung des Sattels.

Bedienhebel des Sattelstütze



CZ

SK

EN

DE

## Schaltwerk GX Eagle Transmission nur Modell 10.10.-PRO



Für die vollständige Anleitung besuchen Sie diesen Link

← Drücke zum Hochschalten

← Drücke zum Herunterschalten



Benutzerhandbuch  
Schaltwerk  
GX Eagle Transmission

## Links zur SRAM AXS Mobile App



Android



iOS

## Austausch der Batterie in der Fernbedienung

1) Drehen Sie die Batterieabdeckung mit einem Finger oder einer Münze gegen den Uhrzeigersinn, um die Batterieabdeckung zu öffnen.

1



2) Entfernen Sie die Abdeckung. Entfernen Sie die Batterie.

2





Um Feuchtigkeitsschäden zu vermeiden, entfernen Sie nicht die O-Ring-Dichtung der Batterieabdeckung.

3) Setzen Sie eine neue CR-2032-Batterie mit dem Pluszeichen (+) zur Abdeckung ein.

4) Bringen Sie die Batterieabdeckung wieder an.

5) Drehen Sie die Abdeckung mit einem Finger oder einer Münze im Uhrzeigersinn, um sie zu verriegeln.

3



4



5



CZ

SK

EN

DE



Entfernen Sie die SRAM-Akkus und bringen Sie die Kontakttrenner und die Akku-Abdeckungen an, wenn Sie das Fahrrad transportieren oder längere Zeit nicht verwenden. Wenn Sie die SRAM-Akkus nicht entfernen, können sie sich entladen. Wenn die Akkukontakte und die Kontakte der AXS-Komponenten nicht abgedeckt werden, können die Kontakte beschädigt werden.

## Entfernen der Batterie

1) Öffnen Sie den Batterieriegel.



2) Entfernen Sie die Batterie.



## Einsetzen des Akkudeckel

3) Setzen Sie die Akkuriedeckel anstelle der Akku ein.

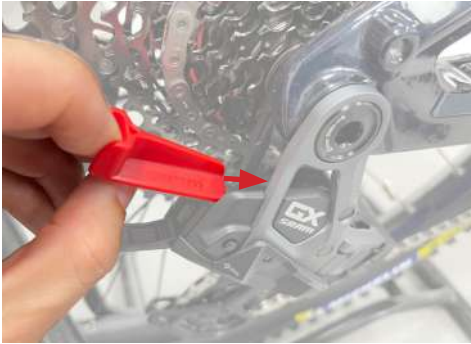

4) Schließen Sie den Riegel



### Akkuriedeckel



### Akku-Abdeckung



## LADESTATION FÜR EINEN AKKU SRAM AXS

### BRANDGEFAHR

Verwenden Sie zum Laden des Akkus nur das von SRAM gelieferte Ladegerätekabel und Ladegerät-Netzteil. Die Verwendung von anderen Ladegerätekabeln und Netzteilen kann dazu führen, dass der Akku überhitzt, Feuer fängt oder explodiert.



1. Akku-Abdeckung SRAM

2. SRAM-Akku-Ladegerät

3. Akku-Abdeckung

4. LED-Ladezustandsanzeige

5. Micro-USB-Kabel

1) Schließen Sie den kleinen Stecker des USB-Kabels an den Micro USB-Anschluss der SRAM-Ladestation an.



2) Schließen Sie das USB-Kabel an einen USB-Ladeanschluss an.



*um eine bestmögliche Ladeleistung zu erzielen, verwenden Sie einen Ladeanschluss mit USB 3.0 oder höher. Wenn Sie das Kabel an einen Ladeanschluss mit einer USB-Version vor USB 3.0 anschließen, dauert der Ladevorgang möglicherweise länger. Ein USB-AC-Adapter gehört nicht zum Lieferumfang des Akkus und des Ladegeräts. Wenn Sie einen USB-AC-Adapter verwenden, stellen Sie sicher, dass er mindestens 1 A bei 5 V liefert.*



*Entsorgen Sie die Akku-Abdeckung nicht. Bringen Sie die Akku-Abdeckung an, um die Akkukontakte zu schützen, wenn sich der Akku nicht im Ladegerät oder in der Komponente befindet.*

Es dauert etwa eine Stunde, bis der Akku vollständig geladen ist, wenn der empfohlene USB-AC-Adapter verwendet wird. Die Ladezeiten können je nach verwendeter USB-Stromquelle variieren.

3) Setzen Sie den Akku in die Ladestation ein. Stellen Sie sicher, dass der Vorsprung am Akku zuerst fasst. Es kann nach dem Einsetzen des Akkus bis zu 5 Sekunden dauern, bis die LED der Ladestation aufleuchtet.



4-5) Akumulátor uvolníte stisknutím tlačítka na nabíjecí základně.



*6) Denken Sie daran, die Akkuabdeckung auf dem Akku zu platzieren, wenn der Akku nicht verwendet wird. Wenn die Akkukontakte nicht abgedeckt werden, kann der Akku beschädigt werden.*



7) Stellen Sie den Wählschalter an der Akkuabdeckung so ein, dass er den Akkuladezustand anzeigt.



## LED-STATUSANZEIGE

Eine permanent leuchtende blaue LED zeigt an, dass das Ladegerät ausreichend mit Strom versorgt wird.

Eine blinkende blaue LED zeigt an, dass das Ladegerät nicht optimal mit Strom versorgt wird. Der Akku wird dennoch geladen, aber der Ladevorgang dauert länger.

Die gelbe LED zeigt an, dass der Akku geladen wird.



Die grüne LED zeigt an, dass der Ladevorgang abgeschlossen ist.



## STÖRUNGSHILFE

Eine rote LED zeigt an, dass ein Fehler aufgetreten ist. Entnehmen Sie den Akku aus der Ladestation und setzen Sie sie wieder ein, und ziehen Sie den Ladestecker ab und schließen Sie ihn wieder an. Wenn die LED immer noch rot leuchtet, ist möglicherweise der Akku oder das Ladegerät defekt. Wenden Sie sich an Ihren Händler.

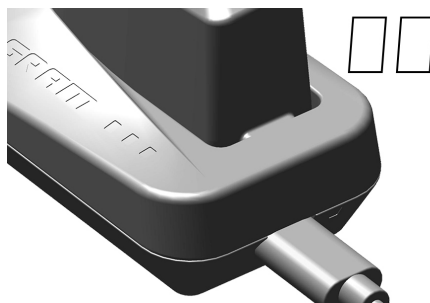
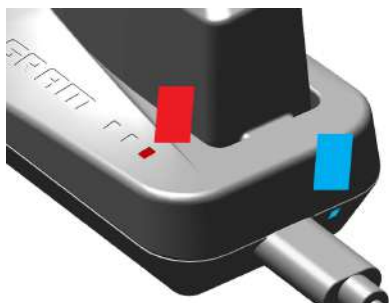

Wenn nach 5 Sekunden keine LEDs aufleuchten, vergewissern Sie sich, dass der Stecker vollständig in den Ladeanschluss eingesteckt ist, und dass es sich um einen Standard-USB-Ladeanschluss (1 A und 5 V) handelt. Wenn die LEDs immer noch nicht aufleuchten, wenden Sie sich an Ihren Händler.

## TECHNISCHE PARAMETER

### MODELL WIEDERAUFLADBARE LITHIUM-ION-POLYMER-BATTERIE: 25403

Artikeltyp: 300 mAh / 3.7 V

Zellenkonfiguration: 2S1P

Spannung am Ende des Entladezyklus: 6.0 V DC

Nennspannung: 7.4 V DC

Nennkapazität\*: 300 mAh

Minimale Kapazität\*: 290 mAh

\*bei einer Entladerate von 0,2 C, Spannung 3,0 V, Trennung nach Standardladung

Durchschnittliche Arbeitsenspannung: 7.4 V bei 0.2 C

Konstante Spannung: 8.4 V

Gewicht des Akkus: 23 g

Maximale Länge der Zelle: 30.0 mm

Maximale Breite der Zelle: 19.0 mm

Maximale Dicke der Zelle: 6.0 mm

Betriebstemperaturbereich (Standardladung): 0 °C bis 45 °C

Betriebstemperaturbereich (Entladung): -20 °C bis 60 °C

### MODELL LADGERÄT FÜR EINEN AKKU 25403

Das Ladegerät ist so konzipiert, dass es die Sicherheitsstandards für elektromagnetische Interferenzen erfüllt, wenn es als Gerät im Bereich der Informationstechnologie verwendet wird.

Nenn-Eingangsspannung: 5 V DC

Maximale Nenn-Ausgangsspannung: 8.4 V DC

Ladetemperaturbereich: 0 °C bis 60 °C

Lagerungstemperaturbereich: -40 °C bis 70 °C

Relative Luftfeuchtigkeit während des Betriebs und außerhalb des Betriebs: 10% bis 80%

### WARTUNG

Für beste Ergebnisse sollten Sie den Akku sauber und trocken aufbewahren.

Die Anschlüsse des Akkus können vorsichtig mit einem trockenen Tuch gereinigt werden.

Lagern Sie den Akku bei Raumtemperatur, fern von übermäßiger Hitze oder Kälte.

Wenn Sie den Akku nicht verwenden, setzen Sie die Abdeckung auf.

Installieren Sie die Akku-Blöcke und deren Abdeckungen vor der Benutzung, um eine Entladung der Akkus zu verhindern.

*Verwenden Sie den Akku oder das Ladegerät nicht, wenn es beschädigt ist oder gefallen ist oder wenn es verändert wurde. Werfen Sie die Batterie niemals ins Feuer.*

### RECYCLING

Ersetzen Sie die SRAM-Batterie immer nur durch eine originale SRAM-Batterie.

Ersetzen Sie die AXS-Fernbedienungsbatterie immer nur durch eine Knopfzelle CR2032.

**Bremsen:** Überprüfen Sie die Funktionalität der Bremsen. Drücken Sie beide Bremshebel und schieben Sie das Rad nach vorne. Sind die Bremsbeläge vollständig im Kontakt mit der Bremsscheibe, ohne dass die Hebel das Lenkrad berühren? Wenn nicht, müssen die Bremsen eingestellt (entlüftet) werden. Überprüfen Sie, ob die Bremsbeläge abgenutzt sind. Bremsbeläge und Bremsscheiben verschleifen durch den Gebrauch, daher ist es wichtig, die Bremsen regelmäßig zu warten und abgenutzte Teile rechtzeitig auszutauschen.

**Schaltung und Kette:** Die Kette erfordert regelmäßige Wartung, um ihre Lebensdauer zu verlängern. Vor dem Schmieren ist es ratsam, die Kette und die Ritzel zu reinigen. Verwenden Sie dafür geeignete Kettenpflegeprodukte. Die Kette dehnt sich mit der Zeit aus. Die Lebensdauer der Kette ist sehr individuell und hängt von der Qualität der Kette, der gefahrenen Kilometer, dem Fahrstil und dem Gelände ab, auf dem Sie fahren. Ein regelmäßiger Austausch ist erforderlich. Den Zustand der Kette können Sie mit einem speziellen Kettenmessgerät überprüfen. Eine ausgeleierte oder beschädigte Kette kann die Kettenblätter und Ritzel beschädigen. Beim Schalten kommt es zu Abnutzung und Dehnung des Schaltzugs. Die Schaltung muss regelmäßig eingestellt werden, damit sie ordnungsgemäß schaltet. Feine Korrekturen können durch Lösen oder Anziehen der Bowdenzugmutter am Schalthebel vorgenommen werden. Bei Modell e-Full 10.10-PRO erfolgt dies über die mobile App.



*Wenn Sie bei Modell e-Full 10.10-PRO die Kette trennen, müssen Sie das PowerLock durch ein neues ersetzen.*

**Gabeln:** Bei den CRUSSIS-Fahrrädern können Sie auf verschiedene Arten und Typen von Gabeln treffen.



*Sie sollten niemals die Gabel während des Offroad-Fahrens oder beim Springen verriegeln. Dadurch kann die Gabel bei großer Belastung beschädigt werden. Dies kann auch zu Unfällen und Verletzungen führen.*



*Beachten Sie bitte auch, dass die Gabel nicht für den Einsatz in extrem anspruchsvollem Gelände, für Sprünge, Downhill, Freeride oder Dirt Jumps vorgesehen ist. Die Nichtbeachtung dieser Informationen kann zu Beschädigungen der Gabel, Unfällen oder sogar zum Tod führen. Die Nichtbeachtung dieser Informationen führt zum Erlöschen der Garantie.*

## Die ROCKSHOX-Federgabel

### ROCKSHOX FS Judy Silver TK SoloAir 29"

(e-Full 9.10, ONE-Full 9.10)

Federweg: 130 mm

Gabelschenkelbreite: 30 mm

Gabelschaft: 1,5" konisch

Federung: Luftfederung SoloAir

Verriegelung: von der Gabel (Kronen)

Achse: fest 15x110 mm (Maxle Lite)

### ROCKSHOX FS Psylo Silver RC SoloAir 29"

(e-Full 10.10, ONE-Full 10.10)

Federweg: 150 mm

Gabelschenkelbreite: 35 mm

Gabelschaft: 1,5" konisch

Federung: Luftfederung SoloAir

Verriegelung: von der Gabel (Kronen)

Achse: fest 15x110 mm (Maxle Lite)

### ROCKSHOX FS Recon Silver RC SoloAir 27,5"

(e-Country full 10.10, ONE-Country full 10.10)

Federweg: 100 mm

Gabelschenkelbreite: 32 mm

Gabelschaft: 1,5" konisch

Federung: Luftfederung SoloAir

Verriegelung: von der Gabel (Kronen)

Achse: fest 15x110 mm (Maxle Lite)

### ROCKSHOX FS ZEB Ultimate DebonAir+ 29"

(e-Full 10.10-PRO)

Federweg: 160 mm

Gabelschenkelbreite: 38 mm

Gabelschaft: 1,5" konisch

Federung: Luftfederung DerbonAir+

Verriegelung: von der Gabel (Kronen)

Achse: fest 15x110 mm (Maxle Ultimate)

Verriegelung: von der Gabel (Kronen)



## WICHTIGE SICHERHEITSHINWEISE

1. Es ist äußerst wichtig, dass die ROCKSHOX-Federgabel von einem qualifizierten Fahrradmechaniker ordnungsgemäß installiert wird. Falsch installierte Gabeln sind äußerst gefährlich und können zu schweren oder sogar tödlichen Verletzungen führen.

2. Die Gabel an Ihrem Fahrrad ist für die Verwendung durch einen Fahrer auf Mountainbike-Strecken und ähnlichen Geländebedingungen ausgelegt. Es ist nicht ratsam, mit verriegelter Gabel im Gelände zu fahren.

3. Stellen Sie vor der Fahrt sicher, dass die Bremsen ordnungsgemäß installiert und eingestellt sind. Benutzen Sie die Bremsen vorsichtig und machen Sie sich mit ihren Eigenschaften und der Bremsleistung unter normalen Bedingungen vertraut. Hartes Bremsen oder unsachgemäßer Gebrauch der Vorderbremse kann zu einem Sturz führen. Wenn die Bremsen nicht richtig eingestellt oder unsachgemäß installiert sind, kann der Fahrer schwerwiegend oder tödlich verletzt werden.

4. Unter bestimmten Umständen kann es zu einem Defekt der Gabel kommen, z. B. bei Ölverlust, Biegung oder Bruch von Komponenten oder Teilen der Gabel. Ein Gabeldefekt ist möglicherweise nicht sichtbar. Fahren Sie nicht mit dem Fahrrad, wenn Sie verbogene oder gebrochene Teile der Gabel, Ölverlust, Geräusche durch übermäßige Federung oder andere Anzeichen eines möglichen Gabeldefekts wie den Verlust der Stoßdämpfungseigenschaften bemerken. Bringen Sie Ihr Fahrrad zur Überprüfung und Reparatur zu einem autorisierten Händler. Bei einem Gabeldefekt kann das Fahrrad beschädigt oder die Person verletzt werden. Federnde Gabeln und Hinterradaufhängungen enthalten hochdruckhaltige Flüssigkeiten und Gase. Die Warnhinweise in dieser Anleitung müssen beachtet werden, um Verletzungen oder Tod zu vermeiden. Versuchen Sie niemals, die Patrone oder den Dämpfer zu öffnen, da sie wie bereits erwähnt, unter hohem Druck stehen. Wenn Sie versuchen, die Patrone oder den Dämpfer zu öffnen, riskieren Sie schwere Verletzungen.

5. Verwenden Sie immer Originalteile von RockShox. Die Verwendung von nicht originalen Ersatzteilen führt zum Verlust der Garantie und kann zu einem strukturellen Defekt der Gabel führen. Ein struktureller Defekt kann den Verlust der Kontrolle über das Fahrrad und möglicherweise schwere oder tödliche Verletzungen verursachen.

6. Wenn Sie einen Fahrradträger für Ihr Auto verwenden, beachten Sie bitte die Gebrauchsanweisung des Trägers bei allen Handhabungen. Wenn Sie das Fahrrad auf dem Träger oder hinter dem Auto bei schlechtem Wetter transportieren, müssen Sie das Fahrrad mit einer geeigneten Abdeckung vor Wasser schützen, da beim Fahren im Regen der Wasserdruck auf das Fahrrad wie bei einem Hochdruckreiniger wirkt, was zu ernsthaften Beschädigungen des Fahrrads führen kann.

7. Die Gabel ist so konstruiert, dass sie mit einer Schnellspanner oder einer Steckachse das Vorderrad hält. Stellen Sie sicher, dass Sie die Art der Achse an Ihrem Fahrrad verstehen und wie sie ordnungsgemäß gehandhabt wird. Verwenden Sie keine Schraube an der Achse. Ein unsachgemäß montiertes Fahrrad kann zu Bewegungen oder Lockerungen am Fahrrad führen, was zu dessen Beschädigung und schweren Verletzungen oder Tod des Fahrers führen kann.

8. Befolgen Sie alle Anweisungen in der Bedienungsanleitung für die Pflege und Wartung dieses Produkts.



## KONTROLLE UND WARTUNG

### Vor jeder Fahrt

Wenn Sie Risse, Dellen, Kratzer, Verformungen, Öllecks oder andere Schäden an der Gabel oder anderen Komponenten feststellen, wenden Sie sich an einen Fachmechaniker, um die Gabel oder das Fahrrad überprüfen zu lassen.

Überprüfen Sie den Luftdruck. Belasten Sie die Gabel mit Ihrem gesamten Gewicht. Wenn sie sich weich anfühlt, pumpen Sie die Gabel auf die gewünschte Härte auf. (Weitere Informationen finden Sie im Abschnitt "Luftdruckeinstellung"). Überprüfen Sie die Räder, Kabel und Bowdenzüge auf festen Sitz - sie dürfen die Lenkbewegung nicht einschränken.

### Alle 25 Stunden

Fahrtzeit Überprüfung des Ölstandes.

Überprüfung des korrekten Drehmoments der Gabelhalterungen und anderer Komponenten. Reinigung und Schmierung des Außenkabels und der Bowdenzüge.

### Alle 50 Stunden

Fahrtzeit Entfernen der Dämpfer, Reinigung/Überprüfung der Buchsen und Austausch des Öls (falls erforderlich). Reinigung und Schmierung des Luftdämpfer-Montagesatzes.

### Alle 100 Stunden

Fahrtzeit Vollständige Reinigung der Gabel von innen und außen, Reinigung und Schmierung der Staubdichtungen und Reinigungsringe, Austausch des Öls im Dämpfungssystem, Überprüfung des Anziehdrehmoments und Anpassung an die Fahrereinstellungen. Überprüfen Sie vor der Demontage das Spiel der Gabel, indem Sie das Vorderrad blockieren und den Vorbau leicht nach vorne und hinten drücken. Wenn Spiel in der Gabel vorhanden ist, wenden Sie sich an einen Fachmechaniker.

### Einstellung des Luftdrucks

1. Entfernen Sie die Ventilkappe. Schrauben Sie das Pumpenventil auf das Gabelventil.
2. Pumpen Sie die Gabel auf den gewünschten Druck auf. Überschreiten Sie niemals den maximal zulässigen Druck des Herstellers. Den empfohlenen Druck und den maximalen Druck finden Sie in der nachstehenden **Tabelle oder am Gabelholm**.





Für das Aufpumpen von RockShox-Gabeln verwenden Sie bitte nur dafür vorgesehene Gabel- und Dämpferpumpen. Die Verwendung eines ungeeigneten Ventiladapters kann zu Beschädigungen der Gabel führen! Beim Aufpumpen muss die Gabel entsperrt sein, da sonst Schäden auftreten können! Bitte beachten Sie, dass alle RockShox-Gabeln einer normalen Abnutzung unterliegen und ihre Lebensdauer und ordnungsgemäße Funktion stark von der gefahrenen Kilometerzahl, dem Fahrstil, dem Gelände und der Umgebung abhängen. Bei Gabeln mit Kunststoffgehäusen empfehlen wir die Verwendung von Ölen mit Teflonzusätzen, da ansonsten eine Beschädigung des Gehäuses droht.

CZ

SK

EN

DE

**Rahmen:** Verwenden Sie keinen verbogenen oder gebrochenen Rahmen. Versuchen Sie niemals, den Rahmen eigenständig zu begradigen oder zu reparieren. Konsultieren Sie Beschädigungen am Rahmen mit Ihrem CRUSSIS E-Bike-Händler. Die meisten CRUSSIS E-Bikes sind mit einer Halterung für einen Korb am Rahmen ausgestattet. Wir empfehlen die Verwendung von stabilen Körben (zum seitlichen Herausnehmen der Flasche), um ein Ausbrechen der Schrauben zu vermeiden.

**Tragfähigkeit des Fahrrads:** Die Tragfähigkeit des Fahrrads, wie in den Spezifikationen der einzelnen Modelle angegeben, ergibt sich aus dem Gewicht des Fahrers, dem Gewicht des Fahrrads selbst und dem Gewicht aller aktuellen Zubehörteile (Gepäckträger, Schutzbleche usw.) und der Ladung.

DE



Halten Sie immer alle Komponenten sauber. Wenn Sie das E-Bike mit Wasser reinigen (verwenden Sie keine Hochdruckreiniger zum Reinigen des Fahrrads oder seiner Einzelteile) - entfernen Sie immer vor dem Waschen den Akku vom Fahrrad. Trocknen Sie das E-Bike gründlich, bevor Sie den Akku wieder einsetzen. Nach jeder Fahrt empfehlen wir, das Fahrrad zu trocknen, insbesondere alle elektrischen Komponenten. Im Winter sollten Sie der Wartung des E-Bikes besondere Aufmerksamkeit schenken und die Komponenten nach Fahrten von Salz und Feuchtigkeit reinigen. Führen Sie die Wartung in regelmäßigen Abständen durch. Die empfohlene Reifendruckinformation finden Sie direkt an der Seitenwand des Reifens!

## Hinterer Stoßdämpfer Die Einstellung der Zugstufe

**ROCKSHOX Deluxe Select R 210x55**  
(e-Full 9.10, ONE-Full 9.10)



**ROCKSHOX Deluxe Select+ RT 185x55**  
(e-Full 10.10, ONE-Full 10.10)



**ROCKSHOX Deluxe Select R 145x35**  
(e-Country full 10.10, ONE-Country full 10.10)



**ROCKSHOX Super Deluxe Select 185x55**  
(e-Full 10.10-PRO)



Der Dämpfungsmechanismus der Zugstufe regelt die Geschwindigkeit, mit der die Federung nach der Kompression in ihre Ausgangsposition zurückkehrt. Die Geschwindigkeit der Zugstufendämpfung beeinflusst die Kontaktdauer des Rades mit der Oberfläche, was sich auf die Fahrbarkeit und die Haftung des Rades auswirkt. Der Dämpfer sollte über eine ausreichend schnelle Zugstufendämpfung verfügen, um eine optimale Haftung zu gewährleisten, ohne dass das Rad bei Unebenheiten "springt". Eine zu starke Dämpfung verhindert eine ausreichend schnelle Rückkehr des Dämpfers vor der nächsten Unebenheit. Um eine stärkere Zugstufendämpfung zu erreichen, drehen Sie den Regler im Uhrzeigersinn. Um eine geringere Zugstufendämpfung zu erreichen, drehen Sie den Regler gegen den Uhrzeigersinn.

## Einstellung des Schwellenwerts (T) (nur für e-Full 10.10 und ONE-Full 10.10)

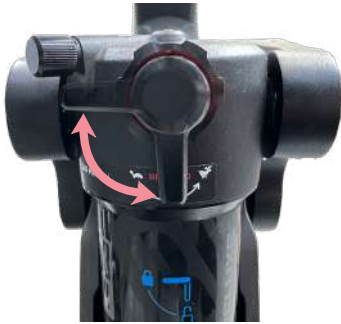

Die Einstellung des Schwellenwerts verhindert beim Treten, dass der Dämpfer vor mittleren oder mäßigen vertikalen Kräften zusammengedrückt wird.

Durch das Sperren wird die Tretleistung maximiert, was insbesondere auf glattem Straßenbelag oder in leicht hügeligem oder wenig welligem Gelände optimal ist.

Um die Einstellung des Schwellenwerts zu aktivieren, drehen Sie den Hebel in die Position des Schwellenwerts, die am Dämpfer gekennzeichnet ist.

Die **Sperrfunktion** verhindert, dass der Dämpfer vor intensiven Schlägen oder großen vertikalen Kräften zusammengedrückt wird. Der Dämpfer wird komprimiert, sobald die Kraft den Widerstand des Dämpfer-Aktivierungssystems überwindet. Durch das Sperren wird die Tretleistung maximiert, was insbesondere in leicht hügeligem oder wenig welligem Gelände optimal ist. Um den Federungsdämpfer zu sperren oder zu entsperren, drehen Sie den Hebel.

## Einstellung des hinteren Stoßdämpfers

Die Einstellung der richtigen Dämpferhärte für den Fahrer wird anhand der Ausgangskompression bestimmt. Die Ausgangskompression ist der prozentuale Wert, um den die Federung zusammengedrückt wird, wenn der Fahrer mit voller Ausrüstung auf das Fahrrad steigt. Durch die Einstellung der richtigen Ausgangskompression behalten die Räder ausreichende Haftung, ohne dass der Dämpfer zu viel Federweg für die Stoßdämpfung verbraucht. Bei einer höheren Ausgangskompression erhöht sich die Empfindlichkeit für kleine Unebenheiten, bei einer geringeren Ausgangskompression nimmt diese Empfindlichkeit ab. Stellen Sie die Ausgangskompression ein, bevor Sie andere Parameter anpassen.

## Nachgiebigkeit einstellen – Luftdämpfer

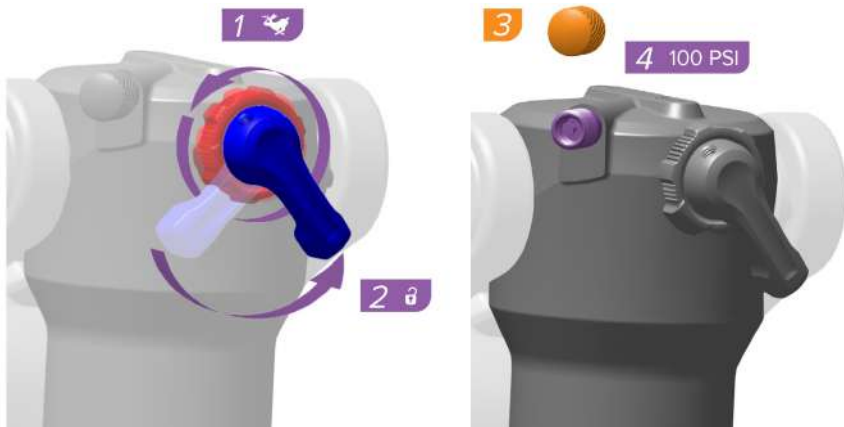



Bitte beachten Sie, dass das Überfüllen des Dämpfers mit Druck (psi/bar) dem Gesamtgewicht des Fahrers einschließlich der Ausrüstung entsprechen sollte.

**Beispiel: 160 lbs/73 kg = 160 psi/11 bar**

Entfernen Sie das Ventiladapter.

Bitte drücken Sie den Dämpfer wieder zusammen, um den Luftdruck auszugleichen.



Ziehen Sie Ihre übliche Fahrausrüstung an, lassen Sie das Fahrrad von einem Helfer festhalten, steigen Sie auf und drücken Sie den Dämpfer zwei- oder dreimal leicht zusammen, um ihn "einzufedern".

Während Sie auf dem Fahrrad sitzen, bewegt Ihr Helfer den O-Ring der Ausgangskompression gegen die Abstreifdichtung.



Steigen Sie vorsichtig vom Fahrrad ab, ohne den Dämpfer weiter zu drücken.



Notieren Sie den Prozentsatz, bei dem der O-Ring angehalten hat. Der richtige Prozentsatz für den DebonAir-Dämpfer beträgt 30 %. Das vorgesehene Stelaufmaß kann je nach Bedarf mit einer Abweichung von  $\pm 5$  % eingestellt werden. Passen Sie den Druck an und überprüfen Sie das Stelaufmaß nochmal, indem Sie auf das Fahrrad steigen.

### Dieses Handbuch ist universell für das Antriebssystem der Panasonic GX-Serie

GX Ultimate Motoren sind mit allen Panasonic Modellen der 9.10, 10.10, 10.10-PRO Serie ausgestattet

System: Panasonic GX Ultimate  
 Maximales Drehmoment: 95 Nm  
 Leistung: 250 W  
 Gewicht: 2,95 kg  
 Dichtigkeit: IPX5  
 Pedalsensor: Torsion und Trittfrequenz



## ELEKTROFAHRRADSYSTEM

Der Motor wird über einen in der Mittelachse integrierten Torsionssensor (Druck, Kraft) aktiviert. Der Torsionssensor wertet die Trittfrequenz und die Kraft aus, die er an die Steuereinheit weitergibt, die die Motorleistung entsprechend der getretenen Kraft dosiert. Der E-Bike-Motor schaltet sich nach etwa einer Umdrehung der Tretkurbel ein. Er schaltet sich nach 1-2 Sekunden wieder aus, wenn Sie aufhören zu treten. Der Motor schaltet sich aus, wenn die Geschwindigkeit 25 km/h erreicht, und schaltet sich wieder ein, wenn die Geschwindigkeit unter diese Grenze fällt. Damit erfüllt es er alle europäischen Normen und ist dennoch ein Fahrrad. Das E-Bike ist mit einem LCD-Display ausgestattet, das den Elektroantrieb steuert. Auf dem Display (Controller) können verschiedene Unterstützungsmodi (OFF - HIGH) ausgewählt werden. Der höchste Unterstützungsmodus ist HIGH, der OFF-Unterstützungsmodus ist ohne die Hilfe des Elektromotors. Das LCD-Display verfügt auch über eine „Gehilfe“  Funktion. In diesem Modus fährt das Fahrrad bis zu einer Geschwindigkeit von ca. 6 km/h ohne Tretunterstützung. Die Fußgängerunterstützung hilft beim Schieben oder Anfahren. Diese Funktion ist nicht für Dauerhafte Fahrten gedacht geeignet.

### Optionale Fahrprogramme:

[HIGH] \*1 Auf geraden Straßen und an Steigungen wird eine starke Motorunterstützung geboten.

[AUTO] \*1 Die Motorunterstützung ändert sich automatisch je nach Anforderung.

[STD] \*1 Die mittlere Motorunterstützung wird am besten auf geraden Straßen und an Steigungen verwendet.

[ECO] \*1 Auf geraden Straßen und an Steigungen wird eine geringe Motorunterstützung bereitgestellt.

[OFF] \*1 Keine Motorunterstützung.

\*1 Die Motorunterstützung kann je nach Wetterbedingungen, Straßenverhältnissen, Fahrrad oder Fahrstil variieren.



*Die Modi der Motorunterstützung sind abgestuft, d.h. ECO (geringste Unterstützung) - HIGH (höchste Unterstützung) unterstützt bis zu einer Geschwindigkeit von 25 km/h. Der Torsionssensor übermittelt Informationen über die Tretkraft, je mehr Sie in die Pedale treten, desto mehr unterstützt der Elektromotor. Schiebehilfe: Das Fahrrad fährt bis zu einer Geschwindigkeit von ca. 6 km/h selbstständig und hilft beim Anfahren oder Schieben. Diese Funktion ist nicht für das permanente Fahren geeignet! Die Geschwindigkeit und Leistung der Schiebehilfe ist abhängig von der Übersetzung (größeres Ritzel weniger Geschwindigkeit, aber mehr Leistung, kann am Berg verwendet werden kleineres Ritzel mehr Geschwindigkeit, aber weniger Leistung, kann in der Ebene verwendet werden). Damit die Schiebehilfe richtig funktioniert, empfehlen wir kleinere Ritzel zu verwenden.*

### AKKU-INFORMATIONEN

Derzeit werden am häufigsten Lithium-Ionen-Batterien (Li-Ion) verwendet, deren Vorteil vor allem in ihrem geringen Gewicht und ihrer langen Lebensdauer liegt. Lithium-Ionen-Batterien haben eine sehr niedrige Selbstentladungsrate. Von der ersten Ladung an muss der Akku in seinem Arbeitszyklus (Entladung/Ladung) gehalten werden, auch wenn er nicht benutzt wird, entlädt er sich von selbst. Es wird empfohlen, den Akku regelmäßig aufzuladen, auch wenn er nicht benutzt wird, etwa einmal im Monat, und ihn mit einer Kapazität von 60-80 % zu lagern. Andernfalls kann der Akku beschädigt werden, was zu einer geringeren Reichweite oder im schlimmsten Fall zur völligen Funktionsunfähigkeit führen kann. Durch regelmäßiges Aufladen bei der Lagerung verlängern Sie die Lebensdauer des Akkus. Wir empfehlen Ihnen, den Akku vor dem ersten Gebrauch vollständig aufzuladen. Da Li-Ion Akkus keinen Memory-Effekt haben, können sie jederzeit wieder aufgeladen werden. Die maximale Kapazität wird nach ca. 5 - 10 Aufladungen erreicht. Halten Sie den Akku immer geladen und laden Sie ihn nach einer Fahrt auf, nicht vor der nächsten Fahrt. Li-Ion-Akkus sind zu 100% recycelbar. Sie können den Akku bei jeder Sammelstelle oder direkt beim Händler abgeben. Der Akku wird mit dem mitgelieferten 230/240-V-Ladegerät aufgeladen, die Ladezeit beträgt ca. 5 - 9 Stunden (je nach Akkukapazität und Entladezustand). Der Akku kann während des Ladevorgangs im Fahrrad verbleiben, oder er kann rausgenommen werden. Um den Akku zu entfernen, entriegeln Sie die Akkuhalterung und entfernen Sie dann den Akku.

## Rahmenbatterie mit Abdeckung - voll integriert 720 Wh / 900Wh

### Entfernen des Batterieabdeckung

Bevor Sie die Batterie entfernen, müssen Sie die Batterieabdeckung **(1)** entfernen. Dies erfolgt, indem Sie die Taste **(2)** auf der Batterieabdeckung (1) in Richtung des Rads drücken und gedrückt halten und dann die gesamte Verriegelung **(3)** in Richtung zum Motor schieben, wie auf dem Bild unten dargestellt. Klappen Sie die Abdeckung **(1)** aus, wie auf dem Bild unten gezeigt, und nehmen Sie sie in Richtung der Gabel ab, wodurch die Verriegelung **(4)** gelöst wird

CZ

SK

EN

DE

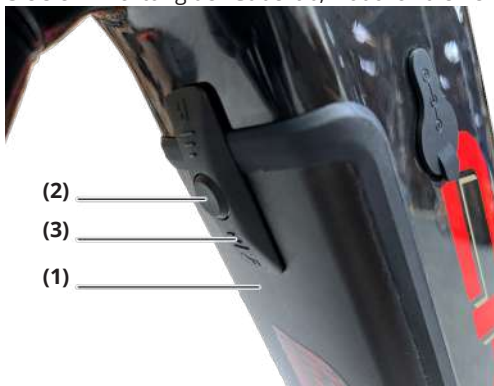

Beim Anbringen der Abdeckung gehen Sie umgekehrt vor. Setzen Sie zuerst den Abdeckungssperriegel **(4)** ein, dann schließen Sie die Abdeckung und drücken Sie die Sicherungstaste **(2)** in Richtung des Rads und bewegen Sie die gesamte Verriegelung in Richtung Lenker.

Illustrative Bilder



- (1) Batterieladeanschluss  
 (2) Öffnung im Rahmen mit gummiertem Deckel für den Anschluss des Batterieladegeräts



- (3) Batterieanzeige, Ein-/Ausschaltknopf für die Batterie

- (4) Ein-/Ausschaltknopf für die Batterie am Rahmen



## Entnahme des Akkus aus dem Rahmen

Setzen Sie den Schlüssel ein und drehen Sie ihn nach links



Die Batterie wird herausgedrückt.



Die Batteriesicherung

Durch Drücken der Sicherung wird die Batterie freigegeben



Entfernen Sie die Batterie



Beim Einsetzen der Batterie in den Rahmen gehen Sie umgekehrt vor wie beim Entfernen. Zuerst stecken Sie den Stecker ein und dann klicken Sie die Batterie in den Rahmen ein.



Beim Entfernen / Einsetzen der Batterie halten Sie die Batterie mit beiden Händen





**Schalten Sie das E-Rad-System immer aus, bevor Sie den Akku laden! Tauchen Sie den Akku niemals in Wasser (oder andere Flüssigkeiten), lagern Sie ihn nicht in einer feuchten Umgebung und zerlegen Sie ihn nicht. Vergewissern Sie sich vor jeder Fahrt, dass der Akku richtig eingesetzt und verriegelt ist.**

Die Batterie im Fahrrad schalten Sie durch kurzes Drücken der Taste **(4)** auf dem oberen Rahmenrohr ein. Dabei wird die Taste mehrmals aufblinken und dann dauerhaft leuchten. Zum Ausschalten der Batterie drücken Sie die Taste **(4)** nochmal und halten Sie sie gedrückt, bis sie erlischt. Die Lichtanzeige der Taste **(4)** dient nur zur Information, ob die Batterie in Betrieb ist oder nicht. Sie informiert nicht über den Ladestand der Batterie. Dafür dient der Indikator an der Batterie, der jedoch nicht sichtbar ist, wenn die Batterie im Rahmen eingebaut ist.

Durch kurzes Drücken der Taste **(3)** auf der Batterie schalten Sie die Batterie außerhalb des Elektrofahrads ein. In diesem Moment leuchten die LEDs auf der Batterie kurz auf und zeigen den aktuellen Ladestatus der Batterie an.

100 - 99% Alle 3 LEDs leuchten

98 - 67% Die ersten 2 LEDs leuchten und die dritte blinkt

66 - 34% Die erste LED leuchtet, die zweite blinkt und die dritte ist aus

33 - 0% Die erste LED blinkt, die anderen sind aus.



Die Zahlen sind auf dem Akku nicht abgebildet; sie dienen lediglich zur genauen Bestimmung der Reihenfolge der LEDs.

Die erste LED leuchtet rot, die anderen leuchten grün.

Die Anzeige des Ladezustands der Batterie auf dem Bedienfeld ist nur als grobe Orientierung zu verstehen. Wenn der Motor nicht mehr gleichmäßig läuft und unterbrochen funktioniert (ruckartig), ist die Batteriekapazität zu niedrig. In diesem Fall sollten Sie das elektrische Antriebssystem ausschalten. Setzen Sie die Fahrt ohne motorische Unterstützung fort und sorgen Sie für das Aufladen der Batterie.

Sie schalten die Batterie aus, indem Sie das Taste etwa 3 Sekunden lang gedrückt halten, bis die LEDs erlöschen. Beim Einsetzen der Batterie ins Elektrofahrzeug schaltet sich die Batterie automatisch ein. Wenn Sie das E-Bike nicht sofort verwenden möchten, empfehlen wir Ihnen, die Batterie durch langes Drücken der Ein-/Aus-Taste am Rahmen des Fahrrads auszuschalten oder, wenn die Batterie aus dem Rahmen entfernt ist, durch langes Drücken der Batterietaste.



**Das Verhalten der LED-Anzeige der Batterie kann je nach Batterie-Firmware unterschiedlich sein. Schalten Sie das Display beim Laden der Batterie im Fahrrad nicht ein. Wenn Sie es während des Ladens einschalten, wird es automatisch nach etwa 3 Sekunden ausgeschaltet.**



**Die Anzeige des Ladestands auf dem Display dient lediglich zur Orientierung. Bei übermäßiger Erhitzung der Batterie wird diese automatisch ausgeschaltet. Die Batterie ist durch ein Temperatursensor geschützt. Sobald die Batterie auf Betriebstemperatur abgekühlt ist, können Sie die Fahrt fortsetzen. Die Erwärmung der Batterie ist ein normaler Vorgang im Zusammenhang mit ihrem Betrieb. Wir empfehlen, die Batterieschlüssel getrennt aufzubewahren, um im Falle eines Verlusts nicht alle auf einmal bei sich zu tragen.**

Die Batterie muss vor dem Laden eingeschaltet sein, also schalten Sie die Batterie ein. Schließen Sie das Ladegerät an die Batterie an und erst dann an das Stromnetz. Sobald das Ladegerät an das Stromnetz angeschlossen ist, leuchtet die rote LED-Anzeige am Ladegerät auf, was den Beginn des Ladevorgangs signalisiert. Während des Ladevorgangs verhält sich die LED-Anzeige an der Rahmenbatterie wie auf der vorherigen Seite dieses Handbuchs beschrieben. Am Ende des Ladevorgangs leuchten alle drei LED-Anzeigen. Dies bedeutet, dass die Batterie zu 100% geladen ist. Wenn die LED-Anzeige auf dem Ladegerät nach dem Laden rot leuchtet, bedeutet dies, dass eine Zellenbalancierung erfolgt. Nach der Zellenbalancierung leuchtet die LED-Anzeige auf dem Ladegerät wieder grün. Zu diesem Zeitpunkt ist die Batterie vollständig geladen und einsatzbereit. Die Dauer der Zellenbalancierung wird je nach Alter der Batterie länger. Das Verhalten der LED-Anzeigen an der Rahmenbatterie kann sich nach einem Firmware-Update ändern. Wir empfehlen, den Ladevorgang einschließlich Zellenbalancierung mindestens alle drei Ladezyklen durchzuführen. Die Ladezeit der Batterie auf 100% beträgt 5-9 Stunden, abhängig vom Entladezustand und der Kapazität der Batterie. Nach Abschluss des Ladevorgangs trennen Sie das Ladegerät zuerst vom Stromnetz und dann von der Batterie. Das Unterbrechen des Ladevorgangs schadet der Batterie nicht. Die Batterie ist vom Li-Ion-Typ und hat eine nominale Spannung von 36V, sie wird mit 42V geladen und ist bei voller Ladung 42V.

**Aufladen**



Mit diesem Ladegerät können nur Panasonic E-Bike-Batterien mit einer Kapazität von **720 Wh** und **900Wh** aufgeladen werden



*Laden Sie den Akku bei Raumtemperatur (ca. 20 °C) auf. Lassen Sie den geladenen Akku (E- Bike) beim Laden immer unter Aufsicht. Das Aufladen des Akkus bei Temperaturen unter 10 °C und über 40 °C kann den Akku ernsthaft beschädigen. Verwenden Sie zum Laden des Akkus nur das mit Ihrem E-Rad gelieferte Ladegerät. Die Verwendung eines anderen Ladegeräts kann zu Schäden am Akku oder an anderen Teilen des E- Bike führen. Wenn das Ladegerät (oder das Netzkabel) beschädigt ist, schließen Sie es niemals an das E-Bike oder den Akku an. Das Ladegerät darf nicht beschädigt werden, wenn es nicht ordnungsgemäß an das Stromnetz angeschlossen ist. Vor dem Laden muss der Akku eingeschaltet und das E-Bike-System ausgeschaltet sein!*

## FAKTOREN, DIE DIE REICHWEITE VON ELEKTROFAHRRÄDERN BEEINFLUSSEN

Es ist nicht möglich, die Reichweite eines E-Bikes genau zu bestimmen, da sie von vielen Faktoren beeinflusst wird.

- 1. Streckenprofil und Untergrund:** In flachem Gelände ist die Reichweite höher als bei langen steilen Anstiegen und schlechterem Untergrund.
- 2. Gewicht des Fahrers und der Ladung:** Ein höheres Gewicht des Fahrers und der Ladung bedeutet einen höheren Energieverbrauch.
- 3. Reifendruck und Reifenprofil:** Der richtige Reifendruck ist wichtig. Das Fahren mit zu niedrigem Reifendruck verringert die Reichweite des E-Bikes.
- 4. Zustand der Batterie:** Eine voll aufgeladene neue Batterie hat eine größere Reichweite als eine Batterie, die viele Male geladen und entladen wurde. Auch die Batteriekapazität hat einen Einfluss auf die Reichweite. Höhere Kapazität = höhere Reichweite. Der Akku erreicht seine maximale Kapazität nach 5-10 Ladungen.
- 5. Assistenzmodus:** Mehr Motorunterstützung bedeutet weniger Reichweite.
- 6. Fahrstil und Laufruhe:** Wenn Sie viel in die Pedale treten, verbraucht der Motor weniger.
- 7. Wetterbedingungen:** Ideal sind Temperaturen um 20°C und Windstille. Bei niedrigeren Temperaturen und starkem Gegenwind verringert sich die Reichweite.

## ELEKTROFAHRRAD-STEUERUNG (FARBIGES LCD-DISPLAY)

Das Panasonic-Bedienfeld mit seinem kontrastreichen LCD-Display liefert alle wichtigen Informationen, die auch bei direkter Sonneneinstrahlung einwandfrei lesbar sind. Die Lenkersteuerung bietet ein gutes Feedback und eine einfache Bedienung. Die Benutzeroberfläche ist gut lesbar und intuitiv. Das Bedienfeld und das Display sind gegen das Eindringen von Wasser und Schmutz geschützt. Es erfüllt die Schutzklasse IP 65. Das System muss bei stehendem Fahrrad eingeschaltet werden (wenn das Fahrrad nicht in Bewegung ist), und kein Druck auf den Pedalen ist. Wenn das System eingeschaltet wird, während das Fahrrad in Bewegung ist, funktioniert die Unterstützung möglicherweise nicht. Wenn das System während der Fahrt eingeschaltet wird, kann der Fehler E-001 angezeigt werden. Dieser Fehler bleibt auf dem Display stehen und das Display kann zu diesem Zeitpunkt nicht bedient werden. Sie müssen das Display durch Drücken der Ein/Aus-Taste ausschalten und das System im Stand wieder einschalten (wenn das E-Rad nicht in Bewegung ist)



## Lesen Sie dies zuerst!

### Zu Ihrer Sicherheit

Beachten Sie stets die folgenden Sicherheitsvorkehrungen, um das Risiko von Verletzungen, Todesfällen, Stromschlägen, Bränden, Fehlfunktionen und Schäden an Geräten oder Eigentum zu verringern.

### Erläuterung der Symbole

Die folgenden Symbole werden verwendet, um den Grad der Gefahr, der Verletzungen und der Sachschäden zu klassifizieren und zu beschreiben, die entstehen, wenn die Warnhinweise ignoriert und falsch verwendet werden.



#### GEFAHR

Weist auf eine mögliche Gefahr hin, die zu schweren Verletzungen oder zum Tod führen kann.



#### WARNUNG

Weist auf eine mögliche Gefahr hin, die zu schweren Verletzungen oder zum Tod führen kann.



#### ACHTUNG

Weist auf eine Gefahr hin, die zu leichten Verletzungen oder zur Beschädigung von Geräten oder anderen Vorrichtungen führen kann.

Die folgenden Symbole werden verwendet, um die Art der zu befolgenden Anweisungen zu klassifizieren und zu beschreiben.



Dieses Symbol wird verwendet, um den Benutzer auf einen bestimmten Arbeitsvorgang hinzuweisen, der nicht durchgeführt werden darf.



Dieses Symbol wird verwendet, um den Benutzer auf ein bestimmtes Betriebsverfahren hinzuweisen, das befolgt werden muss, um die Sicherheit des Geräts zu gewährleisten.



## WARNUNG

### Bedienfeld (Display)



**Das Bedienfeld darf nicht verändert oder zerlegt werden.**

**Lassen Sie das Bedienfeld auch nicht bei hohen Temperaturen liegen z.B. direkter Sonneneinstrahlung.**

- Dies kann zu Schäden oder Überhitzung führen, was wiederum einen Brand auslösen kann.

**Benutzen Sie die Fahrradmarkierungstaste (Schiebehilfe) nur, wenn die Räder des E-Rades den Boden berühren.**

- Es kann zu Verletzungen führen.

**Wenn beim Laden Ihres USB-Geräts ein Problem auftritt, ziehen Sie das USB-Kabel ab.**

(Es tritt Rauch aus, es gibt einen seltsamen Geruch oder ein seltsames Geräusch, das Bedienfeld oder das USB-Kabel ist beschädigt, oder es ist Wasser in das Gerät eingedrungen).

- Die fortgesetzte Verwendung unter solchen Umständen kann zu Bränden und Stromschlägen führen (Ein-/Ausschalten des Geräts, Umschalten des Unterstützungsmodus, Betätigen des Lichts usw.).
- Wenn die Unterstützung an einer Steigung, beim Anfahren oder durch eine falsche Bedienung deaktiviert wird, können Sie sich durch Gleichgewichtsverlust oder einen Sturz beim einhändigen Fahren verletzen.

## Bluetooth



**Verwenden Sie das Gerät nicht in der Nähe von automatischen Türen, Feueralarmen oder ähnlichen automatisch betriebenen Geräten.**

- Die von diesem Gerät ausgestrahlten Funkwellen können automatisch gesteuerte Geräte stören, was zu Unfällen aufgrund von Fehlfunktionen führen kann.

**Verwenden Sie das Gerät nicht in Krankenhäusern oder an Orten, an denen sich elektronische medizinische Geräte befinden.**

- Die von diesem Gerät ausgestrahlten Funkwellen können elektronische medizinische Geräte stören, was zu Unfällen aufgrund von Fehlfunktionen führen kann.



**Halten Sie dieses Gerät mindestens 15 cm von der Körperstelle entfernt, an der sich Ihr Herzschrittmacher befindet, falls Sie einen solchen haben.**

- Die von diesem Gerät ausgestrahlten Radiowellen können Ihren Herzschrittmacher stören.



## ACHTUNG

### Bedienfeld (Display)

Solange die Taste  an der Stelle gedrückt wird, an der das Fahrrad (Schiebehilfe) angezeigt wird, drehen sich die Pedale im Schiebemodus weiter.

- Seien Sie vorsichtig, da es zu Verletzungen kommen kann.

**Benutzen Sie während der Fahrt keine Handys, Smartphones oder ähnliche Geräte.**

- Wenn Sie dies tun, können Sie bei einem Unfall verletzt werden.

**Schauen Sie während der Fahrt nicht ständig auf das Display.**

Wenn Sie dies tun, können Sie bei einem Unfall verletzt werden.

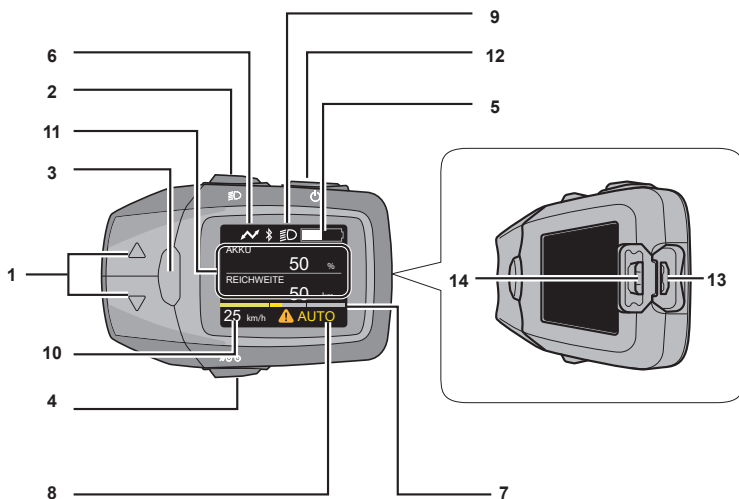

**1 Tasten zur Auswahl des Assistenzmodus**  
( $\Delta/\nabla$ ) Wählt den Unterstützungsmodus aus [HIGH], [STD], [ECO], [OFF] und [AUTO].

**2 Taste für den Nachtmodus**  
Die Hintergrundbeleuchtung des Displays leuchtet auf. Wenn das Vorderlicht oder das Rücklicht von der Batterie des Fahrrads gespeist wird, leuchtet das Vorder- oder Rücklicht auf.  
➔ (siehe [Seite 219](#))

**3 Schaltfläche Informationen**  
Schaltet die Anzeigeelemente wie z. B. die zurückgelegte Entfernung um. ➔ ([Seite 218](#))

**4  Zeichen-Taste (Gehilfe)**  
Beim Schieben eines schwer beladenen Elektrofahrrads kann eine Geschwindigkeit von bis zu 6 km/h erreicht werden.

**5 Anzeige des Batteriestands**  
Zeigt die verbleibende Akkukapazität an.

**6 USB-Verbindungsanzeige**  
Erscheint, wenn ein externes Gerät (z. B. ein Mobiltelefon) zum Aufladen an das Display angeschlossen ist.

**7 Indikator für Hilfeleistungen**  
Sie zeigt in Form eines Balken an, wie sehr der Fahrer unterstützt wird. Je voller das Kästchen in der Grafik ist, desto mehr wird dem Fahrer geholfen.

**Montage des Displays**  
Setzen Sie die Display- Klemme auf den Lenker und schieben Sie das Display darauf.

**8 Textfeld**  
Zeigt den aktuellen Unterstützungsmodus an, usw

**9 Nachtmodus-Anzeige**  
Leuchtet auf, wenn die Taste für den Nachtmodus gedrückt wird.

**10 Anzeige der Geschwindigkeit**  
Zeigt die aktuelle Fahrgeschwindigkeit an.

**11 Angabe des Wertes**  
Anzeige der zurückgelegten Strecke, der Gesamtstrecke, der Höchstgeschwindigkeit usw.

**12 ON/OFF-Taste**  
Schaltet das E-Bike-System ein und aus.

**13 USB-Micro-B-Anschluss**  
Er wird zum Aufladen eines externen Geräts (z. B. eines Mobiltelefons) verwendet.  
➔ ([Seite 232-233](#))

**14 Gummikappe**  
Schützt den USB-Micro-B-Anschluss.

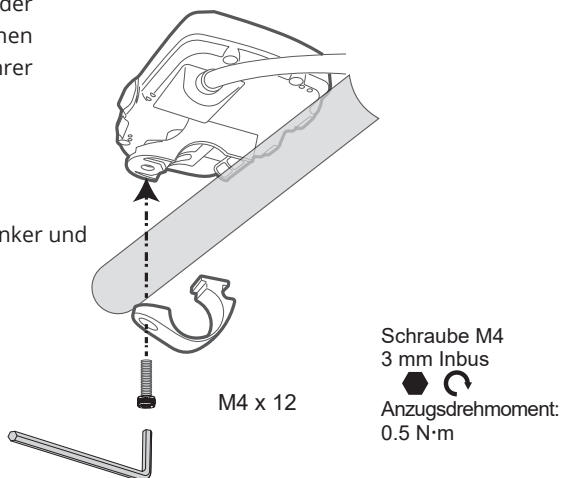

## Methoden der Nutzung

Um die Assistenzfunktion zu aktivieren oder verschiedene Anzeigen anzuzeigen, drücken Sie die ON/OFF-Taste  auf dem Bedienfeld, um das E-Bike System einzuschalten.

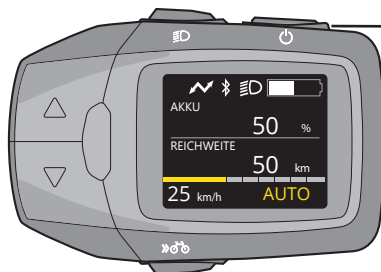



**ON/OFF-Taste**  
schaltet das E-Bike-System  
ein und aus

## Einschalten des Elektrofahrradsystems

**Halten Sie die Taste ON/OFF auf dem Bedienfeld gedrückt, bis sich das Display einschaltet.**

- Das System startet auf „OFF“. Um den Unterstützungsmodus zu ändern, siehe [Seite 217](#).

### Hinweis

- Stellen Sie Ihre Füße nicht auf die Pedale des E-Bikes, bevor Sie die ON/OFF-Taste drücken. Andernfalls führt dies zu einem Fehler des Drehmomentsensors oder einer schwachen Unterstützungskraft. Drücken Sie die ON/OFF-Taste erneut, ohne die Füße auf die Pedale zu stellen.
- Drücken Sie keine anderen Tasten, wenn Sie die Taste ON/OFF drücken, da sonst ein Fehler angezeigt werden kann. Drücken Sie in diesem Fall erneut die ON/OFF-Taste, ohne die Pedale zu betätigen.
- Schalten Sie das System nicht während der Fahrt mit der Taste ON/OFF ein/aus. Wenn die Assistenzfunktion nicht benötigt wird, drücken Sie die Wahlstasten für den Assistenzmodus (/) und wählen Sie [OFF].

### Hinweis

- Die Unterstützungsfunktion des E-Rades funktioniert in den folgenden Fällen nicht:
  - Wenn Sie aufhören zu treten.
  - Nach Erreichen einer Geschwindigkeit von 25 km/h (Die Assistenzfunktion beginnt zu arbeiten, wenn Sie bei 25 km/h oder weniger wieder in die Pedale treten).
  - Wenn die Batterie leer ist.

## Ausschalten des Elektrofahrradsystems

Wenn das E-Bike System eingeschaltet ist, drücken Sie die ON/OFF-Taste auf dem Bedienfeld.

### Hinweis

- Auch wenn die EIN/AUS-Taste nicht gedrückt wird, um das E-Bike-System auszuschalten, schaltet sich der Strom automatisch ab, um Energie zu sparen, wenn das E-Bike etwa zehn Minuten lang nicht benutzt wird (z. B. wenn das E-Bike geparkt wird) - Auch wenn die EIN/AUS-Taste nicht gedrückt wird, um das E-Bike-System auszuschalten, schaltet sich der Strom automatisch ab, um Energie zu sparen, wenn das E-Bike etwa zehn Minuten lang nicht benutzt wird (z. B. wenn das E-Bike geparkt wird).

# Bedienfeld

Verwenden Sie die Tasten auf dem Bedienfeld, um den Unterstützungsmodus zu ändern. Dieser wird ebenso wie die verbleibende Akkukapazität des Fahrrads auf dem Display angezeigt.

Taste für den Nachtmodus

Tasten zur Auswahl des Assistenzmodus

Fahrrad (Schiebehilfe)

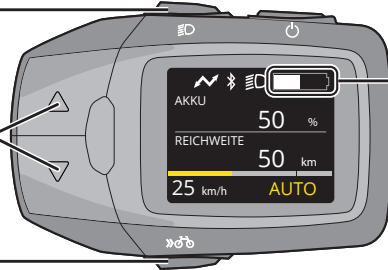

Anzeige des Batteriestands



## Anzeige des Batteriestands

Der Ladezustand der Batterie zeigt die verbleibende Batteriekapazität des Fahrrads an. Sie können den Ladezustand der Batterie auch am Fahrrad mit Hilfe der Batterie-LED überprüfen.

Bedienfeld Display	Akkustand (%)				Leitfaden
	20	40	60	80	
Voll geladene Batterie 	91% - 100%				<p><b>Der Assistenzmodus ist verfügbar</b></p> <p>Wenn Sie das Bedienfeld nach dem Aufladen einschalten, sinkt der Akkustand in 1/10-Schritten. Die prozentuale Anzeige des Akkustands verringert sich in 1%-Schritten.</p>
Geladen 9/10 	81% - 90%				
Geladen 8/10 	71% - 80%				
Geladen 7/10 	61% - 70%				
Geladen 6/10 	51% - 60%				
Geladen 5/10 	41% - 50%				
Geladen 4/10 	31% - 40%				
Geladen 3/10 	21% - 30%				
Geladen 2/10 	11% - 20%				
Geladen 1/10 und rot 	0% - 10%				
Leer mit diagonaler Linie 	0%				<p><b>Der Akku muss wieder aufgeladen werden</b></p> <p>Die Stärke der Unterstützung kann allmählich abnehmen.</p>
<p><b>Die Unterstützung bei der Fahrt ist ausgeschaltet</b></p> <p>Der Akku muss aufgeladen werden. Wenn er nicht geladen ist, können Sie das Fahrrad ohne Motor Unterstützung normal fahren.</p>					
<p>Ausschalten der Assistenz</p>					



## Tasten zur Auswahl des Assistenzmodus

Drücken Sie die Tasten zur Auswahl des Modus, um zwischen fünf Assistenzmodi zu wählen.

		Assistenz-Modus
 <p>Tasten zur Auswahl des Assistenzmodus</p>	[HIGH]	<p>..... *In der Ebene und an Steigungen sorgt eine starke Hilfskraft für komfortables Fahren am Hang und das Tragen schwerer Lasten.</p> <p>① ↓ ↑ ②</p>
	[AUTO]	<p>..... *Abhängig vom Zustand der Oberfläche passt sich die Unterstützungskraft automatisch an.</p> <p>① ↓ ↑ ②</p>
	[STD]	<p>..... *Auf geraden Straßen und an Steigungen wird eine mittlere Zusatzleistung bereitgestellt.</p> <p>① ↓ ↑ ②</p>
	[ECO]	<p>..... *Auf ebenen Straßen und an Steigungen wird eine geringe Menge an zusätzlicher Leistung bereitgestellt, um eine längere Strecke mit einer einzigen Ladung zurückzulegen.</p> <p>① ↓ ↑ ②</p>
	[OFF]	<p>..... *Keine Unterstützung</p>

\*1 Die Unterstützungskraft kann je nach Wetterbedingungen, Straßenverhältnissen, Zustand des Fahrrads oder Ihrem Fahrstil variieren.

### • \*Ändern der unterstützenden Kraft

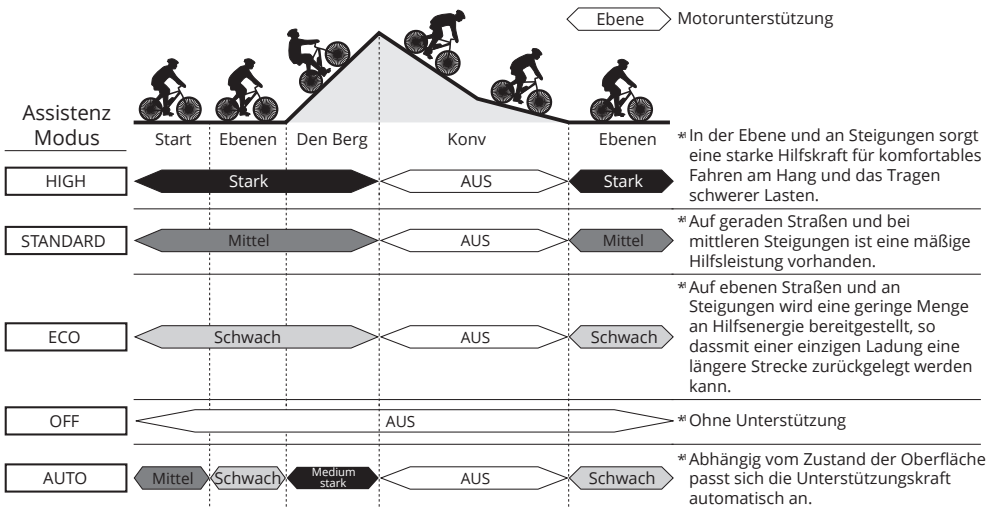

\*1 Die Unterstützungskraft kann je nach Wetterbedingungen, Straßenzustand, Zustand des Fahrrads oder Fahrweise variieren.

**Drücken Sie die Auswahltasten für den Unterstützungsmodus (Δ/∇) kurz, bis der gewünschte Unterstützungsmodus angezeigt wird.**

- Auf dem Display wird der gewählte Unterstützungsmodus angezeigt.

## Taste mit Fahrras Symbol (Schiebehilfe)

Das ist die Schiebehilfe, die dafür sorgt, dass man z. B. mit schweren Lasten bis zu 6 km/h unterstützen kann.

Halten Sie die Taste mit dem Fahrradsymbol (Schiebehilfe) gedrückt.

- Wenn Sie den Finger von der Fahrrad Symbol Taste (Schiebehilfe) loslassen oder das E-Rad schneller als 6 km/h fährt, wird die Funktion deaktiviert.

DE

### Hinweis

- Wenn die Pedale gegen einen Bordstein oder andere Gegenstände stoßen und die Schiebehilfefunktion stoppt, halten Sie die Taste  (Schiebehilfe) des Fahrrads erneut gedrückt.

## Geschwindigkeit, Entfernungsanzeige

Die aktuelle Geschwindigkeit wird immer auf der Geschwindigkeitsanzeige angezeigt (Abb. 3).

Drücken Sie die Informationstaste , um die Entfernung, den Batteriestand usw. anzuzeigen, bis sie angezeigt werden (siehe Abbildung 3 unten).

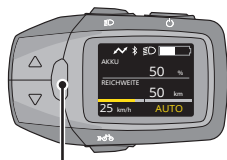

Schaltfläche Informationen  
Abb. 3

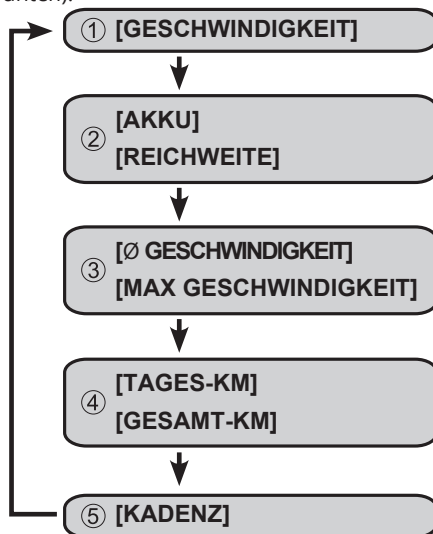

- ① Zeigt die aktuelle Geschwindigkeit an.
- ② Zeigt den ungefähren Ladezustand der Batterie in Prozent an. Zeigt die ungefähre Restreichweite 1\* für das unterstützte Fahren an.
- ③ Zeigt die Durchschnittsgeschwindigkeit an, die aus der Fahrzeit und der Haltezeit berechnet wird. Zeigt die Höchstgeschwindigkeit an.
- ④ Zeigt die Gesamtstrecke an, die seit dem letzten Zurücksetzen zurückgelegt wurde. Zeigt die insgesamt zurückgelegte Strecke an (Summe aller zurückgelegten Strecken, Gesamt km).
- ⑤ Zeigt die Trittfrequenz während der Fahrt an.

\*1 Dies ist ein ungefährender Wert, da die verbleibende Batteriekapazität anhand des Verbrauchs berechnet wird.

Drücken Sie die Informationstaste  auf dem Bedienfeld (Abb. 3).

- Mit jedem Druck auf die Taste wird das Element umgeschaltet.

■ **Zum gleichzeitigen Zurücksetzen der zurückgelegten Strecke, der Durchschnittsgeschwindigkeit und der Höchstgeschwindigkeit.**

- ① Verwenden Sie die Informationstaste (I), um [ENTFERNUNG], [DURCH.GESCHWINDIGKEIT] oder [MAXGESCHWINDIGKEIT] anzuzeigen.
- ② Halten Sie die Informationstaste (I) gedrückt, bis 0 auf dem Display erscheint.
- Die Werte können nicht einzeln zurückgesetzt werden.

**Grundeinstellungen**

Grundlegende Einstellungen wie die Sprache der Bedienfeldanzeige, die Helligkeit der Hintergrundbeleuchtung und die Zeiteinstellungen können geändert werden. Öffnen Sie das Grundeinstellungsmenü und ändern Sie die Einstellungen nach Bedarf. Die folgenden Punkte können im Grundeinstellungsmenü umgeschaltet und eingestellt werden.

Einstellungen		Beschreibung
[DISPLAY]	[BRIGHTNESS]	Die Helligkeit der Hintergrundbeleuchtung des Displays kann in 10 Stufen eingestellt werden. Die Helligkeit kann separat eingestellt werden, wenn die Nachtmodusanzeige eingeschaltet ist und wenn sie ausgeschaltet ist. * Wenn die Beleuchtungseinstellung deaktiviert ist, leuchtet die Anzeige für den Nachtmodus nicht auf, aber die Hintergrundbeleuchtung des Schalters leuchtet.
	[LANGUAGE]	Die Sprache, die auf dem Display angezeigt wird, kann umgeschaltet werden. Es können zehn Sprachen ausgewählt werden.
[BIKE]	[UNIT]	Die angezeigte Einheit für Geschwindigkeit und Entfernung kann zwischen Kilometer und Meilen umgeschaltet werden.
	[WHEEL]	Der Umfang des Rades kann so eingestellt werden, dass er mit dem derzeit verwendeten Radumfang übereinstimmt.
	[ODO]	Sie können die Anzeige der zurückgelegten Gesamtstrecke ändern.
[Bluetooth]	[CPP]	Es nutzt das Cycle Power Profile, um sich mit der entsprechenden Smartphone-App zu verbinden.
	[NAVIGATION]	Blendet die Navigation (komoot) aus oder ein.
	[komoot]	Verbindet sich mit komoot (Smartphone-App).
[CERTIFICATION]		Zeigt Informationen über die Konformität der technischen Normen an.
[FACTORY RESET]		Setzt das Bedienfeld auf die Werkseinstellungen zurück.

**Einstellungen und Anzeige ändern**

■ **So steuern Sie das Einstellungsmenü**

- ① Halten Sie bei eingeschaltetem Bedienfeld sowohl die Informationstaste (I) als auch die Taste Pfeil nach unten ▾ länger als 3 Sekunden gedrückt.



② Wählen Sie mit den Tasten (Δ/▽) die gewünschte Option aus und drücken Sie dann die Informationstaste (I).

- Das System wechselt dann in den Einstellungsmodus für das ausgewählte Element.

②-1  
Wählen  
Sie Position

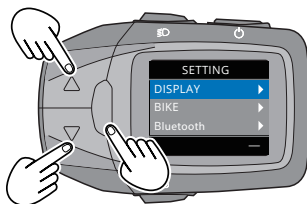

②-2  
Bestätigen Sie

③ Wählen Sie mit den Tasten den Hilfsmodus (Δ/▽), um die Einstellungen zu ändern, und drücken Sie zur Bestätigung die Informationstaste (I).

- Wiederholen Sie die Schritte ② und ③, um mit der Konfiguration der Einstellungen fortzufahren.

③-1  
Ändern Sie die  
Einstellungen

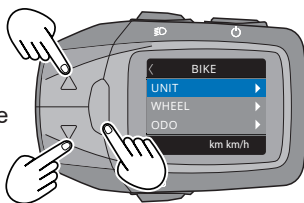

③-2  
Bestätigen Sie

④ Drücken Sie die Taste für den Nachtmodus.

- Das System kehrt in den normalen Modus zurück.

④  
Exit

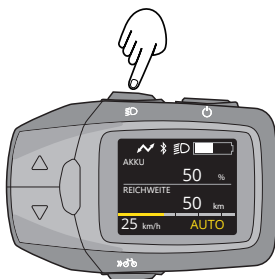

## ■ Konfigurieren der [DISPLAY]-Einstellungen

Wählen Sie [DISPLAY] aus dem Setup-Menü und drücken Sie dann die Informationstaste  $\square$ .

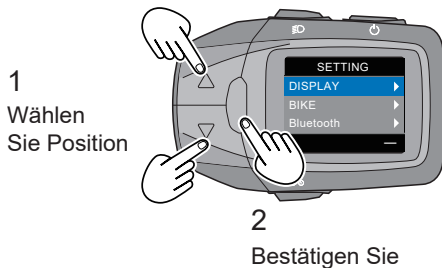

### 1) Einstellung [BRIGHTNESS] (Helligkeit)

① Verwenden Sie die Tasten zur Auswahl des Unterstützungsmodus( $\Delta/\nabla$ ), um [BRIGHTNESS] auszuwählen, und drücken Sie dann die Informationstaste  $\square$ .

- Die aktuellen Einstellungen werden angezeigt.

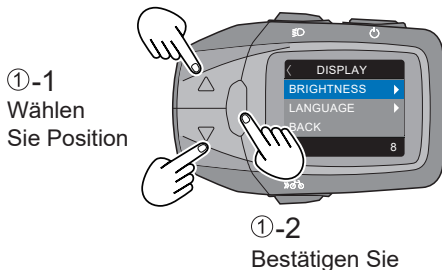

② Wählen Sie mit den Tasten den Hilfsmodus( $\Delta/\nabla$ ) zur Einstellung der Helligkeit und drücken Sie dann die Informationstaste  $\square$ .

- Die Einstellungen werden geändert.

Möglichkeit der Einstellung	Maximal: 10	Mindestens: 1

Sie können die Helligkeit der Hintergrundbeleuchtung bei ausgeschalteter und eingeschalteter Beleuchtung einstellen. Verwenden Sie die Taste Nachtmodus  $\text{D}$ , um den Lichtzustand auszuwählen, für den Sie die Einstellungen konfigurieren möchten (d. h. wenn das Licht ein- oder ausgeschaltet ist).

## 2) Einstellung [LANGUAGE] (Sprache)

① Verwenden Sie die Auswahlstasten für den Unterstützungsmodus ( $\Delta/\nabla$ ), um [SPRACHE] zu wählen, und drücken Sie dann die Informationstaste  $\square$ .

- Die aktuellen Einstellungen werden angezeigt.

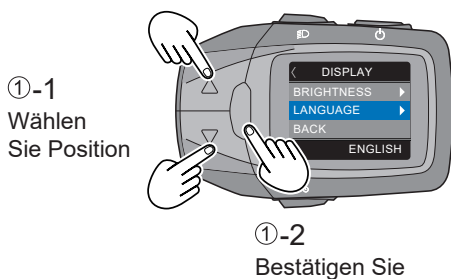

② Verwenden Sie die ( $\Delta/\nabla$ ), um die Sprache auszuwählen, und drücken Sie dann die Informationstaste  $\square$ .

- Die Einstellungen werden geändert.



Nummer.	Sprache
1	ENGLISH
2	GERMAN
3	DUTCH
4	FRENCH
5	ITALIAN
6	SPANISH
7	DANISH
8	SLOVAK
9	POLISH
10	CZECH

## ■ Konfigurieren der [BIKE]-Einstellung

Wählen Sie im Einstellungs Menü den Menüpunkt [BIKE], drücken Sie dann die Informationstaste .

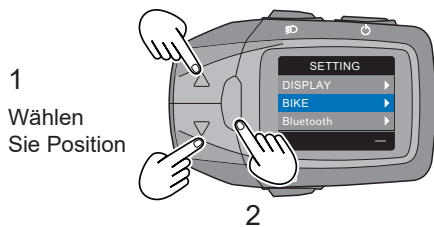



### 1) Einstellung [UNIT] (Einheit)

Gehen Sie wie folgt vor, um die Einheiten für Geschwindigkeit und Entfernung zu wechseln.

① Wählen Sie mit den Tasten den Unterstützmodus ( $\Delta/\nabla$ ), um [EINHEIT] auszuwählen, und drücken Sie dann die Informationstaste .

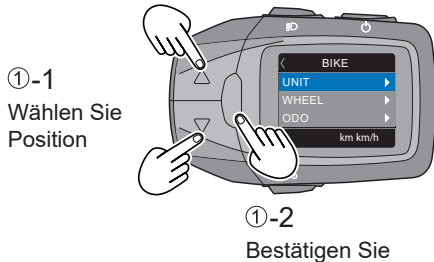
- Die aktuellen Einstellungen werden angezeigt.



② Wählen Sie mit den Tasten den Anzeigemodus der Einheit ( $\Delta/\nabla$ ), um die Geräte auszuwählen, und drücken Sie dann die Informationstaste .

- Die Einstellungen werden geändert.

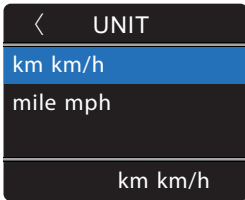
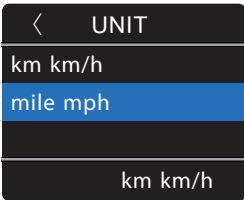
Optionen der Einheit ( UNIT )	
	

## 2) Einstellung [WHEEL]

Stellen Sie den Umfang der Räder so ein, dass er mit dem Umfang der Reifen am Fahrrad übereinstimmt. ① Wählen Sie mit den Auswahltasten für den Unterstützungsmodus (Δ/▽) die Option [WHEEL] und drücken Sie dann die Informationstaste .

- Die aktuellen Einstellungen werden angezeigt.

DE

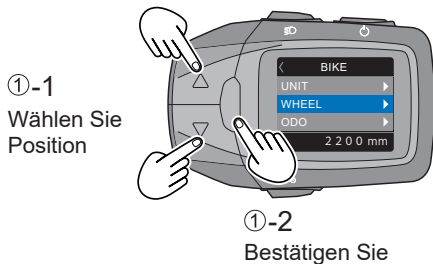



② Verwenden Sie die Auswahltasten für den Hilfsmodus (Δ/▽), um den Reifenumfang im Millimeter einzustellen, und drücken Sie dann die Informationstaste .

- Die Einstellung für jede Zahl des Reifenumfangs einzeln eingeben und Wiederholen bis alle 4 Ziffern erreicht sind.

\*Der Radumfang wird nur gespeichert, wenn alle Zahlen eingestellt sind.

\*Es ist nicht möglich, eine Zahl zurück zu springen, dafür wieder von vorne beginnen.

Eingabe des Reifenumfangswertes	Maximal: 2499	Mindestens: 1000
		

### Ankündigungen

- Die Werkseinstellung für den Radumfang ist 2200 mm. Dies muss geändert werden, wenn Sie die Reifen durch Reifen mit einem anderen Umfang ersetzen.
- Wenn Sie diese Einstellung nicht ändern, werden die Geschwindigkeit und die Entfernung nicht genau angezeigt.





### 3) Einstellung [ODO] (Gesamtkilometerzähler)

Mit dieser Einstellung können Sie die Gesamtkilometerzahl anpassen.

① Wählen Sie [ODO] aus dem Einstellungsmenü und drücken Sie dann die Informationstaste .

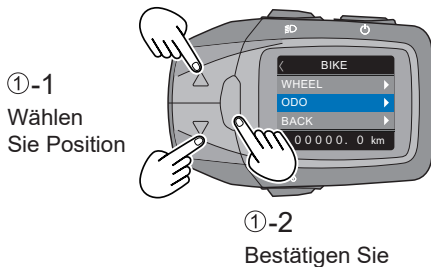
- Die aktuelle Einstellung wird zusammen mit einem Unterstrich unter dem Dezimalpunkt der neuen Zahl angezeigt.



② Wählen Sie mit den Tasten den Hilfsmodus ( $\Delta/\nabla$ ), um die Zehntausendstel der Gesamtstrecke einzustellen, und drücken Sie dann die Informationstaste .

- Die Einstellungen für jede einzelne Zahl vornehmen bis zum Ende.

\*Die Gesamtstrecke wird nur gespeichert, wenn Sie alle Zahlen einstellen.

\*Es ist nicht möglich, eine Zahl zurück zu springen, dafür wieder von vorne beginnen.



*Bitte beachten Sie, dass die ODO-Entfernung auf der gleichen Strecke nicht immer bei zwei Fahrrädern identisch sein muss. Dies hängt von der Fahrweise der Fahrer ab. Kein Fahrer kopiert jemals die Route eines anderen Fahrers genau.*

Eingabe des Gesamtentfernungswertes	Maximal: 99999.9	Mindestens: 00000.0
		

#### ■ Werkseinstellungen wiederherstellen

① Wählen Sie [FACTORY RESET] aus dem Setup-Menü und drücken Sie die Informationstaste .

- Es ist nicht möglich, nur einzelne Werte zurück zu setzen.

## ■ Koppeln und Verbinden mit einem Bluetooth-Gerät

### Vorbereitungen

- Stellen Sie sicher, dass sich das Bluetooth-Gerät nicht weiter als 1 m vom Bedienfeld entfernt befindet.
- Schauen Sie gegebenenfalls im Benutzerhandbuch des Bluetooth-Geräts nach, um sich über Steuerungsmethoden und andere Informationen zu informieren.
- Schalten Sie das Bluetooth-Gerät aus und aktivieren Sie die Bluetooth-Funktion.

① Wählen Sie [Bluetooth] aus dem Einstellungs Menü und drücken Sie dann die Informationstaste .

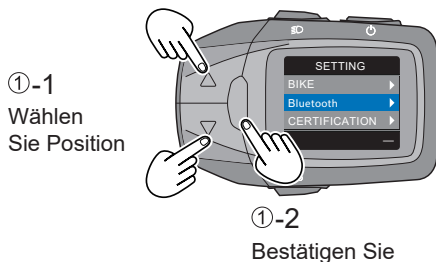

### 1) Einstellungen [CPP]

Gehen Sie wie folgt vor, um das Bedienfeld mit einem Gerät zu koppeln, das CPP unterstützt.

① Wählen Sie mit den Tasten den Unterstützungsmodus ( $\Delta/\nabla$ ), um [CPP] auszuwählen, und drücken Sie dann die Informationstaste .

② Wählen Sie [CONNECT], um die Kopplung mit dem Bluetooth-Gerät zu starten.

- Keine Verbindung: [CONNECT] und [BACK] werden angezeigt.
- Wenn eine Verbindung besteht: [DISCONNECT] und [BACK] werden angezeigt. Um die Kopplung mit dem Gerät abzubrechen, wählen Sie [DISCONNECT] das Gerät, das gerade angeschlossen ist.

\* Der Gerätename für dieses Gerät, wenn es gekoppelt ist, lautet [Panasonic + 6 alphanumerische Zeichen], wie unten auf dem CPP auf dem Display angezeigt.

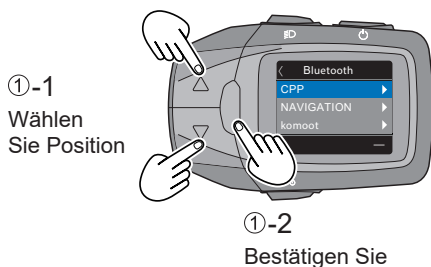

Keine Verbindung	Beim Anschluss

- ③ Starten Sie die Kopplung mit dem Bluetooth-Gerät. Wählen Sie auf dem Bluetooth-Gerät den Gerätenamen [Panasonic + 6 alphanumerische Zeichen].
- ④ Prüfen Sie, ob das Bedienfeld und die Bluetooth-Geräte verbunden sind.

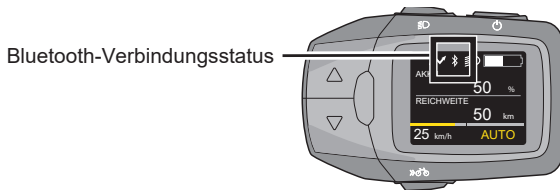

### Bei Verwendung eines Bluetooth-Geräts...

#### ■ Bezeichnetes Frequenzband

Das von diesem Produkt genutzte 2,4-GHz-Frequenzband wird auch von industriellen, wissenschaftlichen und medizinischen Geräten wie Mikrowellenherden sowie von Weltraumfunkgeräten (Lizenz erforderlich) genutzt, die zur Identifizierung von sich bewegenden Objekten in einer Fertigungsstraße und anderen derartigen Orten eingesetzt werden, die als Funkgeräte mit geringer Leistung (Lizenz nicht erforderlich) und Amateurfunkgeräte (Lizenz erforderlich) bezeichnet werden.

- ① Vergewissern Sie sich vor der Verwendung dieses Geräts, dass sich in der Nähe keine Radiosender befinden, die zur Identifizierung von beweglichen Objekten verwendet werden, und dass es sich nicht um bestimmte Radiosender mit geringer Leistung oder Amateurfunkstationen handelt.
- ② Wenn dieses Gerät Störungen bei Raumfunkstationen verursacht, die zur Identifizierung von sich bewegenden Objekten verwendet werden, sollten Sie sofort den Ort wechseln, an dem Sie es verwenden, oder die Nutzung der Funkwellen einstellen.

#### ■ Zertifizierung der Ausrüstung

Für diese Geräte wurde eine Bescheinigung über die Einhaltung der technischen Normen gemäß dem Rundfunkgesetz ausgestellt, so dass für sie keine Funkkonzession erforderlich ist. Gemäß der Gesetzgebung ist jede Störung dieses Geräts inakzeptabel, und die Nichteinhaltung ist strafbar.

- Demontage/Einstellung

### ■ Beschränkungen der Nutzung

• Es kann nicht garantiert werden, dass dieses Gerät mit jedem Bluetooth®-Gerät drahtlos kommunizieren kann.

• Jedes Bluetooth®-Gerät, mit dem drahtlos kommuniziert werden soll, muss als konform mit dem von der Bluetooth SIG, Inc. festgelegten Standard zertifiziert sein. Es ist jedoch möglich, dass Sie keine Verbindung zu dem Gerät herstellen können, auch wenn es aufgrund seiner Verwendung und Einstellungen als normgerecht zertifiziert ist, und es wird keine Garantie für den Betrieb und die Leistung übernommen.

• Dieses Gerät unterstützt Sicherheitsfunktionen, die den Bluetooth® -Standards entsprechen, aber je nach Verwendung und Einrichtungsdetails kann die Sicherheit nicht ausreichend sein. Berücksichtigen Sie dies bei der Verwendung der drahtlosen Kommunikation.

• Bitte beachten Sie, dass Panasonic nicht für Daten- oder Informationsverluste verantwortlich ist, die während der drahtlosen Kommunikation auftreten.

### ■ Anwendbarer Bereich

Verwenden Sie ein Bluetooth®-Gerät in einem Umkreis von 1 m von diesem Gerät. Die nutzbare Reichweite kann je nach Umgebung kürzer sein, wenn sich Hindernisse oder andere Geräte im Weg befinden, die Störungen verursachen können. Bitte beachten Sie, dass die oben genannte Reichweite nicht garantiert werden kann.

### ■ Beeinflussung durch andere Geräte

• Verwenden Sie das Gerät nicht in Bereichen, die magnetischen Feldern, statischer Elektrizität oder Funkwellenstörungen ausgesetzt sind.

Bei Verwendung in der Nähe der folgenden Geräte kann es zu einem Kommunikationsverlust oder einer Verzögerung kommen.

– Mikrowellenherde

– Digitale schnurlose Telefone

– Andere Geräte, die Funkwellen im 2,4-GHz-Band verwenden (drahtlose Audiogeräte, Spielkonsolen usw.)

– Metallgegenstände und andere Gegenstände, die Funkwellen reflektieren können

• In der Nähe von Sendestationen und anderen ähnlichen Geräten, bei denen die Funkwellen in der Umgebung sehr stark sind, funktioniert das Gerät möglicherweise nicht richtig.

### ■ Beschränkungen des Verwendungszwecks

Dieses Gerät ist für den allgemeinen Gebrauch bestimmt und nicht für den Hochsicherheitsbereich konzipiert oder hergestellt\*.

Nicht für Zwecke verwenden, die eine hohe Sicherheit erfordern.

\* Hohe Sicherheitsanforderungen beziehen sich auf Anwendungen, die ein extrem hohes Maß an Sicherheit bei Kontrollen erfordern, die ein hohes unmittelbares Risiko von Verletzungen oder Schäden am Leben mit sich bringen.

Beispiele: Steuerung von Kernreaktionen in Kernkraftwerken / automatische Flugsteuerung in Flugzeugen / Luftverkehrskontrolle / Transportsteuerung in Massentransportsystemen / medizinische Lebenserhaltungsgeräte / Raketenstartsteuerung, Waffensysteme usw.

## 2) Einstellungen [NAVIGATION]

① Wählen Sie mit den Auswahltasten den Anzeigemodus(△/▽) die Option [NAVIGATION] und drücken Sie dann die Informationstaste .

- Wenn sie ausgeblendet ist: Es werden [ON] und [BACK] angezeigt. Wenn [ON] ausgewählt ist, wird die Navigation auf der Oberfläche des Basis-Bedienfelds angezeigt.  
\*Die Navigation wird automatisch auf ON gesetzt, wenn bei dem Gekoppelten Gerät Komoot gestartet wird.
- Wenn angezeigt: [OFF] und [BACK] werden angezeigt. Wenn [OFF] ausgewählt ist, wird die Navigation in der Basis-Bedienfeldoberfläche nicht angezeigt und bleibt ausgeblendet.  
\*Wenn Sie komoot auf dem gekoppelten Gerät beenden, wird die Navigation nicht automatisch abgeschaltet.

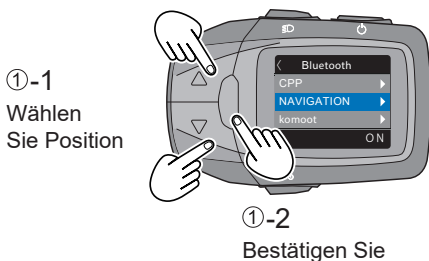

Wenn ausgeblendet	Bei der Anzeige
<p>Das Menü zeigt die Option 'ON' hervorgehoben. Ein kleiner Kasten mit 'OFF' ist unten rechts dargestellt, verbunden durch eine vertikale Linie mit dem Text 'Aktueller Stand'.</p>	<p>Das Menü zeigt die Option 'OFF' hervorgehoben. Die Option 'ON' ist unten rechts im Menü zu sehen.</p>

## 3) Verbindungskonfiguration [komoot]

Koppeln, um die von der komoot App bereitgestellten Navigationsinformationen auf dem Bedienfeld anzuzeigen.

### Smartphone

- Einrichten einer Bluetooth-Verbindung auf Ihrem Smartphone komoot app.
  - Wählen Sie [Panasonic-Gerät] aus dem Gerätemenü.

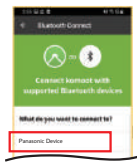

•••••  
▼

- Wenn das Gerät vom Smartphone korrekt erkannt wird und das verbundene Gerät auf dem Display des Smartphones angezeigt wird, ist die Kopplung abgeschlossen.

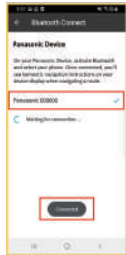

### Bedienfeld

- Wählen Sie [komoot] aus dem Einstellungs-menü, und drücken Sie dann die Taste [info].
 

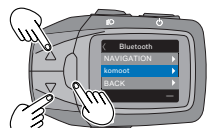

①-1 Wählen Sie Position

①-2 Bestätigen Sie
- Wählen Sie [VERBINDUNG] aus dem Komoot-Menü und drücken Sie dann die Taste [info].
 

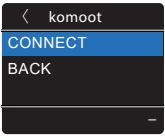
- Wenn der Name Ihres Smartphones erkannt wird, wählen Sie ihn aus und drücken Sie die Taste [info].
 

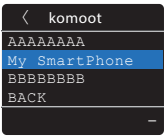

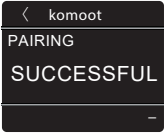
- Wenn die Kopplung mit Ihrem Smartphone erfolgreich abgeschlossen ist, wird [PAIRING SUCCESSFUL] für einige Sekunden angezeigt, und kehren Sie dann zur Einstellung [Bluetooth] zurück.
 



**■ Sicherheitsmaßnahmen**

- Auch wenn Sie den Anweisungen des Navigationssystems auf der Route folgen, sollten Sie die Straßenschilder nie ignorieren.
- Das Navigationssystem kann keine Baustellen oder vorübergehende Umleitungen berücksichtigen.
- Beachten Sie bei der Benutzung des Navigationssystems stets die geltenden Verkehrsregeln.
- Je nach Kommunikationsumgebung kann die vom Navigationssystem angezeigte Entfernung von der tatsächlichen Entfernung abweichen.
- Der vom Anwendungsanbieter bereitgestellte Dienstinhalt kann vom Anwendungsanbieter ohne Vorankündigung geändert oder eingestellt werden. Wir haften nicht für Schäden oder Verluste im Zusammenhang mit der Änderung oder Einstellung des Dienstes.

## ■ Prüfen Sie [CERTIFICATION]

① Wählen Sie [CERTIFICATION] aus dem Einstellungs­menü und drücken Sie dann die Informationstaste .

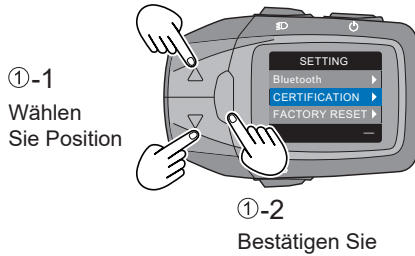

② Sie können die folgenden Angaben unter [CERTIFICATION] überprüfen.

- Zeigt Informationen über die Einhaltung der technischen Normen für Japan an. Wenn Sie die Informationstaste  drücken, kehrt der Bildschirm zum [SETUP]-Bildschirm zurück.

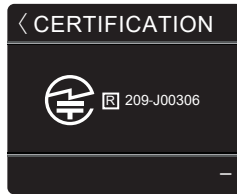

## ■ Durchführen von [FACTORY RESET]

① Wählen Sie mit den Tasten den Unterstützungsmodus ( $\Delta/\nabla$ ), um [FACTORY RESET] auszuwählen, und drücken Sie dann die Informationstaste .

- [YES]: Nachdem das Bedienfeld auf die Werkseinstellungen zurückgesetzt wurde, kehrt das System zu [SETTING] zurück.
- [NO]: das System kehrt zu [SETTING] zurück.

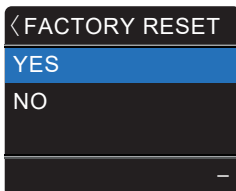
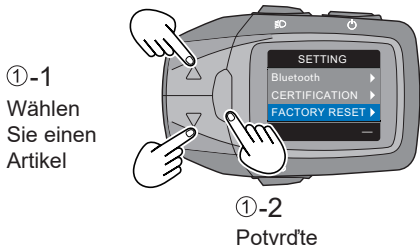

Positionen	Werkseitige Einstellung
BRIGHTNESS (Helligkeit)	Day mode: 8 Night mode: 4
LANGUAGE (Sprache)	ENGLISH
UNIT (Einheit)	km km/h
WHEEL (Räder)	2200
ODO (Maximale zurückgelegte KM)	0
TRIP (AUSFLUG)	0
AVG (Reichweite)	0
MAX (Max. Geschwindigkeit)	0
CPP (Verbindung)	Not connected
NAVIGATION (Navigation)	Hidden
komoot (app komoot)	Not connected

## Taste für den Nachtmodus

Ändern Sie die Helligkeit der Hintergrundbeleuchtung des Bedienfelds. Die Einstellung der Hintergrundbeleuchtung verfügt über einen Normalmodus und einen Nachtmodus. Für jeden Modus können fünf Helligkeitsstufen eingestellt werden. Im Nachtmodus ist die Helligkeit geringer als im Normalmodus, um die Blendwirkung bei Nachtfahrten zu Reduzieren.

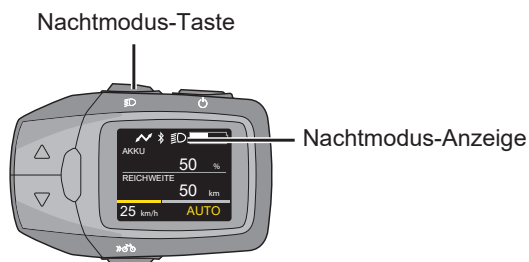

### 1) Drücken Sie die Taste ON/OFF.

- Das E-Bike-System ist eingeschaltet und die Hintergrundbeleuchtung des Bedienfelds ist im Normalmodus eingeschaltet.

### 2) Drücken Sie die Taste für den Nachtmodus / Licht.

- Die Nachtmodusanzeige erscheint auf dem Display und die Hintergrundbeleuchtung wechselt in den Nachtmodus. Um in den Normalmodus zu wechseln, drücken Sie die Nachtmodus-Taste erneut.

#### Hinweis

- Wenn Sie für den Normalmodus und den Nachtmodus die gleiche Helligkeit einstellen, ändert sich die Helligkeit auch nicht, wenn Sie den Modus wechseln.
- Stellen Sie die Helligkeit des Normalmodus ein, wenn die Nachtmodusanzeige nicht angezeigt wird. Stellen Sie die Helligkeit des Nachtmodus ein, wenn die Nachtmodusanzeige angezeigt wird.

➔ [\(Seite 219\)](#)

- Wenn das E-Bike mit einem Vorder- oder Rücklicht ausgestattet ist, das vom E-Bike-Akku gespeist wird, schaltet sich das Licht ein, wenn der Nachtmodus aktiviert ist.

## Aufladen externer Geräte über USB-Kabel (optional)

Sie können externe Geräte (z. B. Mobiltelefone) aufladen, die über ein USB-Kabel an das Bedienfeld angeschlossen werden können.

Schließen Sie das USB-Kabel (nicht im Lieferumfang) an und laden Sie es drei Stunden lang auf. Externe Geräte können nur geladen werden, wenn das Bedienfeld am Fahrrad montiert und der Akku geladen ist. Ein USB-Kabel (im Handel erhältlich), das mit dem externen Gerät kompatibel ist, ist ebenfalls erforderlich.



Abb. 1



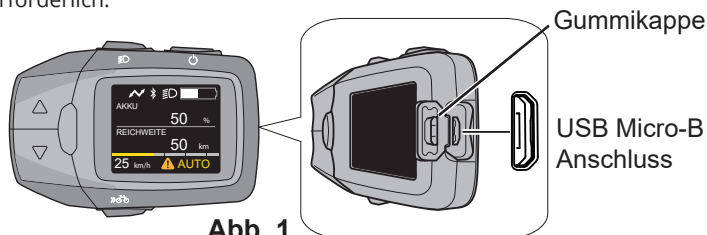
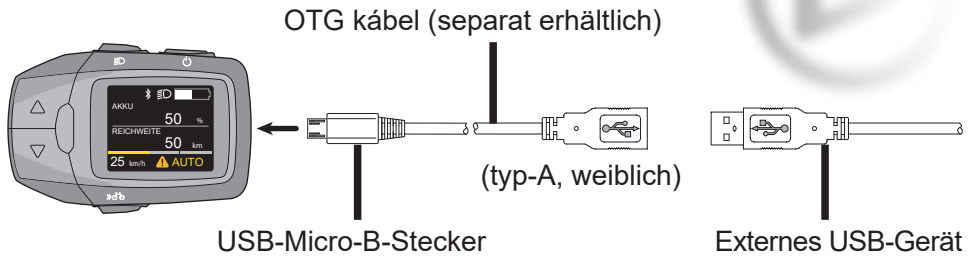

**Abb. 2**

- 1) Otvorte kryt portu USB Micro-B na ovládacom panely. (**Abb. 1**)
  - 2) Schließen Sie ein separat erworbenes USB-OTG-Kabel an den USB-Micro-B-Anschluss an.\*
- \*Das Aufladen kann nur mit dem OTG-Kabel für USB-Micro-B-Anschlüsse erfolgen.
- 3) Schließen Sie das OTG-Kabel und das USB-Kabel des externen Geräts an.
  - 4) Wenn das Bedienfeld und das externe Gerät über ein USB-Kabel verbunden sind, beginnt der Ladevorgang automatisch.

### Hinweis

- Stellen Sie das externe Gerät während des Ladevorgangs nicht auf eine schräge oder instabile Position. Dies könnte dazu führen, dass das Gerät herunterfällt und eine Fehlfunktion verursacht.
- Einige externe Geräte können nicht geladen werden.
- Sichern Sie interne Daten auf einem externen Gerät, da die Gefahr besteht, dass sie verloren gehen.
- Der Betrieb wurde nur mit bestimmten externen Geräten unter Verwendung eines exklusiven USB-Kabels überprüft. Es gibt keine Garantie, dass Ihr externes Gerät ordnungsgemäß funktioniert.
- Laden Sie externe Geräte nicht bei Regenwetter auf und schließen Sie kein nasses USB-Kabel an. Dies kann zu defekten oder Fehlfunktionen führen.
- Schließen Sie nach der Verwendung des USB-Micro-B-Anschlusses die Gummikappe fest. Andernfalls kann Wasser eindringen und eine Fehlfunktion verursachen.
- Um eine Beschädigung des USB-Steckers und des USB-Kabels zu vermeiden, halten Sie den Stecker fest, wenn Sie ihn aus dem Anschluss ziehen.
- Üben Sie keine übermäßige Kraft auf den USB-Stecker aus und ziehen Sie nicht am USB-Kabel.
- Vergewissern Sie sich, dass der USB-Stecker in die richtige Richtung zeigt und dass er sich nicht vom USB-Micro-B-Anschluss gelöst hat und nicht falsch ausgerichtet ist.
- Stecken Sie keine Fremdkörper in den USB-Micro-B-Anschluss. Dies könnte das Bedienfeld und das externe Gerät beschädigen.
- Achten Sie beim Aufladen Ihres Smartphones oder eines anderen ähnlichen Geräts auf ausreichende Sicherheit und halten Sie beide Hände am Lenker. Schauen Sie während der Fahrt nicht auf das Display.
- Bei niedrigem Akkustand ist das Aufladen möglicherweise nicht möglich.
- Bitte beachten Sie, dass Panasonic in dem unwahrscheinlichen Fall, dass der Speicherinhalt eines externen Geräts bei Verwendung des USB-Micro-B-Anschlusses gelöscht wird, nicht haftbar gemacht werden kann.
- Panasonic übernimmt auch keine Verantwortung für Schäden, die durch Fehlfunktionen oder andere Probleme verursacht werden, die sich aus der Kombination der angeschlossenen Geräte ergeben.

## Fehlercodes

Die Teile des E-Bike-Systems werden während der Benutzung und des Ladevorgangs überwacht. Wenn ein Fehler festgestellt wird, wird ein Fehlercode auf dem Bedienfeld angezeigt. Um zur Standardanzeige zurückzukehren, drücken Sie eine beliebige Taste des Bedienfelds.

Je nach Art und Schwere der Störung kann der Motor abgestellt werden. Die Assistenzfunktion wird deaktiviert und die Fahrt kann ohne Unterstützung fortgesetzt werden.

DE

Wenn eine der folgenden Meldungen auf dem Bedienfeld erscheint, überprüfen Sie die Details und gehen Sie wie folgt vor.

### ■ Fehler, bei denen ein Warnsymbol unten in der Mitte der Bedienfeldanzeige erscheint

• Wenn ein Warnsymbol angezeigt wird, drücken Sie wiederholt die Informationstaste , bis Sie die Anzeige KADENCE erreichen, um eine detaillierte Beschreibung zu sehen.

\*Wenn die Navigationsfunktion aktiviert ist, wechselt die Anzeige in der Reihenfolge der Anzeige von CADENCE ⇒ navigation ⇒ Warnmeldung.

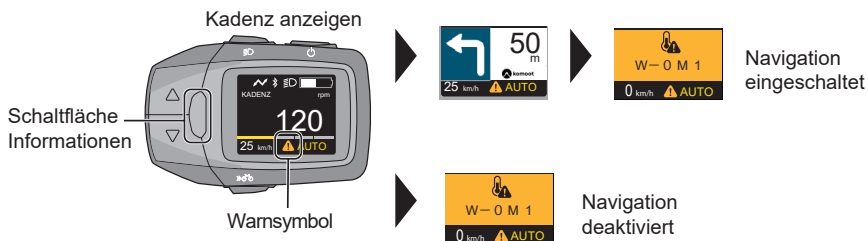

## Siehe

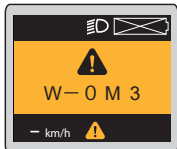
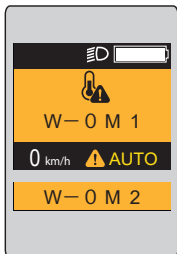

## Lösung

- Die Antriebseinheit ist überlastet und das System ist in den Sicherheitsmodus übergegangen.
  - ⇒ Verringern Sie Geschwindigkeitsschwankungen, um die Belastung während der Fahrt zu verringern. Nach kurzer Zeit kehrt die Temperatur in den Normalbereich zurück, und die Unterstützung wird wiederhergestellt.
- Wenn das System in den Schutzmodus wechselt (z. B. bei starker Sonneneinstrahlung), ist die Unterstützung begrenzt. Sie können Ihr Fahrrad jedoch wie gewohnt weiter benutzen. Wenn das Display nach kurzer Zeit nicht wieder aufleuchtet, wenden Sie sich an Ihren Fachhändler.

- Dies ist ein Kommunikationsfehler zwischen dem Bedienteil und der Antriebseinheit.
  - ⇒ Wenden Sie sich an Ihren Fachhändler für eine Reparatur.

- Die Batterie ist überlastet und das System hat den Sicherheitsmodus aktiviert.
  - ⇒ Verringern Sie Geschwindigkeitsschwankungen, um die Belastung während der Fahrt zu verringern. Nach kurzer Zeit kehrt die Temperatur in den Normalbereich zurück, und die Unterstützung wird wiederhergestellt.
- Wenn das System in den Sicherheitsmodus wechselt (z. B. bei starker Sonneneinstrahlung), ist die Hilfsenergie begrenzt. Sie können Ihr Fahrrad jedoch wie gewohnt ohne Motorunterstützung weiter benutzen. Wenn das Display nach kurzer Zeit nicht wieder aufleuchtet, wenden Sie sich an Ihren Fachhändler.



- Die Kommunikation mit der Batterie funktioniert nicht richtig.  
 ⇨ Entfernen Sie Schmutz von den Batteriekontakten. Wenn das Problem dadurch nicht gelöst wird, Wenden Sie sich an Ihren Fachhändler.



- Dies ist ein Fehler des Motors.  
 ⇨ Bitten Sie Ihren Fachhändler um eine Reparatur.



- Der Geschwindigkeitssensor erkennt das Signal nicht richtig.  
 ⇨ Schalten Sie das Gerät aus und dann wieder ein. Wenn das Problem dadurch nicht gelöst wird, wenden Sie sich an Ihren Fachhändler.



- Der USB-Stromschutz ist aktiv.  
 ⇨ Schalten Sie das Gerät aus und wieder ein. Wenn das Problem dadurch nicht behoben wird, Die Stromversorgung USB Funktion für dieses externe Geräte ist nicht möglich.



- Wenn mehrere Fehler gleichzeitig auftreten, wird [W-0] ausgelassen und die Fehlersymbole werden in der Liste angezeigt. Weitere Informationen finden Sie unter den entsprechenden Fehlereinträgen.

## ■ Sonstige Fehler

• Im Falle eines Fehlers, bei dem die Motor Unterstützung oder Schiebehilfe nicht mehr aktiv ist, kann das Display unabhängig vom Warnsymbol folgende Fehler anzeigen.

\* Fehler können zusammen mit einem Warnsymbol erscheinen.

### Siehe

### Lösung



- Wenn das Display beim Einschalten des Bedienteils ganz weiß wird, liegt ein Softwarefehler vor.  
 ⇨ Bitten Sie Ihren Fachhändler um eine Reparatur.

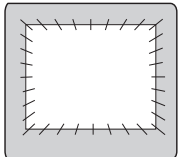

- Wenn der Bildschirm nach dem Einschalten weiß blinkt, bedeutet dies, dass ein Fehler aufgetreten ist  
 ⇨ Bitten Sie Ihren Fachhändler um eine Reparatur.



- Standen Sie auf dem Pedal, als Sie die Einschalttaste gedrückt haben?  
 ⇨ Schalten Sie das System mit der Aus-/Einschalttaste aus. Schalten Sie das System erneut ein, indem Sie die Einschalttaste drücken, ohne auf dem Pedal zu stehen.



- Der Original-Akku (der mit dem E-Bike gekauft wurde) wurde nicht erkannt.  
 ⇨ Legen Sie den Original-Akku ein (der mit dem E-Bike gekauft wurde).

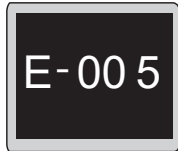

- Dies ist ein Kommunikationsfehler zwischen dem Display und der Motor- / Antriebseinheit.  
 ⇨ Bitten Sie Ihren Fachhändler, den Fehler zu beheben.



- Dies ist ein Fehler der Motor- / Antriebseinheit.  
 ⇨ Bitten Sie Ihren Fachhändler, den Fehler zu beheben.



- Es liegt ein Fehler in einer wichtigen Komponente vor.  
 ⇨ Schalten Sie das System über die Aus-/Einschalttaste aus. Schalten Sie das System erneut über die Aus-/Einschalttaste ein, ohne eine weitere Taste zu berühren. Wenn das Problem dadurch nicht behoben wird, wenden Sie sich an Ihren Fachhändler.



- Es handelt sich um einen Softwarefehler der Motor- / Antriebseinheit.  
 ⇨ Bitten Sie Ihren Fachhändler, den Fehler zu beheben.

DE

### Tägliche Pflege

Die Teile des Elektrofahrradsystems sind Präzisionsteile und müssen täglich gepflegt werden.

- Verhindern Sie die Verschmutzung aller Teile des Elektrofahrradsystems. Wenn Teile verschmutzt sind, wischen Sie den Schmutz mit einem weichen Tuch ab.  
 (Batterieanschlüsse, Batterieanschlussbuchse im Rahmen und das gesamte Bedienfeld)
- Wischen Sie vor und nach der Benutzung des Elektrofahrrads Schmutz oder Wasser vom Kontrolldisplay ab.

## Spezifikationen

### ■ Bedienfeld

<b>Betriebstemperatur</b>	-10°C to 40°C
<b>Lagertemperatur</b>	-20°C to 50°C
<b>Gewicht</b>	Ungefähr 120 g
<b>Grad des Schutzes gegen Wasser</b>	IPX5
<b>USB-Ausgang</b>	5 V DC, Max. 1 A
<b>USB-Anschluss</b>	USB Micro-B
<b>Art der Kommunikation</b>	Bluetooth Version 5.0
<b>Maximale Leistung</b>	8.0 dBm
<b>Reichweite der Kommunikation</b>	Bis zu ca. 1 m.
<b>Frequenzbereich</b>	2402-2480 MHz
<b>Unterstützte Profile</b>	CPP (*1), komoot (*2)

### Urheberrecht

Die Marke Bluetooth® und das Bluetooth-Logo sind eingetragene Marken der Bluetooth SIG, einschl. Panasonic Co. Panasonic Co., Ltd, die die Marke und das Logo unter Lizenz verwendet. Alle anderen Marken und eingetragenen Marken sind Marken oder eingetragene Marken der jeweiligen Parteien.

Darüber hinaus sind verschiedene Namen, Firmennamen und Produktnamen in diesem Handbuch Marken oder eingetragene Marken der jeweiligen Unternehmen. Bitte beachten Sie, dass einige ™- und ®-Zeichen in diesem Handbuch weggelassen wurden.

### Service nach dem Verkauf

Wenn Sie Fragen zum Elektrofahrradsystem und seinen Komponenten haben, wenden Sie sich bitte an Ihren autorisierten Fahrradhändler.

## Entsorgung von Altgeräten und Batterien Nur für die Europäische Union und Länder mit Recyclingsystemen



Diese Symbole auf Produkten, Verpackungen oder Begleitdokumenten bedeuten, dass gebrauchte elektrische und elektronische Produkte und Batterien nicht mit dem normalen Hausmüll vermischt werden dürfen.

Bringen Sie alte Produkte und verbrauchte Batterien zur ordnungsgemäßen Behandlung, Wiederaufbereitung und Wiederverwertung zu den entsprechenden Sammelstellen in Übereinstimmung mit Ihrer nationalen Gesetzgebung.

Endnutzer in Deutschland sind gesetzlich verpflichtet, gebrauchte Batterien bei den entsprechenden Sammelstellen abzugeben. Die Rückgabe von Batterien an den Handel ist unentgeltlich.

In Spanien sind die Nutzer verpflichtet, die Batterien zu den entsprechenden Sammelstellen zu bringen. In allen Fällen ist dieser Service für die Nutzer kostenlos.

Die Kosten für die umweltgerechte Entsorgung von Altbatterien und -akkumulatoren sind im Verkaufspreis enthalten.

Die korrekte Entsorgung hilft, wertvolle Ressourcen zu sparen und mögliche negative Auswirkungen auf die menschliche Gesundheit und die Umwelt zu vermeiden.

Weitere Informationen zu Sammlung und Recycling erhalten Sie bei Ihrer Gemeinde.

Bei unsachgemäßer Entsorgung dieser Abfälle können gemäß den nationalen Rechtsvorschriften Sanktionen verhängt werden.



Beachten Sie das Batteriesymbol (unteres Symbol):

Dieses Symbol kann in Kombination mit dem chemischen Symbol verwendet werden. In diesem Fall erfüllt es die in der Richtlinie für die Chemikalie festgelegten Anforderungen.

### Konformitätserklärung (DoC)

Hiermit erklärt "Panasonic Cycle Technology Co., Ltd.", dass dieses Produkt den grundlegenden Anforderungen und anderen relevanten Bestimmungen der Richtlinie 2014/53/EU entspricht. Kunden können eine Kopie der Original-Konformitätserklärung für unsere RE-Produkte von unserem Konformitätserklärungsserver herunterladen:

<https://www.ptc.panasonic.eu/>

Wenden Sie sich an Ihren autorisierten Vertreter:

Panasonic Marketing Europe GmbH, Panasonic Test Centre,  
Winsbergring 15, 22525 Hamburg, Deutschland

Hergestellt von Panasonic Cycle Technology Co, Ltd.

13-13 Katayama-cho, Kashiwara City, Osaka 582-8501, Japan

Bevollmächtigter Vertreter in Europa: Panasonic Marketing Europe GmbH

Panasonic Testzentrum

Winsbergring 15, 22525 Hamburg, Deutschland

# PROBLEMBEHEBUNG



*Wenn das E-Bike nicht funktioniert, prüfen Sie zunächst, ob Sie das Problem selbst beheben können. Nehmen Sie keine Eingriffe am Motor, am Akku oder an den elektrischen Anschlüssen vor. Suchen Sie in diesem Fall ein Servicecenter auf.*

CZ

SK

EN

DE

## 1. Die Reichweite des E-Bikes ist gering, obwohl der Akku voll geladen ist.

Die Reichweite eines E-Bikes wird von vielen Faktoren beeinflusst, z. B. von der Akkukapazität, dem verwendeten Motor, dem Streckenprofil, dem Grad der Unterstützung, dem Gewicht des Fahrers und seiner Ladung, der Fitness des Fahrers, dem Fahrstil und der Laufruhe, dem Reifendruck und den Wetterbedingungen. Wenn die Reichweite des E-Bikes auf Dauer zu gering ist, lassen Sie die Akkukapazität prüfen.

## 2. Der Motor reagiert nicht, auch wenn das System eingeschaltet ist.

Prüfen Sie, ob sich der Sensormagnet in der richtigen Position befindet, siehe Abbildung. Überprüfen Sie das Displaykabel. Wenn der Fehler weiterhin besteht, suchen Sie ein Service-Center auf.



Der Magnet auf der Speiche muss genau gegenüber der Markierung auf dem Geschwindigkeitssensor positioniert sein. Das ist richtig.

Die Position des Magneten kann leicht eingestellt werden, es gibt einen Schlitz am Magneten für einen Schraubenzieher. Er wird gegen den Uhrzeigersinn gelöst. Sobald er locker ist, kann der Magnet entlang der Speiche bewegt werden. Sobald sich der Magnet in der richtigen Position befindet, ziehen Sie ihn mit einem Schraubendreher im Uhrzeigersinn wieder fest. Anzugsdrehmoment 3Nm.

## 3. Das E-Rad lässt sich nicht einschalten.

Schalten Sie den Akku mit der Taste am Akku ein.

Wenn der Fehler weiterhin besteht, wenden Sie sich an eine Service-Center.

## 4. Das Ladegerät lädt den Akku nicht auf.

Prüfen Sie, ob das Ladegerät richtig an das Stromnetz angeschlossen ist. Das Ladegerät ist ordnungsgemäß an das Stromnetz angeschlossen.

Überprüfen Sie die Kabel auf Beschädigungen. Ist dies der Fall, muss das Ladegerät ausgetauscht werden.

## WARTUNG UND LAGERUNG



Tauchen Sie den Akku, das Ladegerät oder andere elektrische Komponenten niemals in Wasser (oder andere Flüssigkeiten) ein. Bewahren Sie den Akku und das E-Rad an einem gut belüfteten und trockenen Ort auf, der vor direkter Sonneneinstrahlung und anderen Wärmequellen geschützt ist. Die optimale Temperatur für die Lagerung des E-Rades, insbesondere des Akkus, beträgt 20 °C.

CZ

SK

EN

DE



Warten Sie das Rad in regelmäßigen Abständen, um eine lange Lebensdauer zu gewährleisten. Halten Sie immer alle Komponenten sauber. Wenn Sie das Rad mit Wasser waschen, nehmen Sie vor dem Waschen immer den Akku aus dem Rad. Wir empfehlen, das Rad nach jeder Fahrt zu trocknen, insbesondere alle elektrischen Komponenten. Wenn Sie das E-Bike im Winter benutzen, reinigen Sie die Kontakte des Akkus nach jeder Fahrt immer von Salz und Feuchtigkeit. Prüfen Sie vor der Fahrt immer, ob alle Schrauben, Muttern, Kurbeln und Pedale, Bremsen und der Reifendruck richtig angezogen und eingestellt sind.

Entsorgen Sie den Akku nicht, indem Sie ihn selbst zerlegen! Es besteht Brand-, Explosions- und Stromschlaggefahr und es können giftige Substanzen freigesetzt werden.

Lagern Sie den Akku nicht und setzen Sie ihn nicht über einen längeren Zeitraum Temperaturen unter 10°C oder extrem hohen Temperaturen über 40°C aus.

Transportieren Sie das E-Bike nicht auf dem Anhänger bei starkem Regen, da die höheren Geschwindigkeiten zu einem höheren Wasserdruck führen. Wir empfehlen die Verwendung eines Fahrradträgers.

Leuchtende Farben sind anfälliger für Verblassen / Ausbluten. Wir empfehlen Ihnen, Ihr E-Bike nicht längerem Sonnenlicht auszusetzen, da sich die Farbe verändern kann.

DE

## SICHERHEITSHINWEISE

Die Nichtbeachtung von Sicherheitshinweisen kann dazu führen, dass Sie oder andere Personen, Ihr Eigentum oder das Eigentum anderer beschädigen oder es beschädigt wird. Beachten Sie stets die Sicherheitshinweise, um die Gefahr von Bränden, Stromschlägen und Verletzungen zu vermeiden. Lesen Sie die Gebrauchsanweisung vor der Verwendung des Produkts sorgfältig durch. Prüfen Sie vor jeder Fahrt immer, ob keine Verbindungen locker oder beschädigt sind. Prüfen Sie die Funktion der Bremsen und den Reifendruck. Im Falle einer Beschädigung elektronischer Teile sollten Sie sich an einen Fachmann wenden. Weder der Hersteller noch der Importeur haften für Neben- oder Folgeschäden oder Schäden, die sich direkt oder indirekt aus der Verwendung dieses Produkts ergeben. Wenn Sie einen Fahrradträger am Auto verwenden, müssen Sie jederzeit die Gebrauchsanweisung für den jeweiligen Träger beachten. Wenn Sie ein Elektrofahrrad auf einem Auto- oder Heckträger bei schlechtem Wetter transportieren, sollten Sie das E-Bike mit einer geeigneten Abdeckung vor Wasser schützen. Beim Fahren des Autos im Regen wirkt der Wasserdruck auf das Elektrofahrrad wie bei einem Hochdruckreiniger, was dem E-Bike ernsthaften Schaden zufügen kann.

Die folgende Aussage: Der bewertete Emissionsschalldruckpegel-A an den Ohren des Fahrers beträgt weniger als 70 db (A)

Die Gebrauchsanweisung für das CRUSSIS E-Bike ist gesetzlich vorgeschrieben und muss jedem Produkt beigelegt werden. Das E-Bike entspricht den Anforderungen der EN 14619 (Klasse A).



## WARNUNG!



### *Informationen zur Entsorgung von Elektro- und Elektronikgeräten*

*Das Symbol auf dem Produkt oder in den Begleitunterlagen bedeutet, dass gebrauchte elektrische oder elektronische Produkte nicht mit dem Hausmüll entsorgt werden dürfen. Um die Produkte korrekt zu entsorgen, bringen Sie sie bitte zu den dafür vorgesehenen Sammelstellen, wo sie kostenlos angenommen werden.*

*Durch die ordnungsgemäße Entsorgung von Produkten tragen Sie dazu bei, wertvolle natürliche Ressourcen zu erhalten und mögliche negative Auswirkungen auf die Umwelt und die menschliche Gesundheit zu vermeiden, die durch unsachgemäße Abfallentsorgung entstehen könnten.*

*Die unsachgemäße Entsorgung dieser Art von Abfällen kann gemäß den nationalen Vorschriften zu Geldstrafen führen.*

CZ

SK

EN

DE

## E-BIKE-GARANTIE

### Garantieinspektion

Wir empfehlen, die Garantieinspektion nach einer Fahrt von ca. 100-150 km oder spätestens innerhalb von 3 Monaten nach dem Kauf des E-Bikes durchführen zu lassen. Im Rahmen der Garantieservice werden das gesamte E-Bike überprüft, Bremsen eingestellt, Gänge justiert, Räder zentriert, Schrauben nachgezogen und das elektrische System überprüft. Die Garantieinspektion wird beim Händler durchgeführt, bei dem Sie das E-Bike gekauft haben. Der Händler bestätigt die Durchführung der Garantieinspektion im Garantieschein. Wenn die Garantieinspektion nicht durchgeführt wird, kann dies zu dauerhaften Schäden am E-Bike führen. In diesem Fall kann die Garantie nicht anerkannt werden.

### Vorgehensweise bei Reklamationen

Reklamationen des E-Bikes oder seiner Komponenten sind immer beim Händler geltend zu machen, bei dem Sie das E-Bike gekauft haben. Legen Sie beim Einreichen einer Reklamation den Kaufbeleg, den Garantieschein mit den ausgefüllten Seriennummern des Rahmens und des Akkus sowie die bestätigte Garantieinspektion vor und geben Sie den Grund der Reklamation und eine Beschreibung des Problems an.

### Garantiebedingungen

24 Monate für Rahmen und E-Bike-Komponenten - gilt für Herstellungs-, verdeckte und zufällige Materialfehler, die nicht durch normalen Verschleiß bei Verwendung verursacht wurden. 6 Monate für die Batterielebensdauer - Die Nennkapazität der Batterie sinkt innerhalb von 6 Monaten nach dem Verkauf des E-Bikes nicht unter 70% ihrer Gesamtkapazität. Alle Dichtungen und Gummiteile in Dämpfern, Teleskopsattelstützen und gefederten Gabeln unterliegen normalem Verschleiß durch den Betrieb und ihre Lebensdauer kann kürzer als 90 Tage sein. Verschleiß wird nicht als Mangel, sondern als normaler Betriebszustand angesehen, der vom Kunden vollständig in Eigenregie ausgetauscht werden kann. Die Garantiezeit verlängert sich um den Zeitraum, in dem das Produkt in der Garantiereparatur war. Die Garantie gilt nur für den Erstkäufer.

Das E-Bike muss gemäß der beigefügten Anleitung ordnungsgemäß gelagert und gewartet werden. Das Produkt darf nur für den vorgesehenen Zweck verwendet werden. Bitte laden Sie den Akku in regelmäßigen Abständen auf und lagern Sie ihn gemäß den in der beigefügten Anleitung angegebenen normalen Bedingungen.

## Verlust des Garantieanspruchs

Der Garantieanspruch erlischt mit Ablauf der Garantiezeit. Wenn das Produkt aufgrund des eigenen Verschuldens des Benutzers beschädigt wird (Unfall, mechanische Beschädigung, unsachgemäße Handhabung oder Eingriff in das E-Bike, unsachgemäße Lagerung oder Verwendung) oder aufgrund normalen Verschleißes bei der Verwendung (Abnutzung der Bremsbeläge/-klötze, der Kette, des Kassetten-/Riemenscheibensystems, der Reifen, der Gabel usw.). Alle mechanischen Schäden entstehen zum Beispiel durch Stürze, Überlastung, Unfälle (wie Verformung von Rahmen, Gabeln, Felgen, Lenkern, Vorbauten, Sattelstützen, Sattelstreben, Tretlagerwellen, Kurbeln; Beschädigung des Sattelbezugs; Durchstoßen von Carbonrahmen durch Aufprall; Rissbildung von Carbonrahmen aufgrund unvorhergesehener Belastungsrichtung; Beschädigung der Reifenstruktur durch scharfe Gegenstände; Verformung der Federungseinheit aufgrund falscher Einstellung oder zu geringer Federhärte; Deformation des Austauschendes des Rahmens), sowie mechanische Schäden, die durch übermäßige Kraft oder Nichtbeachtung der maximal zulässigen Anzugsmomente entstehen (z. B. Überziehen von Klemmen, insbesondere bei Carbonkomponenten wie Sattelstützen, Lenkern und Vorbauten).

CZ

SK

EN

DE

DE

# EU PROHLÁŠENÍ O SHODĚ

## EU DECLARATION OF CONFORMITY - č. 2

### Souhrnné ujištění o vydání EU prohlášení o shodě dle požadavku směrnice 2006/42/ES

**a) Identifikační údaje o osobě pověřené sestavením technické dokumentace:**

**Obchodní firma:** CRUSSIS electrobikes s.r.o.

**Sídlo:** K Březince 227/18, 182 00 Praha 8 - Březiněves

**IČO:** 248 19 671

**b) Popis elektrického zařízení:**

**Název:** Elektrokola, velikost rámu: 15"/16"/17"/18"/19"/20"/21"/22"

**Modely:** e-Guera 9.10-(720 Wh), e-Guera 9.10-(900 Wh), ONE-Guera 9.10-(720 Wh), ONE-Guera (900 Wh), e-Atlant 9.10-(720 Wh), e-Atlant 9.10-(900 Wh), e-Fionna 9.10-(720 Wh), e-Fionna 9.10-(900 Wh), e-Largo 9.10-(720 Wh), e-Largo 9.10-(900 Wh), ONE-Largo 9.10-(720 Wh), ONE-Largo 9.10-(900 Wh), e-Cross 9.10-(720 Wh), ONE-Cross 9.10-(720 Wh), e-Cross low 9.10-(720 Wh), ONE-Cross low 9.10-(720 Wh), e-Guera 10.10-(720 Wh), e-Guera 10.10-(900 Wh), ONE-Guera 10.10-(720 Wh), ONE-Guera 10.10-(900 Wh), e-Atlant 10.10-(720 Wh), e-Atlant 10.10-(900 Wh), e-Fionna 10.10-(720 Wh), e-Fionna 10.10-(900 Wh), e-Largo 10.10-(720 Wh), e-Largo 10.10-(900 Wh), ONE-Largo 10.10-(720 Wh), ONE-Largo 10.10-(900 Wh), e-Hard 10.10-PRO (720 Wh), e-Country 10.10-(720 Wh), ONE-Country 10.10-(720 Wh), e-Full 9.10-(720 Wh), e-Full 9.10-(900 Wh), ONE-Full 9.10-(720 Wh), ONE-Full 9.10-(900 Wh), e-Country full 10.10-(720 Wh), ONE-Country full 10.10-(720 Wh), e-Full 10.10-(720 Wh), e-Full 10.10-(900 Wh), ONE-Full 10.10-(720 Wh), ONE-Full 10.10-(900 Wh), e-Full 10.10-PRO (720 Wh) (výrobní číslo neuvádí) s motory PANASONIC GX ULTIMATE Baterie je plně integrovaná. Modely konstrukčně odpovídají modelům OLI Guera 8.6, OLI Largo 8.6 OLI Fionna 8.6, e-Fionna 9.6, e-Atlant 8.6

**Určeno k následujícímu použití:** Elektrokolo je určeno k rekreačním účelům pro spotřebitelské využití.

**c) Odkaz na harmonizované normy:** EN 15194:2019, EN ISO 12100, EN ISO 13849-1, EN 614-1 EN 55014-1, EN 55014-2, EN 61000-6-3, EN 61000-3-2, EN 61000-3-3, EN ISO 4210-2, EN 62321

**d) Odkaz na specifikace a právní předpisy:**

Zákon č. 90/2016 Sb. o posuzování shody stanovených výrobků při jejich dodávání na trh v platném znění.

Nařízení vlády č. 118/2016 Sb., o posuzování shody elektrických zařízení určených pro používání v určitých mezích napětí při jejich dodávání na trh (Směrnice 2014/35/EU).

Nařízení vlády č.117/2016 Sb., o posuzování shody výrobků z hlediska elektromagnetické kompatibility při jejich dodávání na trh (Směrnice 2014/30/EU).

Nařízení vlády č. 176/2008 Sb. o technických požadavcích na strojní zařízení v platném znění (Směrnice 2006/42/ES).

Zákon č. 22/1997 Sb. o technických požadavcích na výrobky v platném znění

Nařízení vlády č. 481/2012 Sb. o omezení používání některých nebezpečných látek v elektrických a elektronických zařízeních (Směrnice 2011/65/EU).

Výše uvedené strojní zařízení splňuje veškerá příslušná ustanovení směrnice 2006/42/ES včetně dalších výše specifikovaných evropských směrnic.

**Dvojičíslo roku, v němž byl stanovený výrobek opatřen označením CE: 24**

**Doplňující informace:**

Shoda posouzena na základě certifikátu č. MD-J-01906-21 ze dne 12.11. 2021 s platností do 11.11. 2026 vydaného Strojirenským zkušebním ústavem, s.p., Hudcova 424/56b, Medlánky, 621 00 Brno (Identifikační číslo notifikované osoby: 1015). Podkladem pro vydání certifikátu je závěrečný protokol č. 31-10663/JZ ze dne 11.11. 2021 vydaný totožným zkušebním místem. Dále pak shoda posouzena dle výrobní a technické dokumentace. Výše popsaný předmět EU prohlášení o shodě je ve shodě s výše uvedenými nařízeními vlády včetně nařízení vlády č. 481/2012 Sb. o omezení používání některých nebezpečných látek v elektrických a elektronických zařízeních. Toto EU prohlášení o shodě vydal na vlastní odpovědnost výrobce. Výše uvedený předmět EU prohlášení o shodě je ve shodě s příslušnými harmonizačními předpisy společností.

V Praze dne: 01. 07. 2024



# EÚ VYHLÁSENIE O ZHODE

## EU DECLARATION OF CONFORMITY - č. 2

### Súhrnné uistenie o vydaní EÚ vyhlásenia o zhode podľa požiadavky smernice 2006/42/ES

**a) Identifikačné údaje o osobe poverené zostavením technickej dokumentácie:**

Obchodná firma: CRUSSIIS electrobikes s.r.o

Sídlo: K Březince 227/18, 182 00 Praha 8 – Březiněves

IČO: 248 19 671

**b) Popis elektrického zariadenia:**

**Názov:** Elektrobicykle, veľkosť rámu: 14"/15"/16"/17"/18"/19"/20"/22"

**Modely:** e-Guera 9.10-(720 Wh), e-Guera 9.10-(900 Wh), ONE-Guera 9.10-(720 Wh), ONE-Guera-(900 Wh), e-Atlant 9.10-(720 Wh), e-Atlant 9.10-(900 Wh), e-Fionna 9.10-(720 Wh), e-Fionna 9.10-(900 Wh), e-Largo 9.10-(720 Wh), e-Largo 9.10-(900 Wh), ONE-Largo 9.10-(720 Wh), ONE-Largo 9.10-(900 Wh), e-Cross 9.10-(720 Wh), ONE-Cross 9.10-(720 Wh), e-Cross low 9.10-(720 Wh), ONE-Cross low 9.10-(720 Wh), e-Guera 10.10-(720 Wh), e-Guera 10.10-(900 Wh), ONE-Guera 10.10-(720 Wh), ONE-Guera 10.10-(900 Wh), e-Atlant 10.10-(720 Wh), e-Atlant 10.10-(900 Wh), e-Fionna 10.10-(720 Wh), e-Fionna 10.10-(900 Wh), e-Largo 10.10-(720 Wh), e-Largo 10.10-(900 Wh), ONE-Largo 10.10-(720 Wh), ONE-Largo 10.10-(900 Wh), e-Hard 10.10-PRO (720 Wh), e-Country 10.10-(720 Wh), ONE-Country 10.10-(720 Wh), e-Full 9.10-(720 Wh), e-Full 9.10-(900 Wh), ONE-Full 9.10-(720 Wh), ONE-Full 9.10-(900 Wh), e-Country full 10.10-(720 Wh), ONE-Country full 10.10-(720 Wh), e-Full 10.10-(720 Wh), e-Full 10.10-(900 Wh), ONE-Full 10.10-(720 Wh), ONE-Full 10.10-(900 Wh), e-Full 10.10-PRO (720 Wh) (výrobné číslo sa neuvádza) s motormi PANASONIC GX ULTIMATE. Batéria je plne integrovaná. Modely konštruktívne zodpovedajú modelom OLI Guera 8.6, OLI Largo 8.6 OLI Fionna 8.6, e-Fionna 9.6, e-Atlant 8.6

**Určené k nasledujúcemu použitiu:** Elektrobicykel je určený na rekreačný účel pre spotrebiteľské využitie.

**c) Odkaz na harmonizované normy:** EN 15194:2019, EN ISO 12100, EN ISO 13849-1, EN 614-1, EN 55014-1, EN 55014-2, EN 61000-6-3, EN 61000-3-2, EN 61000-3-3, EN ISO 4210-2, EN 62321

**d)**

**e) Odkaz na špecifikácie a právne predpisy:**

Zákon č. 90/2016 Zb. o posudzovaní zhody stanovených výrobkov pri ich dodávaní na trh v platnom znení. Nariadenie vlády č. 118/2016 Zb., o posudzovaní zhody elektrických zariadení určených na používanie v určitých medziach napätí pri ich dodávaní na trh (Smernica 2014/35/EU). Nariadenie vlády č.117/2016 Zb., o posudzovaní zhody výrobkov z hľadiska elektromagnetickej kompatibility pri ich dodávaní na trh (Smernica 2014/30/EU). Nariadenie vlády č. 176/2008 Zb. o technických požiadavkách na strojné zariadenie v platnom znení (Smernica 2006/42/ES). Zákon č. 22/1997 Zb. o technických požiadavkách na výrobky v platnom znení. Nariadenie vlády č. 481/2012 Zb. o obmedzení používania niektorých nebezpečných látok v elektrických a elektronických zariadeniach (Smernica 2011/65/EU).

Vyššie uvedené strojné zariadenie spĺňa všetky príslušné ustanovenia smernice 2006/42/ES vrátane ďalších vyššie špecifikovaných európskych smerníc.

**Dvojcísle roku, v ktorom bol stanovený výrobok opatrený označením CE: 24**

**Doplňujúce informácie:**

Zhoda posúdená na základe certifikátu č. MD-J-01906-21 z 12.11. 2021 s platnosťou do 11.11. 2026 vydaného Strojárskym skúšobným ústavom, s.p., Hudcova 424/56b, Medlánky, 621 00 Brno (Identifikačné číslo notifikovanej osoby: 1015). Podkladom pre vydanie certifikátu je záverečný protokol č. 31-10663/JZ z 11.11. 2021 vydaný totožným skúšobným miestom. Ďalej potom zhoda posúdená podľa výrobnej a technickej dokumentácie. Vyššie popísaný predmet EÚ vyhlásenie o zhode je v zhode s vyššie uvedenými nariadeniami vlády vrátane nariadenia vlády č. 481/2012 Zb. o obmedzení používania niektorých nebezpečných látok v elektrických a elektronických zariadeniach. Toto EÚ vyhlásenie o zhode vydal na vlastnú zodpovednosť výrobca. Vyššie uvedený predmet vyhlásenia o zhode EÚ je v zhode s príslušnými harmonizačnými predpismi spoločenstva.

V Prahe dňa: 01. 07. 2024



# EU DECLARATION OF CONFORMITY – No. 2

## Summary assurance of issuing the EU Declaration of Conformity in accordance with the requirements of Directive 2006/42/ES

**EN**

a) **Identification details of the person responsible for compiling the technical documentation:**  
**Company name:** CRUSSIS electrobikes s.r.o  
**Address:** K Březince 227/18, 182 00 Praha 8 – Březiněves, Czech Republic **VAT:** CZ24819671

b) **Description of the electrical equipment:**

**Name:** Electric bicycles, frame size: 15"/16"/17"/18"/19"/20"/21"/22"

**Models:** e-Guera 9.10-(720 Wh), e-Guera 9.10-(900 Wh), ONE-Guera 9.10-(720 Wh), ONE-Guera-(900 Wh), e-Atlant 9.10-(720 Wh), e-Atlant 9.10-(900 Wh), e-Fionna 9.10-(720 Wh), e-Fionna 9.10-(900 Wh), e-Largo 9.10-(720 Wh), e-Largo 9.10-(900 Wh), ONE-Largo 9.10-(720 Wh), ONE-Largo 9.10-(900 Wh), e-Cross 9.10-(720 Wh), ONE-Cross 9.10-(720 Wh), e-Cross low 9.10-(720 Wh), ONE-Cross low 9.10-(720 Wh), e-Guera 10.10-(720 Wh), e-Guera 10.10-(900 Wh), ONE-Guera 10.10-(720 Wh), ONE-Guera 10.10-(900 Wh), e-Atlant 10.10-(720 Wh), e-Atlant 10.10-(900 Wh), e-Fionna 10.10-(720 Wh), e-Fionna 10.10-(900 Wh), e-Largo 10.10-(720 Wh), e-Largo 10.10-(900 Wh), ONE-Largo 10.10-(720 Wh), ONE-Largo 10.10-(900 Wh), e-Hard 10.10-PRO (720 Wh), e-Country 10.10-(720 Wh), ONE-Country 10.10-(720 Wh), e-Full 9.10-(720 Wh), e-Full 9.10-(900 Wh), ONE-Full 9.10-(720 Wh), ONE-Full 9.10-(900 Wh), e-Country full 10.10-(720 Wh), ONE-Country full 10.10-(720 Wh), e-Full 10.10-(720 Wh), e-Full 10.10-(900 Wh), ONE-Full 10.10-(720 Wh), ONE-Full 10.10-(900 Wh), e-Full 10.10-PRO (720 Wh) (no production number specified) with PANASONIC GX ULTIMATE. The battery is Fully integrated. The models are structurally equivalent to the OLI Guera 8.6, OLI Largo 8.6 OLI Fionna 8.6, e-Fionna 9.6, e-Atlant 8.6

**Intended for the following use:** The electric bicycle is intended for recreational purposes for consumer use.

c) **Reference to harmonized standards:** EN 15194:2019, EN ISO 12100, EN ISO 13849-1, EN 614-1 EN 55014-1, EN 55014-2, EN 61000-6-3, EN 61000-3-2, EN 61000-3-3, EN ISO 4210-2, EN 62321

d) **Reference to specifications and legal regulations:**

Act No. 90/2016 Coll. on the assessment of conformity of designated products when placing them on the market in the current wording. Government Regulation No. 118/2016 Coll. on the assessment of conformity of electrical equipment intended for use within certain voltage limits when placing it on the market (Directive 2014/35/EU). Government Regulation No. 117/2016 Coll. on the assessment of conformity of products with regard to electromagnetic compatibility when placing them on the market (Directive 2014/30/EU). Government Regulation No. 176/2008 Coll. on the technical requirements for machinery in the current wording (Directive 2006/42/EC). Act No. 22/1997 Coll. on technical requirements for products in the current wording. Government Regulation No. 481/2012 Coll. on the restriction of the use of certain hazardous substances in electrical and electronic equipment (Directive 2011/65/EU). The above-mentioned machinery complies with all relevant provisions of Directive 2006/42/EC, including other specified European directives.

**Double-digit year in which the product was affixed with the CE marking:** 24

**Additional information:**

Conformity assessed based on certificate No. MD-J-01906-21 dated 12.11.2021 valid until 11.11.2026 issued by Strojirenský zkušební ústav, Hudcova 424/56b, Medlánky, 621 00 Brno (Identification number of the notified body: 1015). The basis for issuing the certificate is the final protocol No. 31-10663/JZ dated 11.11.2021 issued by the same testing institute. Furthermore, conformity assessed based on production and technical documentation. The above-described subject of the EU Declaration of Conformity is in accordance with the above-mentioned government regulations, including Government Regulation No. 481/2012 Coll. on the restriction of the use of certain hazardous substances in electrical and electronic equipment. This EU Declaration of Conformity was issued by the manufacturer at their own responsibility. The above-mentioned subject of the EU Declaration of Conformity complies with the relevant community harmonization regulations.

In Prague, on 01. 07. 2024

Petr Výkruta  
Managing Director  
  
  
CRUSSIS electrobikes s.r.o.  
K Březince 227/18  
182 00 Praha 8 - Březiněves  
IČ: 24819671, DIČ: CZ24819671  
tel: +420 504 219 792

# EU KONFORMITÄTSERKLÄRUNG

## EU DECLARATION OF CONFORMITY – Nr. 2

### Zusammenfassende Erklärung zur Ausstellung der EU-Konformitätserklärung gemäß den Anforderungen der Richtlinie 2006/42/ES

a) **Identifikationsdaten der für die Zusammenstellung der technischen Dokumentation**

**verantwortlichen Person:**

Firmenname: CRUSSIS electrobikes s.r.o

Anschrift: K Březnice 227/18, 182 00 Praha 8 – Březiněves, Tschechien VAT: CZ24819671

b) **Beschreibung des elektrischen Geräts:**

**Bezeichnung:** Elektrofahrräder, Rahmengröße 15"/16"/17"/18"/19"/20"/21"/22"

**Modelle:** e-Guera 9.10-(720 Wh), e-Guera 9.10-(900 Wh), ONE-Guera 9.10-(720 Wh), ONE-Guera-(900 Wh), e-Atlant 9.10-(720 Wh), e-Atlant 9.10-(900 Wh), e-Fionna 9.10-(720 Wh), e-Fionna 9.10-(900 Wh), e-Largo 9.10-(720 Wh), e-Largo 9.10-(900 Wh), ONE-Largo 9.10-(720 Wh), ONE-Largo 9.10-(900 Wh), ONE-Largo 9.10-(900 Wh), e-Cross 9.10-(720 Wh), ONE-Cross 9.10-(720 Wh), e-Cross low 9.10-(720 Wh), ONE-Cross low 9.10-(720 Wh), e-Guera 10.10-(720 Wh), e-Guera 10.10-(900 Wh), ONE-Guera 10.10-(720 Wh), ONE-Guera 10.10-(900 Wh), e-Atlant 10.10-(720 Wh), e-Atlant 10.10-(900 Wh), e-Fionna 10.10-(720 Wh), e-Fionna 10.10-(900 Wh), e-Largo 10.10-(720 Wh), e-Largo 10.10-(900 Wh), ONE-Largo 10.10-(720 Wh), ONE-Largo 10.10-(900 Wh), e-Hard 10.10-PRO (720 Wh), e-Country 10.10-(720 Wh), ONE-Country 10.10-(720 Wh), e-Full 9.10-(720 Wh), e-Full 9.10-(900 Wh), ONE-Full 9.10-(720 Wh), ONE-Full 9.10-(900 Wh), e-Country full 10.10-(720 Wh), ONE-Country full 10.10-(720 Wh), e-Full 10.10-(720 Wh), e-Full 10.10-(900 Wh), ONE-Full 10.10-(720 Wh), ONE-Full 10.10-(900 Wh), e-Full 10.10-PRO (720 Wh) (keine Seriennummer angegeben) mit PANASONIC GX ULTIMATE Motoren. Der Akku ist vollständig integriert. Die Modelle entsprechen konstruktiv den Modellen OLI Guera 8.6, OLI Largo 8.6 OLI Fionna 8.6, e-Fionna 9.6, e-Atlant 8.6.

**Bestimmt für folgende Verwendung:** Das Elektrofahrrad ist für Freizeit Zwecke zur Verwendung durch Verbraucher bestimmt.

c) **Verweis auf harmonisierte Normen:** EN 15194:2019, EN ISO 12100, EN ISO 13849-1, EN 614-1 EN 55014-1, EN 55014-2, EN 61000-6-3, EN 61000-3-2, EN 61000-3-3, EN ISO 4210-2, EN 62321

d) **Odkaz Verweis auf Spezifikationen und rechtliche Vorschriften:**

Gesetz Nr. 90/2016 Sb. über die Konformitätsbewertung von bestimmten Produkten bei ihrer Inverkehrbringung in der aktuellen Fassung. Regierungsverordnung Nr. 118/2016 Sb. über die Konformitätsbewertung von elektrischen Geräten, die für den Gebrauch innerhalb bestimmter Spannungsgrenzen bestimmt sind, bei ihrer Inverkehrbringung (Richtlinie 2014/35/EU). Regierungsverordnung Nr. 117/2016 Sb. über die Konformitätsbewertung von Produkten im Hinblick auf die elektromagnetische Verträglichkeit bei ihrer Inverkehrbringung (Richtlinie 2014/30/EU). Regierungsverordnung Nr. 176/2008 Sb. über die technischen Anforderungen an Maschinen in der aktuellen Fassung (Richtlinie 2006/42/EG). Gesetz Nr. 22/1997 Sb. über technische Anforderungen an Produkte in der aktuellen Fassung Regierungsverordnung Nr. 481/2012 Sb. über die Beschränkung der Verwendung bestimmter gefährlicher Stoffe in elektrischen und elektronischen Geräten (Richtlinie 2011/65/EU). Die oben genannte Maschine erfüllt alle einschlägigen Bestimmungen der Richtlinie 2006/42/EG einschließlich der oben genannten europäischen Richtlinien.

**Zweistellige Jahreszahl, in der das Produkt mit dem CE-Kennzeichen versehen wurde:** 24

**Zusätzliche Informationen:**

Die Konformität wurde auf der Grundlage des Zertifikats Nr. MD-J-01906-21 vom 12.11.2021 mit Gültigkeit bis zum 11.11.2026, ausgestellt vom Strojirenský zkušební ústav, Hudcova 424/56b, Medlánky, 621 00 Brno (Identifikationsnummer der benannten Stelle: 1015), bewertet. Grundlage für die Ausstellung des Zertifikats ist das Abschlussprotokoll Nr. 31-10663/JZ vom 11.11.2021, ausgestellt vom gleichen Prüfinstitut. Darüber hinaus erfolgte die Konformitätsbewertung gemäß der Herstellungs- und technischen Dokumentation. Der oben beschriebene Gegenstand der EU-Konformitätserklärung entspricht den oben genannten Regierungsverordnungen, einschließlich der Regierungsverordnung Nr. 481/2012 Sb. über die Beschränkung der Verwendung bestimmter gefährlicher Stoffe in elektrischen und elektronischen Geräten. Diese EU-Konformitätserklärung wurde auf eigene Verantwortung des Herstellers ausgestellt. Der oben genannte Gegenstand der EU-Konformitätserklärung entspricht den einschlägigen gemeinschaftlichen Harmonisierungsvorschriften.

In Prag, am: 01. 07. 2024





# Poznámky

Notes | Anmerkungen

# Servisní záznamy

Servisné úkony | Service records | Service Nachweise

**PROVEDENO** | Vykonané | Done | Durchgeführt:

---

---

---

---

**DNE** | Dňa | Day | Am:

Razítko a podpis | Pečiatka a podpis  
Stamp and signature | Stempel und Unterschrift:

**PROVEDENO** | Vykonané | Done | Durchgeführt:

---

---

---

---

**DNE** | Dňa | Day | Am:

Razítko a podpis | Pečiatka a podpis  
Stamp and signature | Stempel und Unterschrift:

**PROVEDENO** | Vykonané | Done | Durchgeführt:

---

---

---

---

**DNE** | Dňa | Day | Am:

Razítko a podpis | Pečiatka a podpis  
Stamp and signature | Stempel und Unterschrift:

**PROVEDENO** | Vykonané | Done | Durchgeführt:

---

---

---

---

**DNE** | Dňa | Day | Am:

Razítko a podpis | Pečiatka a podpis  
Stamp and signature | Stempel und Unterschrift:



# Záruční list

Záruční list | Warranty card | Garantieschein

CRUSSIS electrobikes s.r.o., K Březince 227, 182 00 Praha 8

## MODEL ELEKTROKOLA

Model electrobicykla | E-bike Model | Modell des Elektrofahrrads:

## VÝROBNÍ ČÍSLO RÁMU

Výrobné číslo rámu | Frame Serial Number | Seriennummer des Rahmens:

## VÝROBNÍ ČÍSLO BATERIE

Výrobné číslo batérie | Battery Serial Number | Seriennummer der Batterie:

## JMÉNO ZÁKAZNÍKA

Meno zákazníka | Customer name | Name des Kunden:

## ADRESA ZÁKAZNÍKA

Adresa zákazníka | Customer address | Adresse des Kunden:

## DATUM PRODEJE

Dátum predaja  
Date of Sale  
Verkaufsdatum:

## RAZÍTKO A PODPIS PRODEJCE

Pečiatka a podpis predajcu  
Seller's Stamp and Signature  
Stempel und Unterschrift des Verkäufers:

# Garanční prohlídka

Garančná prehliadka | Warranty inspection | Garantie-inspektion

Doporučujeme dodržet garanční servis po ujetí prvních **100 – 150 km**,  
nejpozději **do 3 měsíců** od zakoupení elektrokola.

Odporúčame dodržať garančný servis po prejení prvých **100 – 150 km**,  
najneskôr **do 3-och mesiacov** od zakúpenia elektrobicykla.

We recommend to visit the warranty service after the first **100 – 150 km**,  
no later than **3 months** after the purchase of the e-bike.

Wir empfehlen, den Garantieservice nach den ersten **100 – 150 km**,  
spätestens aber innerhalb von **3 Monaten** nach dem Kauf des E-Bikes  
durchzuführen.

---

## DATUM GARANČNÍ PROHLÍDKY

Dátum garančnej prehliadky  
Date of Warranty Inspection  
Datum der Garantiekontrolle

---

## PRODEJCE

Predajca  
Seller  
Verkäufer



# CRUSSIS



[www.crussis.cz](http://www.crussis.cz)

[www.crussis.sk](http://www.crussis.sk)

[www.crussis.com](http://www.crussis.com)

[www.crussis.de](http://www.crussis.de)



CZ



SK



EN



DE

**CRUSSIS electrobikes s.r.o.**  
**K Březince 227, 182 00 Praha 8**  
**Czech Republic**

---

Návod k použití elektrokola CRUSSIS je prodejce ze zákona povinen přikládat ke každému výrobku.  
Návod na použitie elektrobicykla CRUSSIS je predajca zo zákona povinný prikladať ku každému výrobku.  
The seller is obliged by law to attach the instructions for use of the CRUSSIS electric bike to each product.

Der Verkäufer ist gesetzlich verpflichtet, jedem Produkt eine Gebrauchsanweisung für das CRUSSIS-Elektrofahrrad beizufügen.