



**IN 3170 Worker Supertable (91413SM)**

**HRACÍ STŮL 13 v 1**

**CZ - UŽIVATELSKÝ MANUÁL**



Dodavatel:

**SEVEN SPORT s. r. o.**

Dělnická 957, Vítkov 749 01

[www.insportline.cz](http://www.insportline.cz)

[objednavky@insportline.cz](mailto:objednavky@insportline.cz)











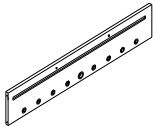
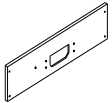
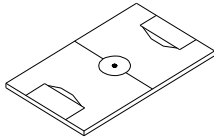
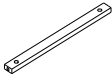
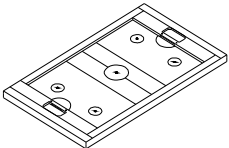
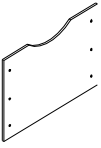





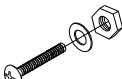
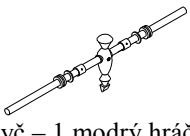
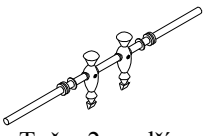
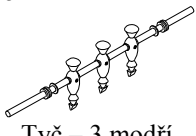
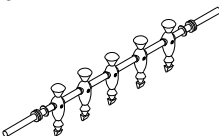

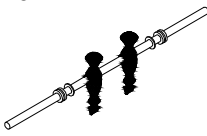
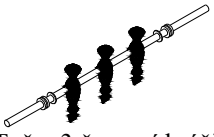
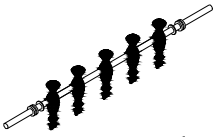
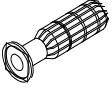

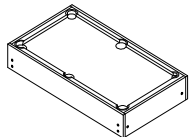
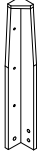

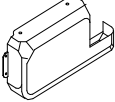
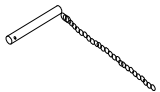
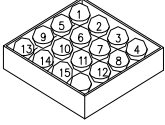
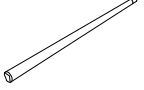
Tel.: 556 300 970



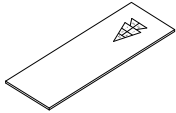

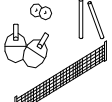
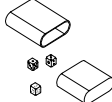
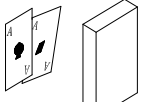

**POZOR:** Riziko udušení —Hra obsahuje malé balóny a/nebo malé části. Není vhodná pro děti do 3 let.

**DŮLEŽITÉ!**

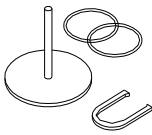
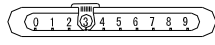
**Dodržujte prosím uvedené instrukce.** Dříve než začnete s montáží, přečtěte si pozorně tento uživatelský manuál. Projděte si důkladně postup montáže a jednotlivé díly. Doporučujeme, aby montáž prováděly 2 dospělé osoby. Nahlédněte do seznamu dílů a zkontrolujte, zda jsou všechny díly součástí Vašeho výrobku.

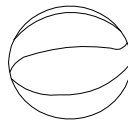
**SEZNAM DÍLŮ**

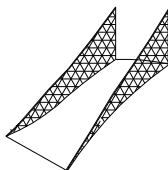
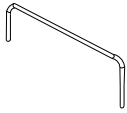
1  Boční deska 2 ks	2  Boční deska 2 ks	3  Hrací deska - fotbalové hřiště 1 ks	4  Podpěra 2 ks	5  Hrací deska - hokejové hřiště 1 ks	6  Bočnice 2EA
7  6X30 mm šroub 12 ks	8  18X6.5 mm podložka 12 ks	9  3.5X10.5 mm samovrtný šroub 12 ks	10  3.5X35 mm samovrtný šroub 12 ks	11  3.5X12 mm samovrtný šroub 32 ks	12  4X30 mm šroub s kulatou hlavou 4 ks
13  Tyč – 1 modrý hráč 1 ks	14  Tyč – 2 modří hráči 1 ks	15  Tyč – 3 modří hráči 1 ks	16  Tyč – 5 modrých hráčů 1 ks	17  Tyč – 1 červený hráč 1 ks	18  Tyč – 2 červení hráči 1 ks
19  Tyč – 3 červení hráči 1 ks	20  Tyč – 5 červených hráčů 1 ks	21  Rukojeť 8 ks	22  Koncovka 8 ks	23  Fotbalový míč 2 ks	24  Hrací deska - Billiard 1 ks
25  Levá noha 2 ks	26  Pravá noha 2 ks	27  Branka 2 ks	28  Zajišťovací kolík 2 ks	29  Koule na BILLIARD 1 sada	30  Tágo 2 ks
31  Křída 2 ks	32  Trojúhelník 1 ks	33  Šoupátko na hokej 2 ks	34  Hokejový puk 2 ks	35  Hrací plocha - BOWLING 1 ks	36  Kušelky 1 sada
7  Šachy 1 sada	38  Kameny na dámu 1 sada	39  Set pro stolní tenis 1 ks	40  Vrchcáby 1 sada	41  Sada karet 3 ks	42  Hrací míč 1SADA

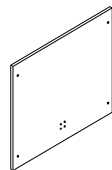
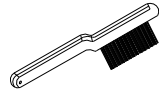
43  Kování, ochranné kroužky 1 sada	44  Ukazatel skóre 4 ks	45  Imbusový klíč 1 ks	46  Basketbalový míč 2 ks	47  Ocelové drážky 4 ks	48  Obruč basketbalového koše 1 ks
49  Klouzačka s ochrannou sítí 1 ks	50  Kolík 1 ks	51  Kolík 2 ks	52  Zadní deska 1 ks	53  kartáč 1 ks	

### POKYNY K MONTÁŽI:

**Doporučujeme, aby montáž prováděly společně 2 dospělé osoby.**

- 1) Krabici stolních her otevřete na místě, kde budou hrány. Vyberte čisté místo na podložce či podlaze.
- 2) Z krabice vyndejte veškerý obsah a zkontrolujte, zda máte všechny díly uvedené v seznamu.  
Pozn.: Tyče s hráči jsou již smontovány. Dno krabice můžete použít jako ochrannou podložku pod hru. Krabici ve všech rozích opatrně rozřežte nebo roztrhněte tak, abyste neporušili žádnou část.

#### **Obr.1**

- 3) Boční desku (#1) umístěte tak, aby drážka směřovala dovnitř k herní ploše a ukončeným okrajem dolů. Tyče s hráči (#13 až #20) zasuňte do otvorů v desce tak, jak je uvedeno na obr. 1. Pozn.: Zkontrolujte, zda jsou tyče s hráči správně umístěny - všichni hráči jednoho týmu musí stát čelem ve stejném směru.
- 4) Na druhé konce tyčí nasuňte druhou boční desku (#1), drážka musí opět směřovat dovnitř k herní ploše.

#### **Obr.2**

- 5) Kratší boční desku (#2) připevněte k dlouhým bočním deskám (#1) pomocí samovrtných šroubů (#10) – použijte 2 na 1 stranu. Pozn.: Nechte spoje volné - v tuto chvíli neutahujte šrouby příliš pevně.
- 6) Hrací desku (#3) vsuňte do drážek v bočních deskách, obrázkem dolů - viz obr. 2. Pokud nejde deska vsunout hladce, zkontrolujte, zda nejsou šrouby příliš utažené nebo deska nevypadla z drážek.

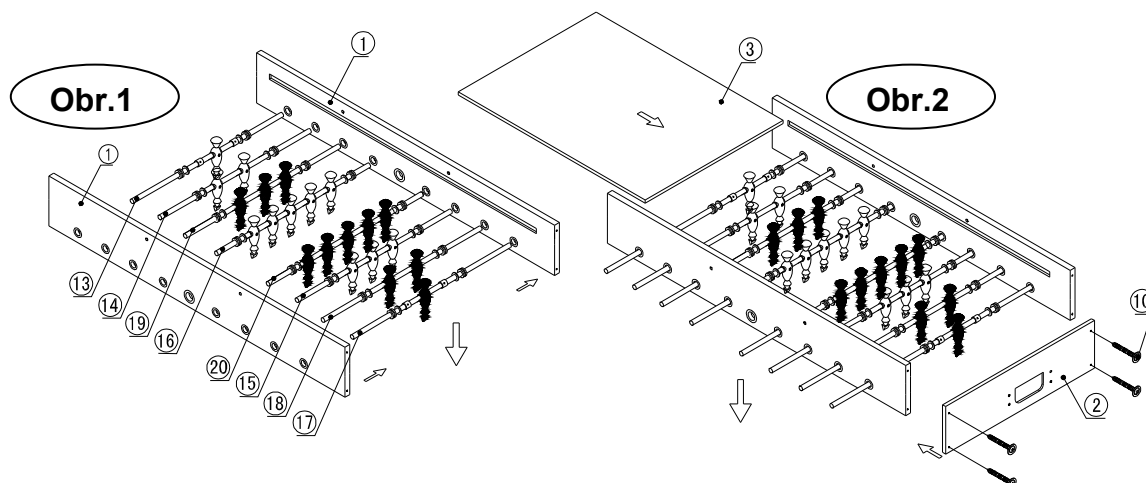

#### **Obr.3**

- 7) Stejným způsobem připevněte k bočním deskám (#1) také zbylou krátkou boční desku.
- 8) Dvě podpěry (#4) umístěte na spodní stranu hrací plochy (#3) – viz obr. 3. Připevněte je pomocí samovrtných šroubů (#10) – použijte 2 šrouby na každou stranu. Viz obr. 3.

#### **Obr.4**

- 9) Na konce tyčí nasad'te rukojeti (#21) a koncovky (#22). Pozn.: Rukojeti připevníte snadněji, pokud ještě před montáží nastříkáte konce tyčí trochou čistícího prostředku na umývání oken a jemně je poklepete kladivem. Viz obr. 4.
- 10) K bočním deskám připevněte obě branky (#27) za pomoci samovrtných šroubů (#9).  
Na 1 branku použijte 5 šroubů.
- 11) Na branky umístěte ukazatele skóre (#44).

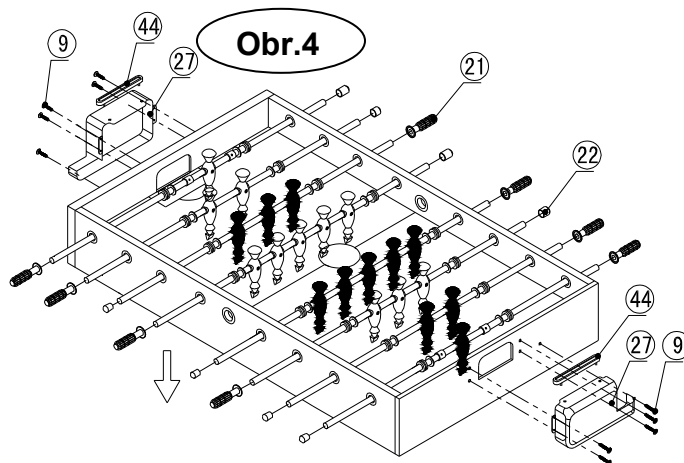
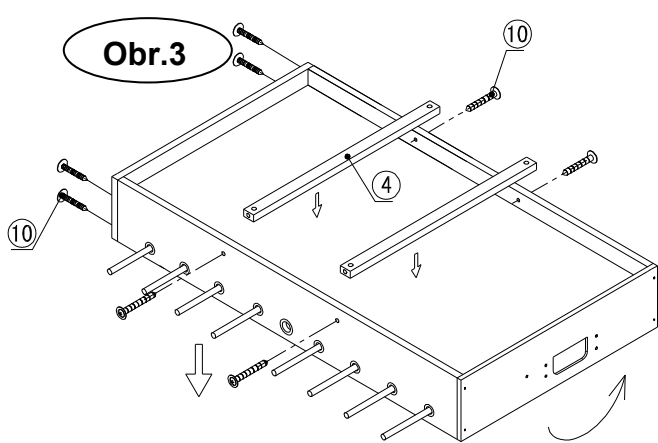

### Obr.5

- 12) Ke stolu připevněte levou (#25) a pravou nohu (#26). Na připevnění jedné nohy použijte 3 šrouby (#7) a 3 podložky (#8). Viz obr. 5.  
 13) Dvě bočnice (#6) připevněte mezi nohy stolu pomocí samovrtných šroubů (#11) - 3 šrouby použijte na 1 nohu. Viz obr. 5.

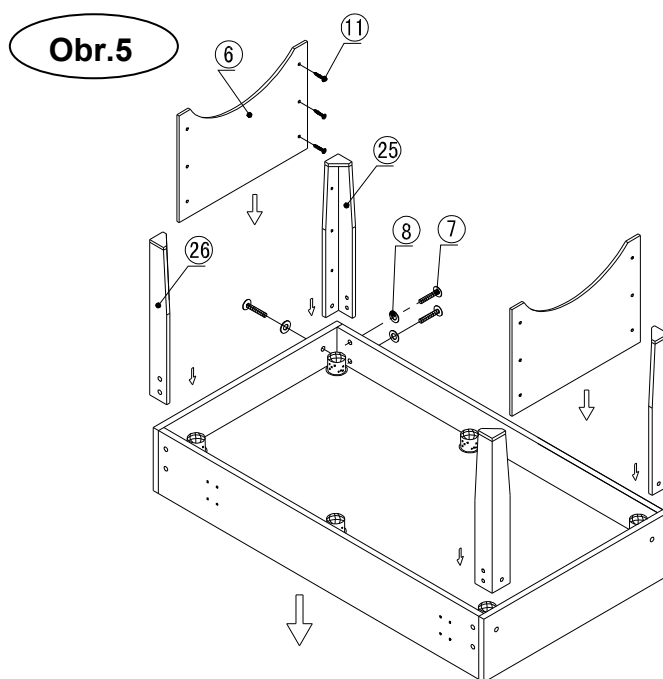

### Obr.6

- 14) Ocelové drážky (#47) připevněte ke stolu pomocí samovrtných šroubů (#11). Použijte 4 šrouby na 1 ocelovou drážku. Viz obr. 6.

- 15) Zvedněte smontovaný stůl, otočte jej a postavte na místo, kde bude trvale stát. Znovu překontrolujte, zda jsou všechny šrouby dostatečně pevně utaženy.

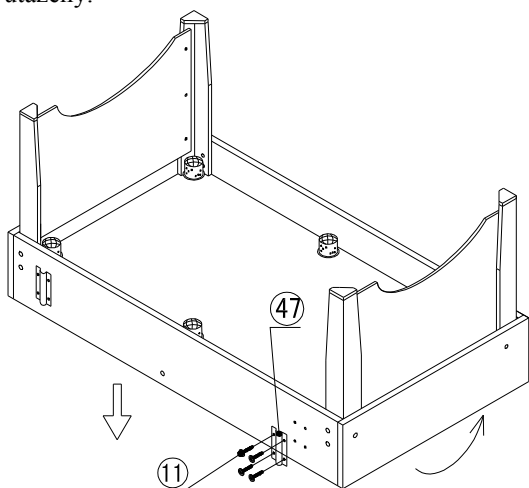

Obr.6

**VAROVÁNÍ:** Doporučujeme, aby stůl obracely 2 dospělé osoby.

1. Uchopte stůl zespodu a zvedněte jej ze země.
2. Otočte jej.
3. Položte jej znovu na zem na všechny 4 nohy najednou.

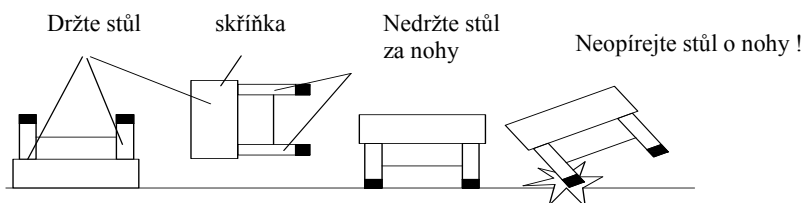

**Obr.7**

16) Do ocelových drážek (#47) vsuňte kolíky (#50 & #51) a nasad'te klouzačku s ochrannou sítí (#49).

17) Zadní desku (#52) připevněte ke kolíkům pomocí 4 šroubů s kulatou hlavou (#12). Viz obr. 7.  
Potom připevněte obroučku basketbalového koše (#48) k zadní desce (#52) za pomoci 4 samovrtných šroubů (#11).

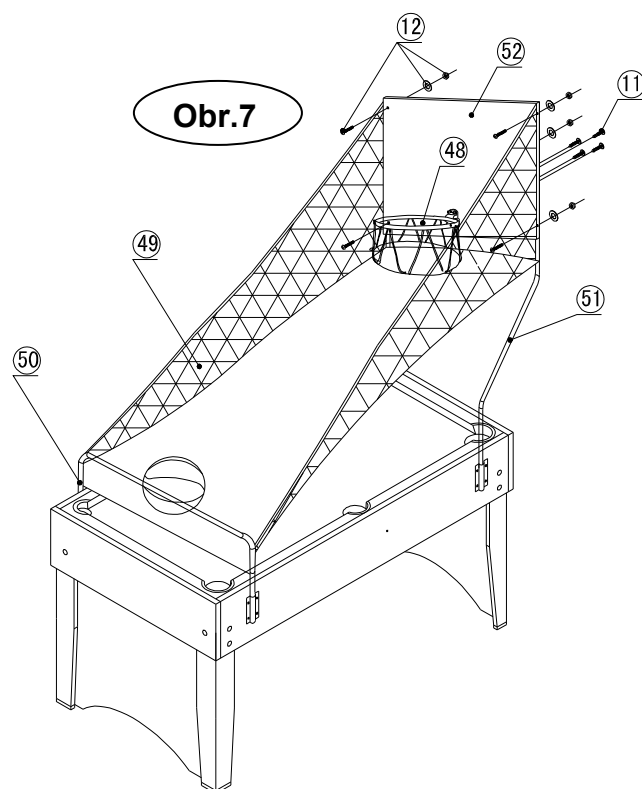

**Obr.8**

18) Ukazatele skóre (#44) umístěte do otvoru na hrací ploše TT/Hokej.

19) Zajišťovací kolíky (#28) připevněte ke stolu pomocí samovrtných šroubů (#9).  
Použijte 1 šroub na každou stranu. Viz obr. 8.

Obr.7

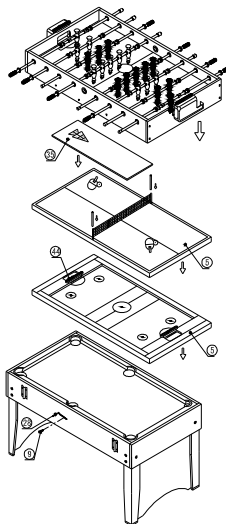

**MONTÁŽ HRY JE UKONČENA.  
NYNÍ MŮŽETE ZAČÍT HRÁT.**

Obr.8

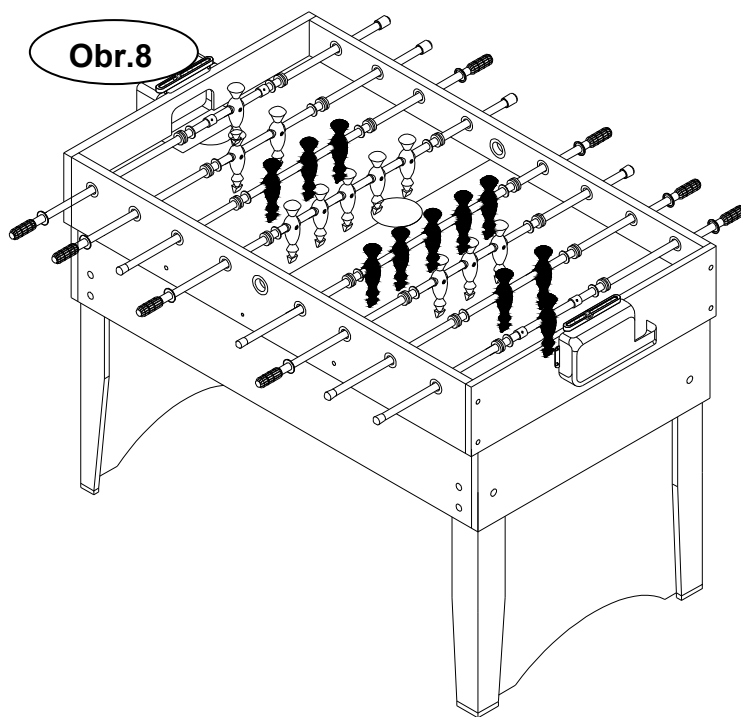

## **Záruční podmínky, reklamace**

### **Všeobecná ustanovení a vymezení pojmů**

Tyto záruční podmínky a reklamační řád upravují podmínky a rozsah záruky poskytované prodávajícím na zboží dodávané kupujícím, jakož i postup při vyřizování reklamačních nároků uplatněných kupujícím na dodané zboží. Záruční podmínky a reklamační řád se řídí příslušnými ustanoveními zákona č. 40/1964 Sb., Občanský zákoník, zákona č. 513/1991 Sb., Obchodní zákoník, a zákona č. 634/1992 Sb., Zákon o ochraně spotřebitele, ve znění pozdějších předpisů, a to i ve věcech těmito záručními podmínkami a reklamačním řádem nezmiňovaných.

Prodávajícím je společnost SEVEN SPORT s.r.o. se sídlem Bořivojova 35/878, 13000 Praha, I.Č. 26847264, zapsaná v obchodním rejstříku, vedeném Krajským soudem v Praze oddíl C, vložka 116888.

Vzhledem k platné právní úpravě se rozlišuje kupující, který je spotřebitelem a kupující, který spotřebitelem není.

„Kupující spotřebitel“ nebo jen „spotřebitel“ je osoba, která při uzavírání a plnění smlouvy nejedná v rámci své obchodní nebo jiné podnikatelské činnosti.

„Kupující, který není „spotřebitel“, je podnikatel, který nakupuje výrobky či užívá služby za účelem svého podnikání s těmito výrobky nebo službami. Tento kupující se řídí rámcovou kupní smlouvou a obchodními podmínkami v rozsahu, které se ho týkají a obchodním zákoníkem. Tyto záruční podmínky a reklamační řád jsou nedílnou součástí každé kupní smlouvy uzavřené mezi prodávajícím a kupujícím. Záruční podmínky a reklamační řád jsou platné a závazné, pokud v kupní smlouvě či v dodatku v této smlouvě či jiné písemné dohodě nebude stranami dohodnuto jinak.

## Záruční podmínky

### Záruční doba

Prodávající poskytuje kupujícímu záruku za jakost zboží v délce 24 měsíců, pokud ze záručního listu, faktury ke zboží, dodacího listu, příp. jiného dokladu ke zboží nevyplývá odlišná délka záruční doby poskytovaná prodávajícím. Zákonná délka záruky poskytovaná spotřebiteli není tímto dotčena.

Zárukou za jakost přejímá prodávající závazek, že dodané zboží bude po určitou dobu způsobilé pro použití k obvyklému, příp. smluvenému účelu a že si zachová obvyklé, příp. smluvené vlastnosti.

### Záruční podmínky se nevztahují na závady vzniklé:

zaviněním uživatele tj. poškození výrobku neodbornou repasí, nesprávnou montáží, nedostatečným zasunutím sedlové tyče do rámu, nedostatečným utáhnutím pedálů v klikách a klik ke středové ose

nesprávnou údržbou

mechanickým poškozením

opotřebením dílů při běžném používání (např. gumové a plastové části, pohyblivé mechanismy, atd.)

neodvratnou událostí, živelnou pohromou

neodbornými zásahy

nesprávným zacházením, či nevhodným umístěním, vlivem nízké nebo vysoké teploty, působením vody, neúměrným tlakem a nárazy, úmyslně pozměněným designem, tvarem nebo rozměry

## Reklamační řád

### Postup při reklamaci vady zboží

Kupující je povinen zboží, dodané prodávajícím prohlédnout co nejdříve po přechodu nebezpečí škody na zboží, resp. po jeho dodání.

Prohlídku musí kupující provést tak, aby zjistil všechny vady, které je možné při přiměřené odborné prohlídce zjistit.

Při reklamaci zboží je kupující povinen na žádost prodávajícího prokázat nákup a oprávněnost reklamace fakturou nebo dodacím listem s uvedeným výrobním (sériovým) číslem, případně týmiž doklady bez sériového čísla. Neprokáže-li kupující oprávněnost reklamace těmito doklady, má prodávající právo reklamaci odmítnout.

Pokud kupující oznámí závadu, na kterou se nevztahuje záruka (např. nebyly splněny podmínky záruky, závada byla nahlášena omylem apod.), je prodávající oprávněn požadovat plnou úhradu nákladů, které vznikly v souvislosti s odstraňováním závady takto oznámené kupujícím. Kalkulace servisního zásahu bude v tomto případě vycházet z platného ceníku pracovních výkonů a nákladů na dopravu.

Pokud prodávající zjistí (testováním), že reklamovaný výrobek není vadný, považuje se reklamace za neoprávněnou. Prodávající si vyhrazuje právo požadovat úhradu nákladů, které vznikly v souvislosti s neoprávněnou reklamací.

V případě, že kupující reklamuje vady zboží, na které se vztahuje záruka podle platných záručních podmínek prodávajícího, provede prodávající odstranění vady formou opravy, případně výměny vadného dílu nebo zařízení za bezvadné. Prodávající je se souhlasem kupujícího oprávněn dodat výměnou za vadné zboží jiné zboží plně funkčně kompatibilní, ale minimálně stejných nebo lepších technických parametrů. Volba ohledně způsobu vyřízení reklamace dle tohoto odstavce náleží prodávajícímu.

Prodávající vyřídí reklamaci nejpozději do 30 dnů od doručení vadného zboží, pokud nebude dohodnuta lhůta delší. Za den vyřízení se považuje den, kdy bylo opravené nebo vyměněné zboží předáno kupujícímu. Není-li prodávající s ohledem na charakter vady schopen vyříditi reklamaci v uvedené lhůtě, dohodne s kupujícím náhradní řešení. Pokud k takové dohodě nedojde, je prodávající povinen poskytnout kupujícímu finanční náhradu formou dobropisu.



#### SEVEN SPORT, s. r. o.

Bořivojova 35/878 130 00 Praha 3, ČR IČO: 268 47 264, DIČ: CZ26847264  
Objednávky: +420 556 300 970, [objednavky@insportline.cz](mailto:objednavky@insportline.cz)  
Reklamacie: +420 556 770 190, mobil: +420 604 853 019, [reklamacie@insportline.cz](mailto:reklamacie@insportline.cz)  
Servis: +420 556 770 190, mobil: +420 604 853 019, [servis@insportline.cz](mailto:servis@insportline.cz)  
Fax: +420 556 770 192, (servis +420 556 770 191)  
Web: [www.insportline.cz](http://www.insportline.cz), [www.worker.cz](http://www.worker.cz), [www.worker-moto.cz](http://www.worker-moto.cz)



#### Zastoupení pro Slovensko:

INSPORTLINE, s.r.o., Bratislavská 36, 911 05 Trenčín, IČO: 36311723, DIČ: SK2020177082  
Objednávky: +421(0)326 526 701, +421(0)917 649 192, [objednavky@insportline.sk](mailto:objednavky@insportline.sk)  
Reklamacie: +421(0)326 526 701, +421(0)918 408 519, [reklamacie@insportline.sk](mailto:reklamacie@insportline.sk)  
Fax: +421(0)326 526 705  
Web: [www.insportline.sk](http://www.insportline.sk), [www.worker.sk](http://www.worker.sk), [www.worker-moto.sk](http://www.worker-moto.sk)

Datum prodeje:

Razítko a podpis prodejce:



**IN 3170 Worker Supertable (91413SM)**

**GAMING TABLE 13 in 1**

**EN - USER MANUAL**













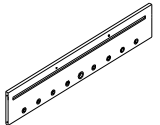
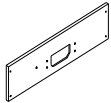
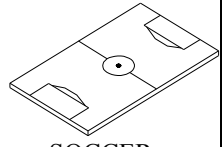
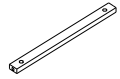
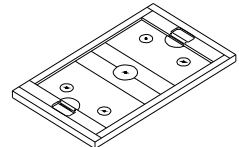
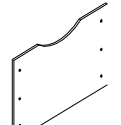





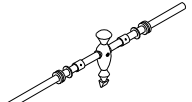
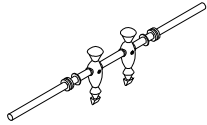

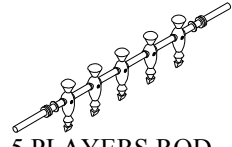

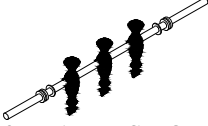

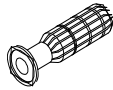

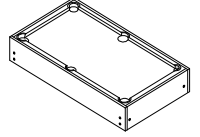
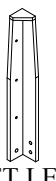

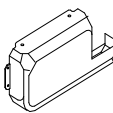

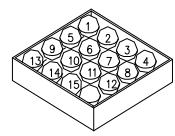
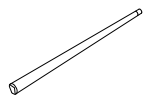



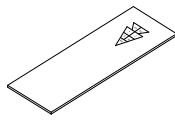

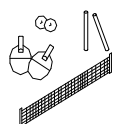
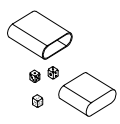
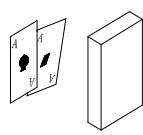

**WARNING:** Choking Hazard--Toy contains small balls and/or small parts. Not for children under 3 years.

**IMPORTANT!**

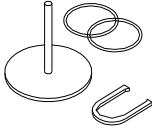
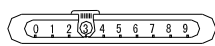
**Please Keep Your Instructions.** Before attempting assembly, please read through this instruction book to familiarize yourself with all the parts and assembly steps. We recommend that two adults assemble this game. Please refer to the Parts List below and be sure that all parts have been included.

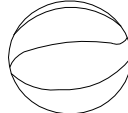
**PARTS LIST**

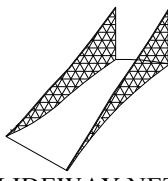
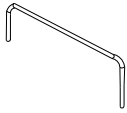
1  SIDE APRON 2EA	2  END APRON 2EA	3  SOCCER PLAYFIELD 1EA	4  SUPPORT BRACE 2EA	5  TT/HOCKEY PLAYFIELD 1EA	6  ENG LEG BRACE 2EA
7  6X30MM BOLT 12EA	8  18X6.5MM WASHER 12EA	9  3.5X10.5MM WASHER HEAD SCREW 12EA	10  3.5X35MM WASHER HEAD SCREW 12EA	11  3.5X12MM WASHER HEAD SCREW 32EA	12  4X30MM ROUND HEAD SCREW 4EA
13  1 PLAYER ROD ASSEMBLY BLUE 1EA	14  2 PLAYERS ROD ASSEMBLY BLUE 1EA	15  3 PLAYERS ROD ASSEMBLY BLUE 1EA	16  5 PLAYERS ROD ASSEMBLY BLUE 1EA	17  1 PLAYER ROD ASSEMBLY RED 1EA	18  2 PLAYERS ROD ASSEMBLY RED 1EA
19  3 PLAYERS ROD ASSEMBLY RED 1EA	20  5 PLAYERS ROD ASSEMBLY RED 1EA	21  HAND GRIP 8EA	22  END CAP 8EA	23  SOCCER BALL 2EA	24  CABINET FOR BILLIARD 1EA
25  LEFT LEG 2EA	26  RIGHT LEG 2EA	27  GOAL BOX 2EA	28  LOCKING PIN 2EA	29  BILLIARD BALLS 1EA	30  CUE STICK 2EA
31  CHALK 2EA	32  TRIANGLE 1EA	33  HOCKEY PUSHER 2EA	34  HOCKEY PUCK 2EA	35  BOWLING PLAY BOARD 1EA	36  BOWLING PIN 1SET
37  CHESS SET 1SET	38  CHECKER SET 1SET	39  TABLE TENNIS NET SET 1SET	40  BACKGAMMON SET 1SET	41  PLAYING CARD 3EA	42  HOCKEY PUSHER 1DECK

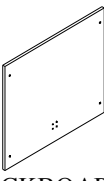
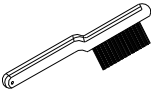
43  FERRULE 1SET	44  SCORER 4EA	45  ALLEN WRENCH 1EA	46  BASKETBALL 2EA	47  STEEL SLICE 4EA	48  A BASKET RING 1EA
49  SLIDEWAY NET 1EA	50  HOB 1EA	51  HOB 2EA	52  BACKBOARD 1EA	53  BRUSH 1EA	

### **ASSEMBLY INSTRUCTIONS:**

**We recommend that two adults work together to assemble this game.**

- 1) Open the carton of your new table game near where you will play. Select a clear level floor. This game requires at least two adults to assemble the table.
- 2) Remove all the contents from inside the carton and verify that you have all listed parts as shown on the Parts List. NOTE: The player-rods are pre-assembled. We suggest that you use the bottom carton as a clean flat working area to protect the game. Carefully cut or tear the four carton corners so that the bottom is now your work area.

#### **FIG.1.**

- 3) Place one Side Apron (#1) with slotted side facing inward and the finished edge facing down. Slide the Player Rods (#13 through #20) through the Player Rod Bushing in the order shown in FIG.1. NOTE: Make sure that the player rods are installed properly. The players for each team must be facing the same direction.

- 4) Now slide the other Side Apron (#1) over the other ends of the Player Rods with the slotted side facing inward.

#### **FIG.2.**

- 5) Attach one End Apron (#2) between the Side Aprons (#1) using two of Washer Head Screws (#10) per Side. NOTE: Leave connections loose - Do not tighten screws securely at this time.
- 6) Slide the Playfield (#3) with graphics facing down as shown in FIG 2. If the field does not slide smoothly, check to be sure you have not over tightened any screws or the playfield is not caught by the slot.

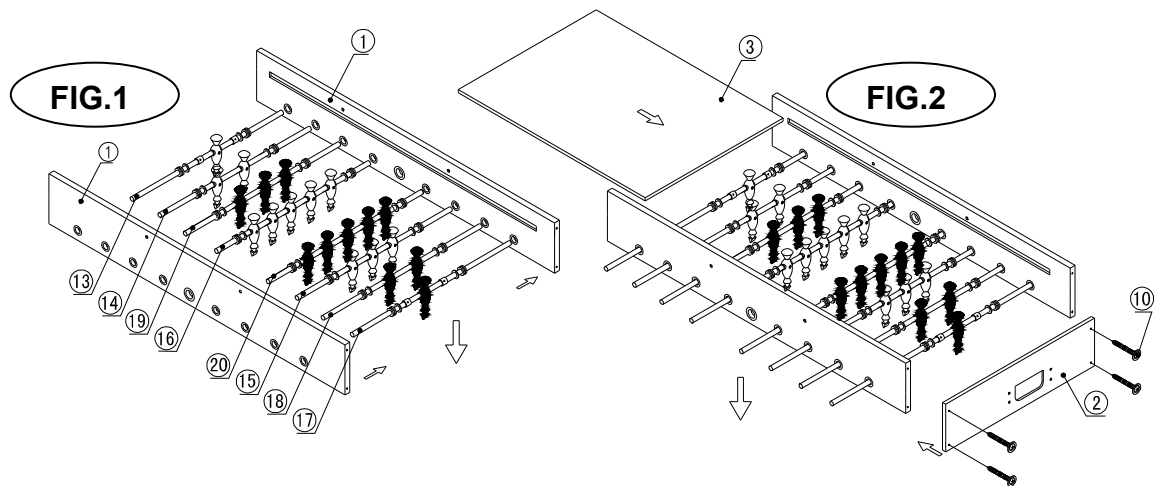

#### **FIG.3.**

- 7) Repeat the step to attach the other End Apron to the Side Aprons (#1).

- 8) Place two Support Braces (#4) on Playfield (#3) as shown in FIG.3. Attach them using two of Washer Head Screw (#10) per side. See FIG.3.

#### **FIG.4.**

- 9) Put Hand Grips (#21) and End Caps (#22) on the player rods in order. NOTE: To make the Handles easier to attach, spray a little window cleaner on the rod ends prior to installation and tap on gently with a hammer. See FIG.4.

- 10) Attach Goal Boxes (#27) to End Aprons using five of Washer Head Screws (#9) per Goal Box.

11) Place Scorers (#44) in the hole of Goal Boxes.

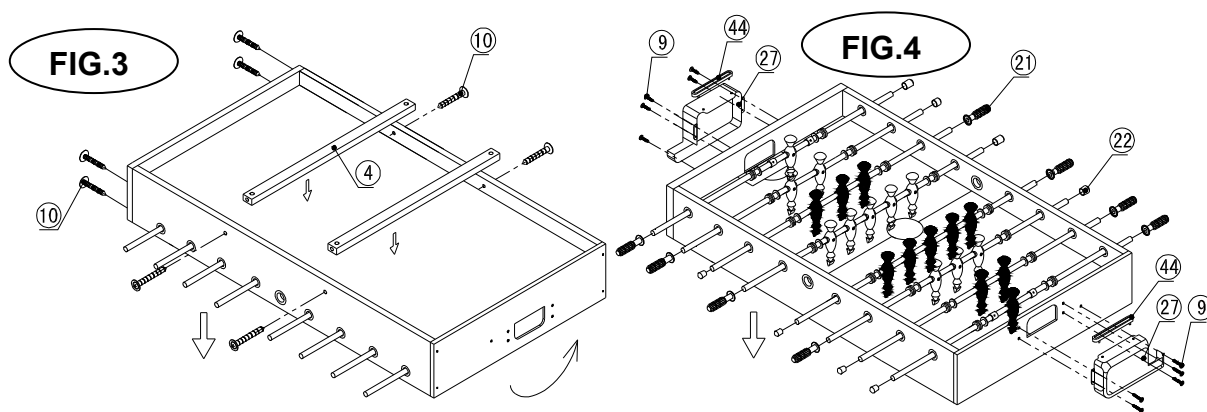

**FIG.5.**

12) Attach Left (#25) and Right (#26) Legs to the cabinet using three of Bolts (#7) and three of Washers (#8) per Leg. See FIG.5.

13) Attach the two End Leg Braces (#6) to the legs using three of Washer Head Screws (#11) per Leg. See FIG.5.

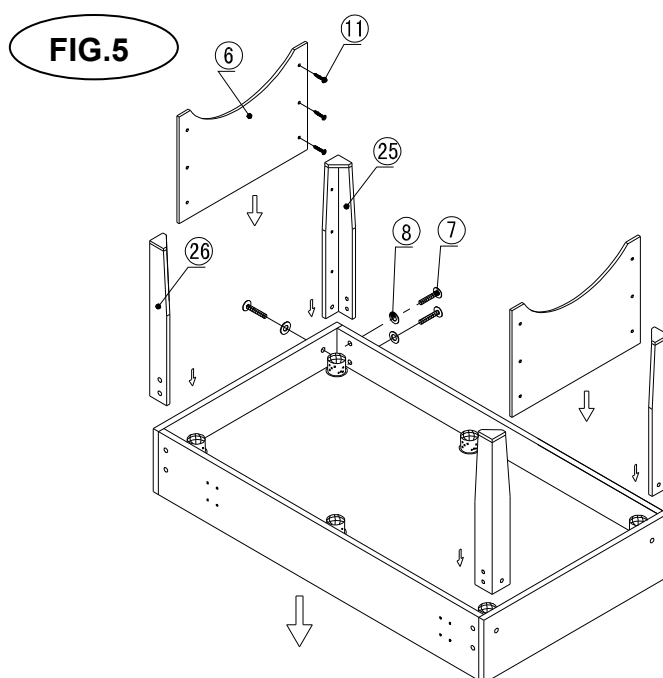

**FIG.6.**

14) Attach the Steel Slices (#47) to the cabinet using four of Washer Head Screws (#11) per Steel Slice. See FIG.6.

15) Lift the table assembly from the floor with two strong adults, turn it over, and set table on its legs in the location where you will play. Go back and make sure that all connections are tight.

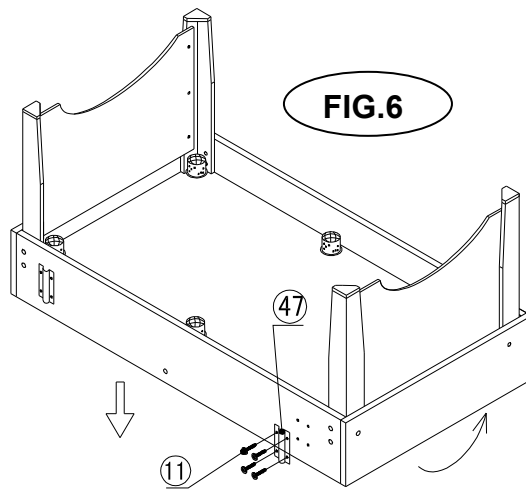

**CAUTION:** Two strong adults are recommended to flip the table as shown.

1. Grab the table on the ground.
2. Turn the table over.
3. Place it on all four feet at the same time on the ground.

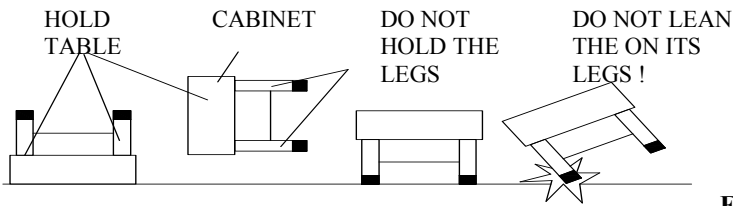

**FIG. 7.**

16) Insert the hobs (#50 & #51) with the slide way net (#49) into the steel slices (#47).

17) Attach the Backboard (#52) to the Hobs using four of Round Head Screws (#12). See FIG. 7. Then attach A Basket Ring (#48) to Backboard (#52) using four of Washer Head Screws (#11).

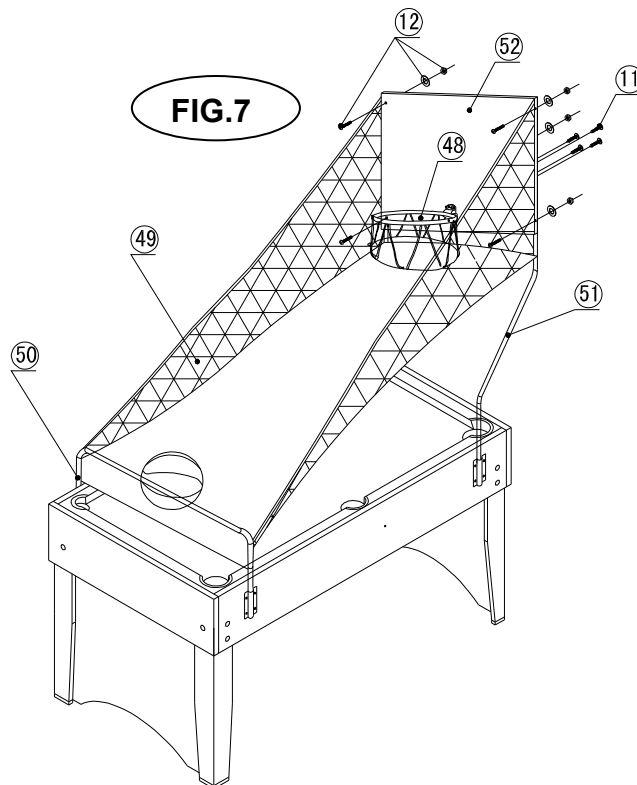
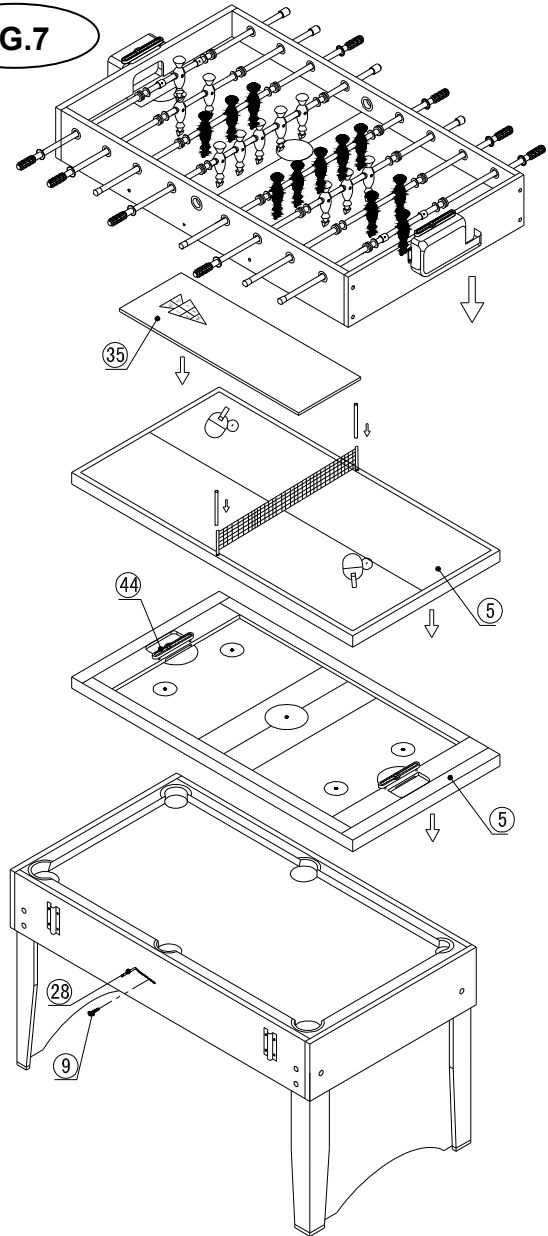

**FIG. 8.**

18) Place Scorers (#44) in the hole of TT/Hockey Playfield.

19) Attach Locking Pins (#28) to table using one of Washer Head screws (#9) per Side as show in FIG. 8.

**FIG.7**



**THE GAME ASSEMBLY IS COMPLETE.  
YOU ARE NOW READY TO PLAY.**

**FIG.8**

