



UŽIVATELSKÝ MANUÁL – CZ
IN 23641 Masážní křeslo inSPORTline Cortela



OBSAH

BEZPEČNOSTNÍ POKYNY.....	3
VAROVÁNÍ	5
POPIS PRODUKTU	6
FUNKCE	7
OVLADAČ.....	8
DISPLEJ.....	8
POUŽITÍ.....	9
ZAPOJENÍ	9
SPUŠTĚNÍ	10
PAUZA	11
MENU.....	12
AUTOMATICKÁ MASÁŽ.....	12
SPECIÁLNÍ AUTOMATICKÁ MASÁŽ.....	14
MANUÁLNÍ MASÁŽ	14
ÚPRAVA RYCHLOSTI, ŠÍŘKY A INTENZITY.....	20
NASTAVENÍ	22
TLAČÍTKA.....	26
POLOHY	26
RYCHLÉHO NASTAVENÍ.....	27
VYPNUTÍ KŘESLA.....	27
MONTÁŽ.....	28
PŘIPEVNĚNÍ POLŠTÁŘŮ	30
OCHRANA PODLAHY	30
PŘESUN.....	31
SPECIFIKACE	31
OCHRANA ŽIVOTNÍHO PROSTŘEDÍ	32
ZÁRUČNÍ PODMÍNKY, REKLAMACE	32

SevenSport s.r.o., si vyhrazuje právo provést jakékoli změny a vylepšení svého produktu bez předchozího upozornění. Navštivte naši stránku www.insportline.cz, kde naleznete nejnovější verzi manuálu.

BEZPEČNOSTNÍ POKYNY

DŮLEŽITÁ BEZPEČNOSTNÍ UPOZORNĚNÍ

- Přístroj umístěte na rovnou a pevnou plochu s odstupem minimálně 0,6 m.
- Děti se mohou v blízkosti výrobku pohybovat pouze pod dohledem dospělé osoby.
- Používejte napájecí kabel navržený pro tento výrobek a řádně jej uzemněte.
- Po každém použití přístroje a před zahájením údržby odpojte napájecí kabel z elektrické sítě – předejdete tím vzniku úrazu nebo poškození přístroje.
- Křeslo používejte pouze tak, jak je popsáno v manuálu.
- Nepoužívejte žádné příslušenství, které není doporučeno výrobcem.
- Křeslo používejte pouze v interiéru.
- Před prvním zapnutím výrobku si řádně přečtěte celý manuál.
- Výrobek používejte pouze tak, jak je popsáno v manuálu.
- Maximální doba provozu na jedno zapnutí by neměla přesahovat 20 minut.
- Přístroj nepoužívejte, pokud je poškozen rám, kožený potah nebo kterákoliv z dalších částí.
- Křeslo nepoužívejte, je-li zakrytý větrací otvor nebo je jakkoliv zamezeno správnému větrání.
- Na křeslo nepokládejte těžké předměty ani předměty s ostrými hranami.
- Z bezpečnostních důvodů během masáže neusněte.
- Křeslo nepoužívejte po požití alkoholu, nebo pokud vám není dobře.
- Křeslo nepoužívejte nejméně jednu hodinu po jídle.
- Dbejte opatrnosti a nepoužívejte příliš intenzivní masáž.
- Maximální nosnost je 150kg

UMÍSTĚNÍ MASÁŽNÍHO KŘESLA

- Nepoužívejte křeslo při vysoké okolní teplotě a v prostředí s vysokou vlhkostí vzduchu (např. v koupelně).
- Nepoužívejte křeslo bezprostředně po změně okolní teploty.
- Křeslo nepoužívejte v prašném či jakkoliv nepříznivém prostředí.
- Okolo celého přístroje je třeba zajistit dostatečný volný prostor pro větrání.

LIDÉ, KTERÍ BY NEMĚLI KŘESLO POUŽÍVAT

- Křeslo by neměli používat lidé trpící osteoporózou.
- Křeslo by neměli používat lidé trpící srdečním onemocněním nebo lidé s elektronickými implantáty (např. kardiostimulátor).
- Křeslo by neměli používat lidé se zvýšenou tělesnou teplotou.
- Těhotné ženy nebo ženy v období menstruace by neměly křeslo používat.
- Zranění lidé a lidé s onemocněním kůže by neměli křeslo používat.
- Děti mladší 14 let a lidé s mentálním postižením mohou křeslo používat pouze pod dohledem dospělé osoby.
- Křeslo by neměli používat lidé, kteří mají od lékaře doporučený klidový režim a lidé, kteří se necítí dobře.

- Nepoužívejte křeslo, není-li vaše tělo zcela suché.
- Při používání funkce vyhřívání je třeba dbát opatrnosti – některým osobám může vyhřívání povrch křesla působit zdravotní potíže.

BEZPEČNOST

- Ujistěte se, že síťové napětí odpovídá specifikaci výrobku.
- Nezapojte zástrčku napájecího kabelu mokřými rukama.
- Do křesla se nesmí dostat voda – hrozí riziko úrazu elektrickým proudem nebo poškození výrobku.
- Dbejte na to, aby nedošlo k poškození kabelů a neupravujte elektrický obvod křesla.
- K čištění elektrických částí jako je vypínač a zástrčka nepoužívejte vlhký hadr.
- Z bezpečnostních důvodů se ke křeslu nepřibližujte, dojde-li k dočasnému výpadku elektrického proudu.
- Jestliže křeslo nefunguje správně, přestaňte jej používat a obraťte se na servisní centrum.
- Jestliže se vám během masáže udělá nevolno, poradte se o dalším použití křesla s lékařem.
- Výrobek by neměli používat lidé s tělesným a mentálním postižením nebo děti a lidé, kteří si nejsou zcela jisti správným ovládním – v těchto případech by měla být vždy přítomna zkušená osoba zodpovědná za jejich bezpečnost.
- Děti mohou výrobek používat pouze v přítomnosti dospělé osoby, která dohlédne na jeho bezpečné a správné použití.
- V případě poškození napájecího kabelu se z bezpečnostních důvodů vždy obraťte na výrobce, servisní oddělení nebo kvalifikovaného servisního technika.

ÚDRŽBA

- Údržbu by měli provádět pouze kvalifikovaní servisní technici. Uživatelé by se neměli pokoušet křeslo rozebírat či provádět údržbu sami.
- Po každém použití křesla odpojte napájecí kabel z elektrické sítě.
- Nepoužívejte přístroj, je-li poškozená zástrčka napájecího kabelu nebo síťová zásuvka.
- Jestliže se nebude křeslo po delší dobu používat, umístěte jej do suchého a čistého prostředí a chraňte před poškozením také napájecí kabel.
- Nevystavujte křeslo vysokým teplotám, dlouhodobému působení přímého slunečního záření a neumísťujte jej do blízkosti zdrojů tepla.
- V případě poškození napájecího kabelu nebo zástrčky se z bezpečnostních důvodů obraťte na výrobce, servisní oddělení nebo kvalifikovaného servisního technika.
- K čištění používejte pouze suchý hadřík. Nepoužívejte ředidlo, benzín ani alkohol.
- Mechanické části křesla jsou navrženy a vyrobeny tak, že nevyžadují žádnou mimořádnou údržbu.
- Dávejte pozor, aby nedošlo k poškození křesla předměty s ostrými hranami.
- Neposouvejte křeslo po nerovném povrchu – vždy jej nadzdvihněte a přeneste.
- Vyvarujte se příliš dlouhému zapnutí přístroje.

BĚŽNÉ PORUCHY A JEJICH ŘEŠENÍ

- Je přirozené, že při chodu stroje vydává motor zvuk.
- Jestliže křeslo nefunguje, zkontrolujte, zda je řádně připojen napájecí kabel a síťový vypínač přepnutý do pozice ON.
- Jestliže uplyne nastavená doba masáže, vypne se automaticky přísun elektrické energie. Přístroj se automaticky vypne také v případě, že se začne přehřívát – před dalším zapnutím jej nechejte alespoň půl hodiny vychladnout.

VAROVÁNÍ

Pokud se opěrka nohou zvedá, neaplikujte tlak na opěrku. Můžete poškodit výrobek nebo se sami poranit.

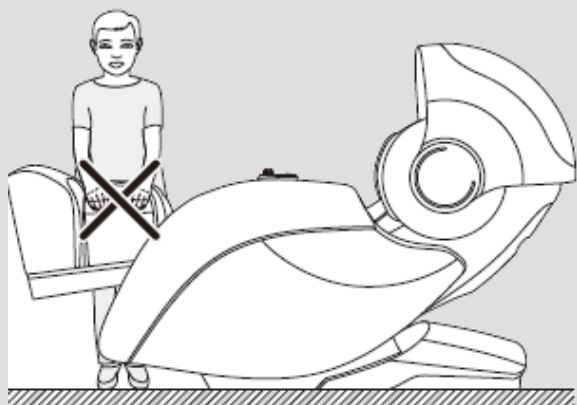

Předtím než se posadíte, ujistěte se, že nejsou masážní hlavice vystouplé ze sedačky. Můžete poškodit hlavice nebo se poranit.

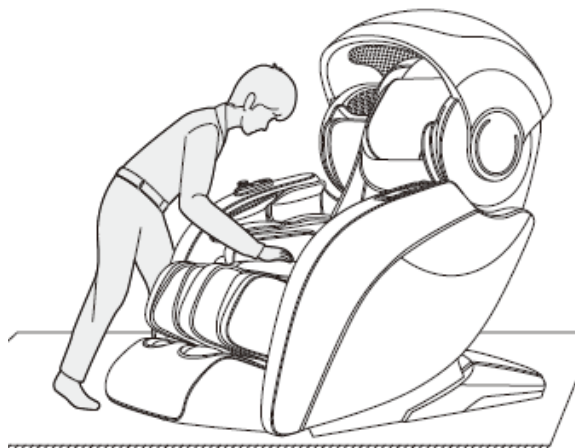

Nikdy nevytahujte napájecí kabel během provozu, nebo pokud je křeslo v pohotovostním režimu. Po použití doporučujeme vypnout křeslo a vytáhnout napájecí kabel.

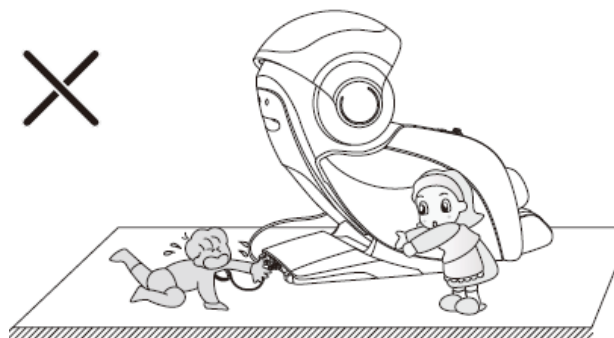

Předtím než použijete funkci naklánění, ujistěte se, že máte dostatek volného prostoru a za křeslem se nenachází další osoby nebo domácí zvířata.

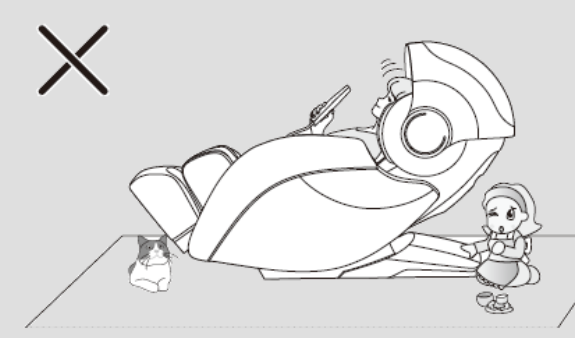

POPIS PRODUKTU

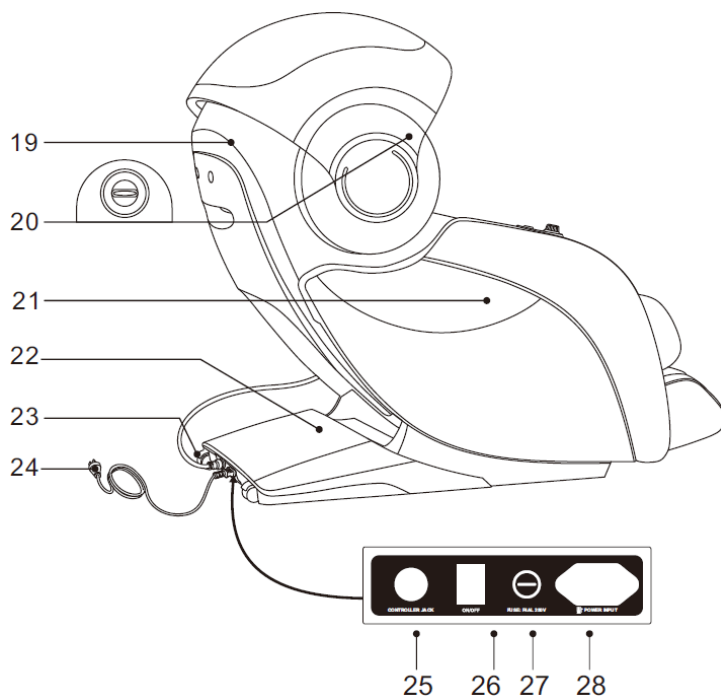
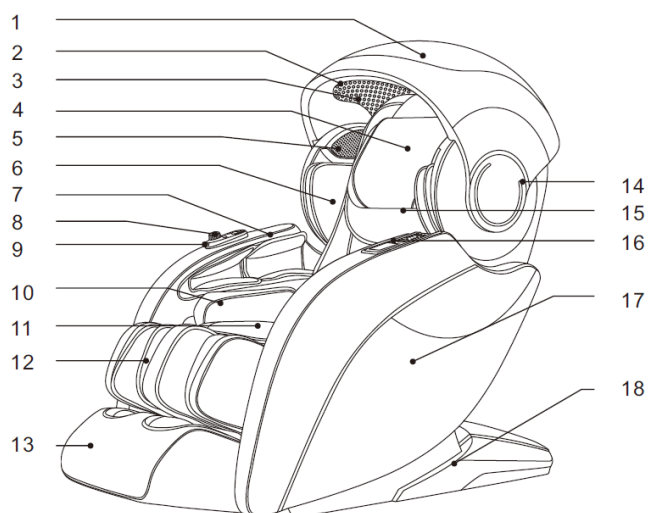

1. Nebesa
2. LED modré světlo
3. Světla
4. Polštáře
5. 3D reproduktory a aromaterapie
6. Airbagy horní části paží
7. Airbagy paží
8. Rychlé volby
9. USB nabíjecí port
10. Airbagy hýždí
11. Sedadlo
12. Opěrka nohou
13. Opěrka chodidel
14. LED osvětlení
15. Opěrka zad
16. Ovladač
17. Opěrky rukou
18. Boční kryt
19. Zadní kryt
20. Otvor pro aromatické oleje
21. Boční dekorační kryt
22. Kryt pohonu
23. Kolečka
24. Napájecí kabel a zástrčka
25. Zapojení ovladače
26. Vypínač
27. Pojistky
28. Otvor pro napájení

FUNKCE

- Křeslo obsahuje 3D masážní hlavice, které se pohybují nahoru a dolů, dopředu a dozadu v tichém provozu.
- Automaticky detektuje polohu ramen a upravuje polohu masážních hlavic. Automaticky detekuje tvar lidského těla a upravuje pohyb masážních hlavic dopředu a dozadu.
- 6 druhů masáží: Shiatsu, hýždí, hluboká masáž, krku a ramen, protáhnutí zad, relaxační masáž
- 3 speciální masážní funkce: terapie modrým světlem, ozdravná, lázeňská
- 3 pozice pro uložení vlastních masáží.
- 5 poloh masáže horní části těla: celková masáž, částečná, fixní, horní a dolní části zad, ramen
- 6 technik masáží: masáž ramen, hnětení, poklepání, Shiatsu, hnětení a poklepání, 3D masáž; u všech technik je možné nastavit 5 rychlostí, v režimech Shiatsu a poklepání můžete nastavit 5 poloh šířky masážních hlavic.
- Masáž vzduchovými polštářky: horní část paží (8 airbagů), dolní část paží (4 airbagy), masáž zad (4 airbagy), masáž nohou (22 airbagů), masáž chodidel (12 airbagů), masáž hýždí (4 airbagy). 3 volby intenzity.
- Vyhřívání zad a nohou, jako zdroj infračerveného je použito karbonové vlákno.
- Rám opěrky zad používá technologii kolejí, takže opěrka nezabírá přebytečné místo při náklonu.
- Masáž pasu pomocí vzduchových polštářků.
- Tlačítka pro rychlé ovládání na pravé straně.
- Masážní válečky pro masáž chodidel. Opěrka nohou automaticky detekuje délku a poté nastavuje co nejpohodlnější náklon.
- Ergonomická opěrka zad.
- 8 magnetů v oblasti nohou.
- Nastavitelná LED světla na pravé a levé straně.
- USB nabíjecí port na pravé straně.
- Pohyblivá nebesa pro relaxační masáž pomocí modrého světla.
- Aromaterapie.
- Ovladač s barevným TFT displejem.
- Možnost propojení s chytrým zařízením telefon nebo tablet pomocí Bluetooth.
- 3D reproduktory.
- Dvojitá vrstva polštáře pro zlepšení komfortu.

OVLADAČ

DISPLEJ

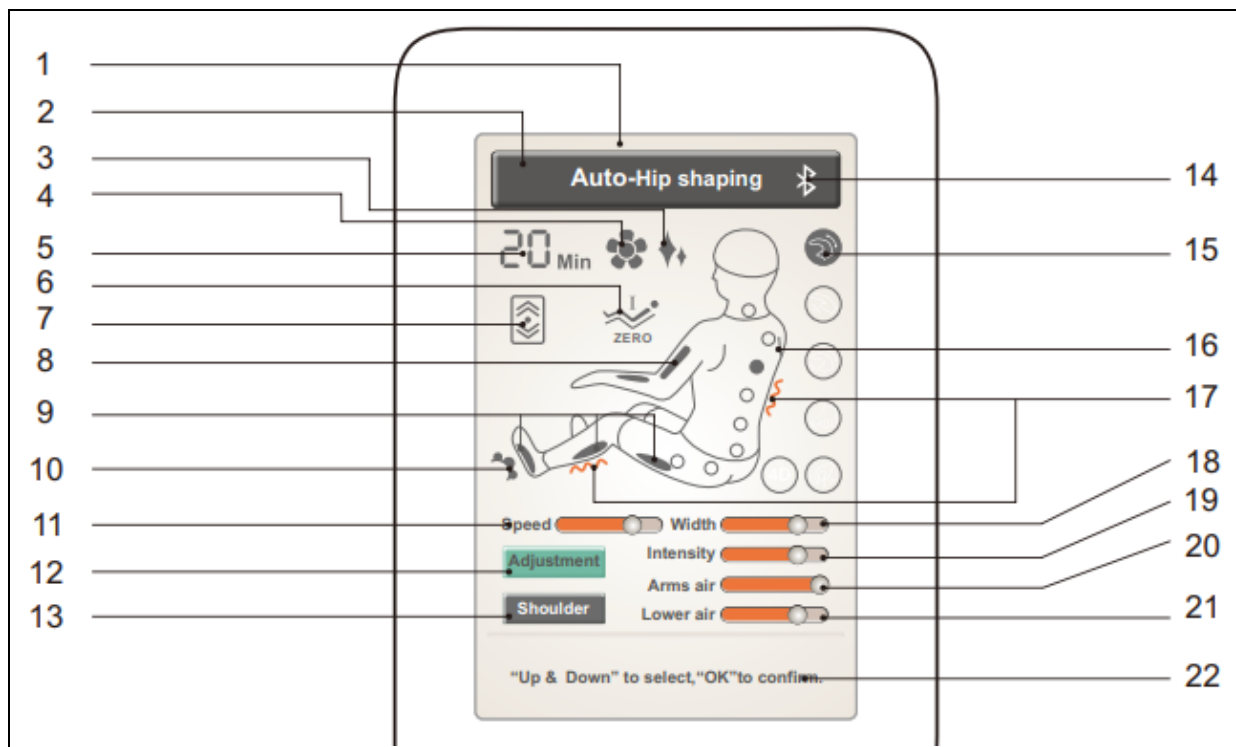

1.	LCD displej	12.	Úprava
2.	Typ masáže	13.	Nastavení polohy ramen
3.	Zobrazení nebes	14.	Bluetooth
4.	Aromaterapie	15.	Typ masáže
5.	Časovač	16.	Poloha masáže
6.	Nulová gravitace	17.	Nastavení vyhřívání
7.	Zobrazení typu masáže zad	18.	Nastavení šířky
8.	Masáž paží pomocí airbagů	19.	Intenzita masáže
9.	Masáž nohou pomocí airbagů	20.	Nastavení intenzity paží
10.	Masážní válečky	21.	Nastavení intenzity nohou
11.	Nastavení rychlosti	22.	Informace

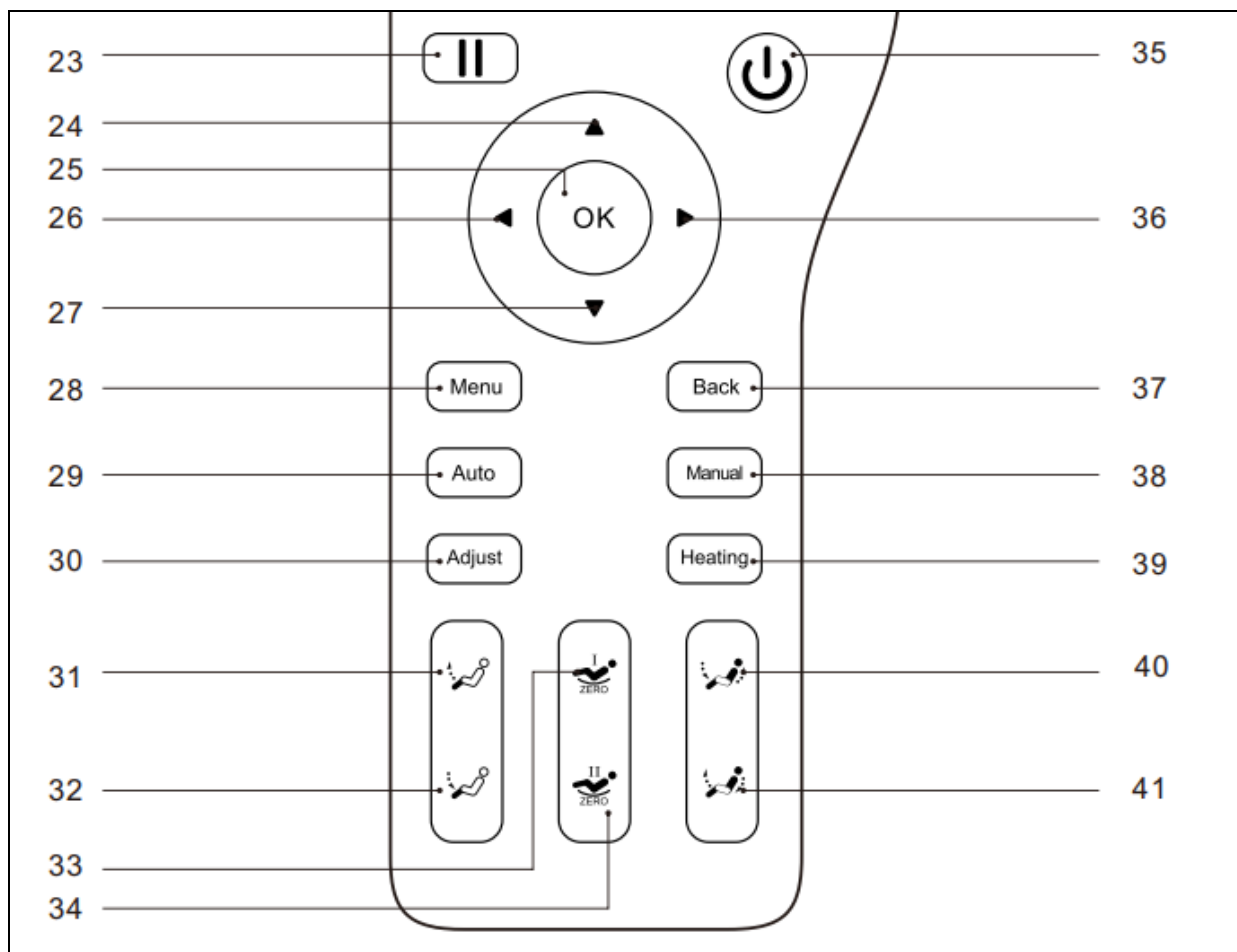

23.	Pauza: pozastavení aktuální funkce	33.	Nastavení nulové gravitace I
24.	Navigační tlačítko nahoru	34.	Nastavení nulové gravitace II
25.	Tlačítko pro potvrzení	35.	Napájení
26.	Navigační tlačítko doleva	36.	Navigační tlačítko doprava
27.	Navigační tlačítko dolů	37.	Návrat
28.	Menu	38.	Rozhraní manuální masáže
29.	Rozhraní automatické masáže	39.	Vyhřívání
30.	Rozhraní úpravy	40.	Propojený náklon opěrek zad a nohou
31.	Zvednutí opěrky nohou	41.	Propojený náklon opěrek zad a nohou
32.	Snížení opěrky nohou		

POUŽITÍ

ZAPOJENÍ

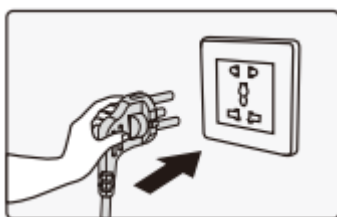

Zapojte do zásuvky

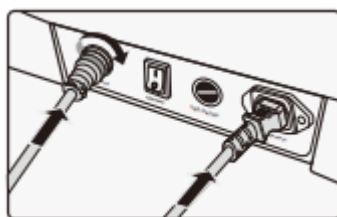

Připojte ovladač a zapojte napájecí kabel

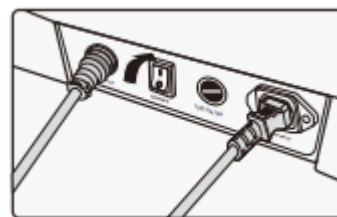

Přepněte vypínač

SPUŠTĚNÍ

Po spuštění je křeslo v pohotovostním režimu.

Stiskněte tlačítko napájení na ovladači, opěrka zad zůstane v původní poloze, opěrka nohou se mírně zvedne a vyčká na výběr automatické masáže. Pokud není masáž vybrána během 5 minut, křeslo se automaticky vypne.

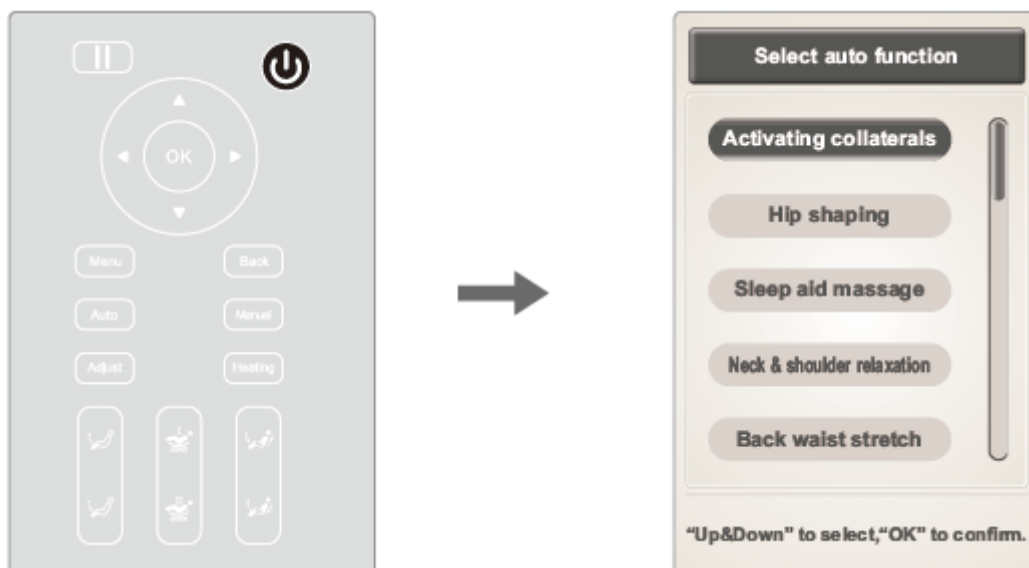

Jakmile vyberete jakýkoliv automatický režim, opěrky zad a nohou se nastaví do přednastavené polohy.

Po nastavení opěrek, křeslu spustí automatickou detekci ramen a tvaru těla. Stisknutím tlačítka pro potvrzení detekci přeskočíte.



Po detekci ramen se ozve zvukový signál. Pokud je poloha masážních hlavic jiné než je poloha ramen, můžete polohu hlavic upravit pomocí tlačítek nahoru a dolů. Můžete nastavit až 11 poloh. Pokud není poloha ramen upravena během 10 vteřin, masáž se spustí, nebo stisknete tlačítko pro potvrzení pro okamžité spuštění. Pokud křeslo nemůže detekovat polohu ramen, spustí se masáž s přednastavenou hodnotou.



Tlačítko

Popis



Masážní hlavice nahoru

Masážní hlavice nahoru

V rozhraní níže můžete vybrat „adjust“ nebo „shoulder“, po vybrání funkce stiskněte tlačítko „ok“.

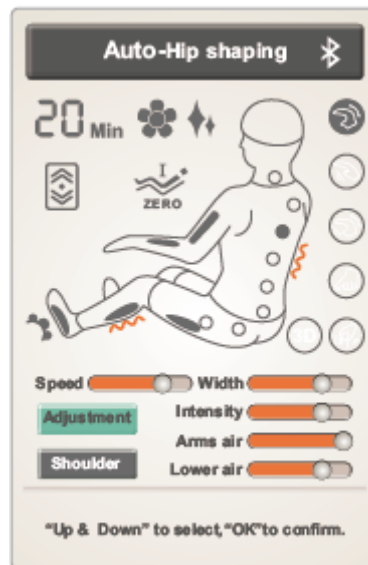

PAUZA

Pokud během masáže stisknete tlačítko „pause“, křeslo dočasně zastaví všechny funkce. Opakovaným stisknutím funkce zase spustíte. Pokud je pozastavení delší jak 20 minut, křeslo se vypne.



MENU

Stiskem „menu“ vstoupíte do rozhraní menu. Můžete si vybrat automatickou masáž, speciální masáž, manuální režim, úpravu, vlastní masáž, nastavení, zobrazení informací o křesle a další rozhraní.

V menu se navigujte pomocí tlačítek nahoru a dolů, pro vstup použijte tlačítko „ok“. Stiskem „back“ se vrátíte do předchozího rozhraní.

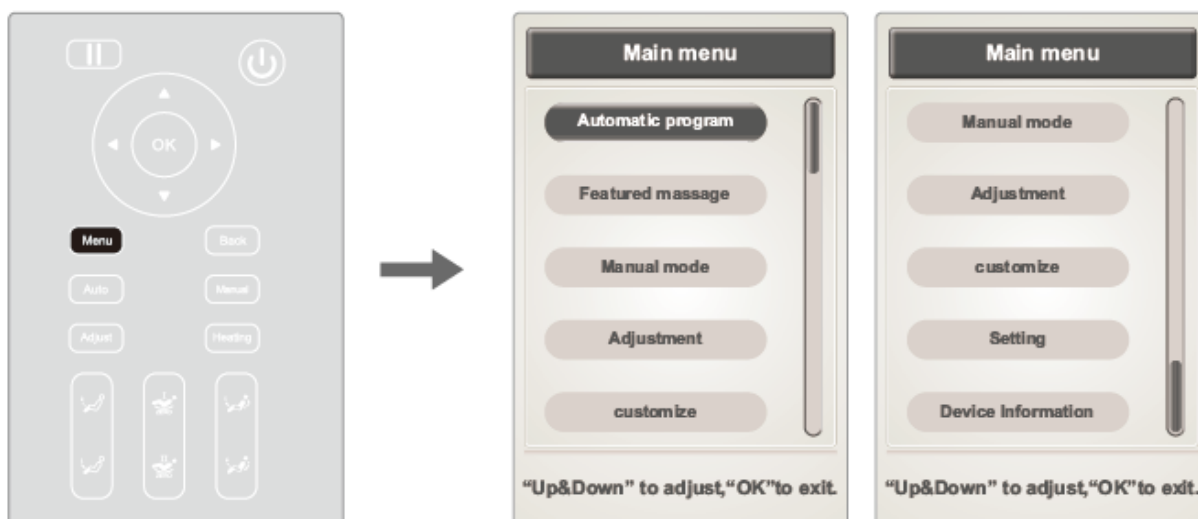

AUTOMATICKÁ MASÁŽ

Automatickou masáž si můžete vybrat přes menu nebo stiskem „auto“ na ovladači. Na výběr je 20 typů přednastavených masáží: Activating collaterals, Hip shaping, Sleep aid

massage, Neck & shoulder relaxation, Back waist stretch, Breath conditioning, Stress, Relieving, Midday rest, Joint Care, Shaping, Spine Massage, Office regimen, Sport recovery, Brain refresh, Back care SPA, Balance body, Relieve soreness, Rejuvenation, Tai Chi massage

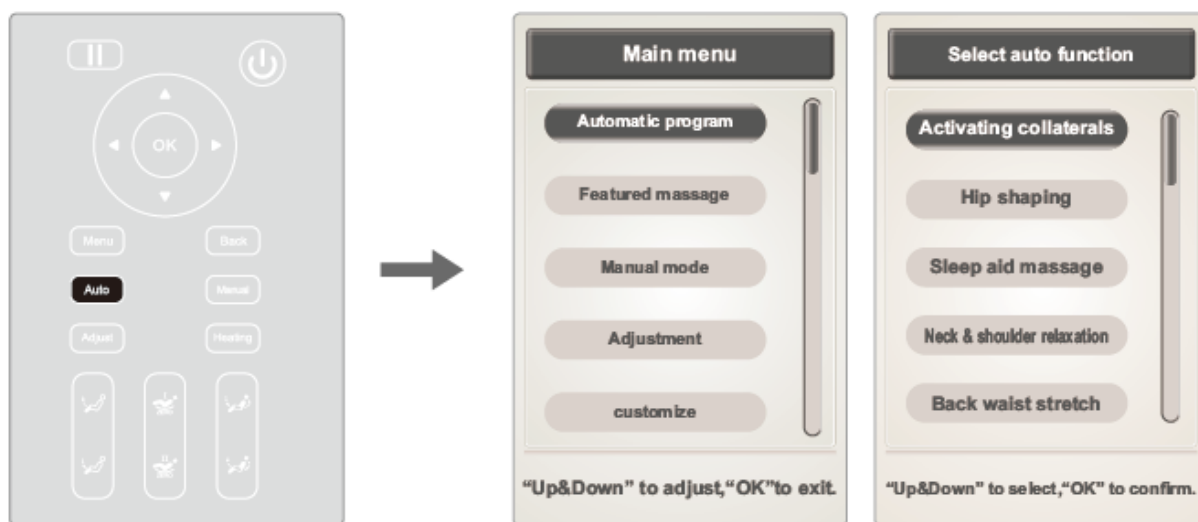

Masáž	Popis
Activating collaterals	Masáž krku, ramen, zad, pasu, hýždí atd. Masáž pomocí prstů, mačkání a poklepání, kombinací s masážními válečky chodidel a airbagů chodidel. Masáž celého těla.
Hip shaping	Masáž hýždí a boků pomocí airbagů.
Sleep aid massage	Jemná a hluboká masáž těla.
Neck & shoulder massage	Masáž krku a ramen, hnětení a poklepání ramen.
Back waist stretch	Masáž zad a pasu pomocí technik Shiatsu a dalších.
Breath conditioning	Masáž celého těla za pomoci všech technik. Krk, ramena, záda a pas jsou masírovány hlavně pomocí hnětení a poklepání. Pas je také masírován pomocí prstů.
Stress relieving	Uvolněte tělo a zbavte se únavy a bolesti; napomáhá relaxaci, zlepšuje mikrocirkulaci a rychle zmírňuje únavu zad a končetin.
Energy	Probuzení svalů po spánku, celé tělo je promasírováno, probuzení a navození energie na nový den
Midday rest	Masíruje především záda a pas hnětením a poklepáváním. Jemná masáž, vhodná pro sedavá zaměstnání.
Joint care	Protahování a masírování kloubů
Shaping	Masáž hýždí a stehen
Spine massage	Masáž páteře a zad
Office regimen	Napomáhá tělesným funkcím, vhodné pro sedavá zaměstnání
Sport recovery	Obnova tělesných funkcí po fyzickém výkonu
Brain refresh	Masáž krku a ramen, napomáhá prokrvení mozku
Back care SPA	Masáž zad pomocí hnětení a kruhových pohybů. Kombinuje několik typů masáží jako je klepání a Shiatsu pro masáž celé plochy zad.
Balance body	Masáž ramen, krku, zad a pasu pomocí technik: hnětení, 4D hnětení, a Shiatsu.
Relieve soreness	Masáž zad a pasu pomocí klepání a hnětení. Střední intenzita masáže.
Rejuvenation	Masáž těla pomocí hnětení, klepání a Shiatsu. Hlubková masáž těla.
Tai Chi massage	Vyrovnaná Tai Chi masáž

SPECIÁLNÍ AUTOMATICKÁ MASÁŽ

V rozhraní menu vyberte featured massage a vyberte si jednu z nabízených masáží: Blue bath therapy, health, music spa.

V menu se navigujte pomocí tlačítek nahoru a dolů, výběr potvrďte stiskem „Ok“.

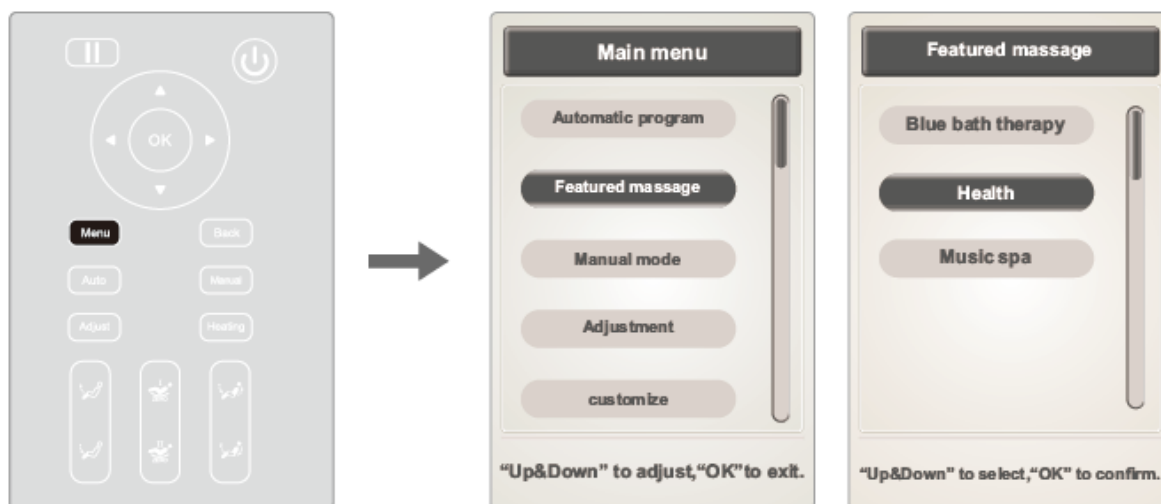

Masáž	Funkce
Blue bath therapy	Křeslo se položí do režimu nulové gravitace a spustí nebesa s modrým světlem. Spustí se masáž hnětením.
Health	Křeslo se položí a spustí se masáž za pomoci aromaterapie. Spustí se masáž za pomoci airbagů.
Music SPA	Křeslo se položí a kombinuje aromaterapii s masáží celého těla a masáží airbagů.

MANUÁLNÍ MASÁŽ

V menu vyberte „manual mode“. Můžete si vybrat masážní techniku, kterou část chcete masírovat, tlak airbagů a další funkce.

Mezi menu můžete přepínat pomocí tlačítek doprava a doleva. V menu se můžete pohybovat pomocí tlačítek nahoru a dolů. Tlačítkem „back“ se navrátíte do předchozího rozhraní.

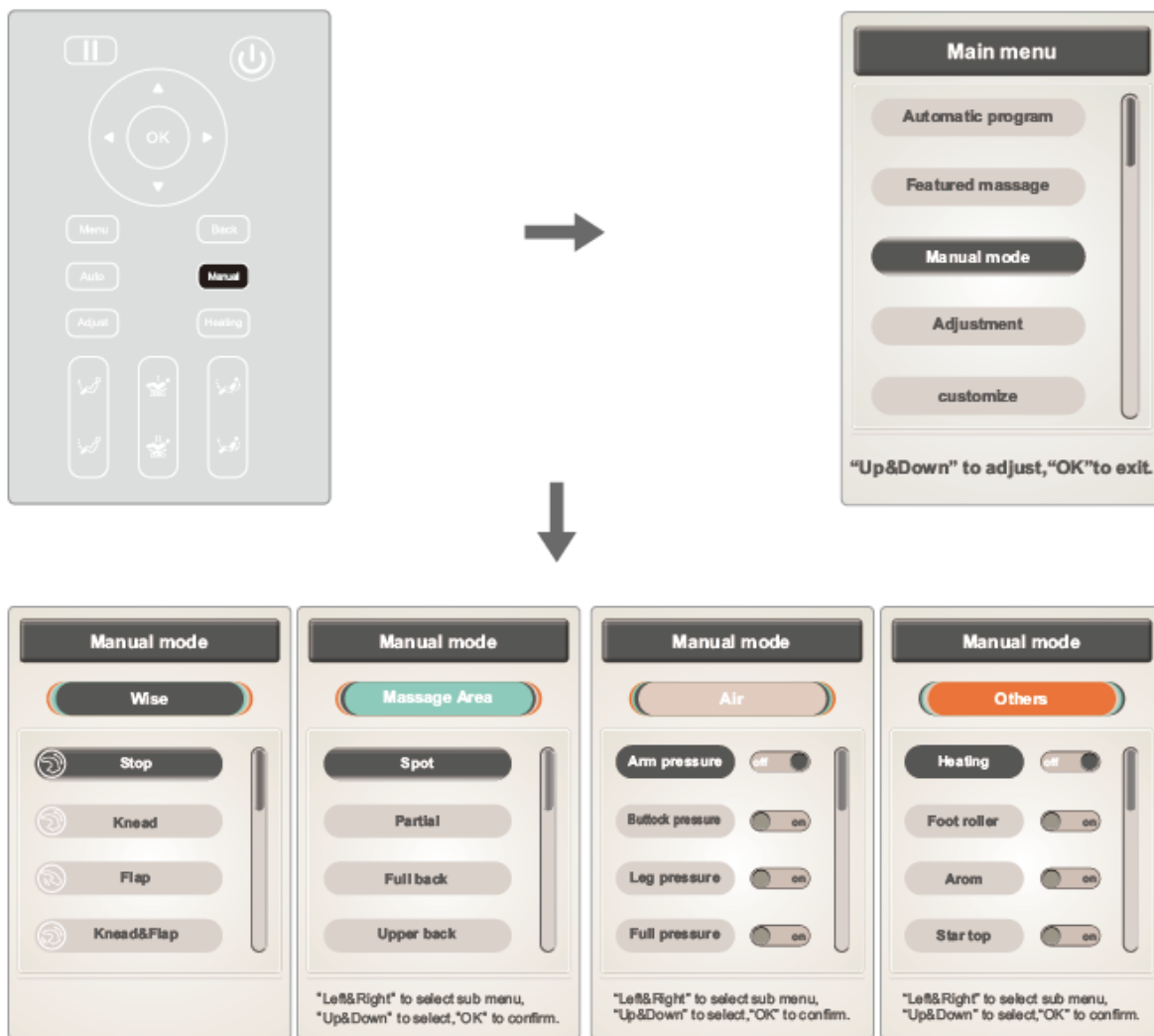

VÝBĚR MASÁŽNÍ TECHNIKY

Na výběr je 6 masážních technik: 4D masáž, hnětení, hnětení a poklepání, masáž ramen, poklepání, Shiatsu.

V menu se naviguje pomocí tlačítek nahoru a dolů, výběr potvrďte stiskem „ok“.



Funkce







4D masáž
(4D masage)

Nastavení

4 typy 4D masáží, rozdílná rychlost a intenzita.

Zobrazení



Hnětení (kneading)	Rychlost a síla.	
Hnětení a poklepání (kneading & tapping)	Rychlost a síla.	
Masáž ramen (shoulder lifting)	Rychlost a síla.	
Poklepání (tapping)	2 režimy s rozdílnou rychlostí, šířkou a intenzitou.	 
Shiatsu	Dva typy s rozdílnou rychlostí, šířkou a silou.	 

Stiskem stop přerušíte všechny funkce.

MÍSTO MASÁŽE

Fixní, částečná, celých zad, horní části zad, spodní části zad, ostatní.

V menu se navigujte pomocí tlačítek nahoru a dolů, výběr potvrďte stiskem „ok“.

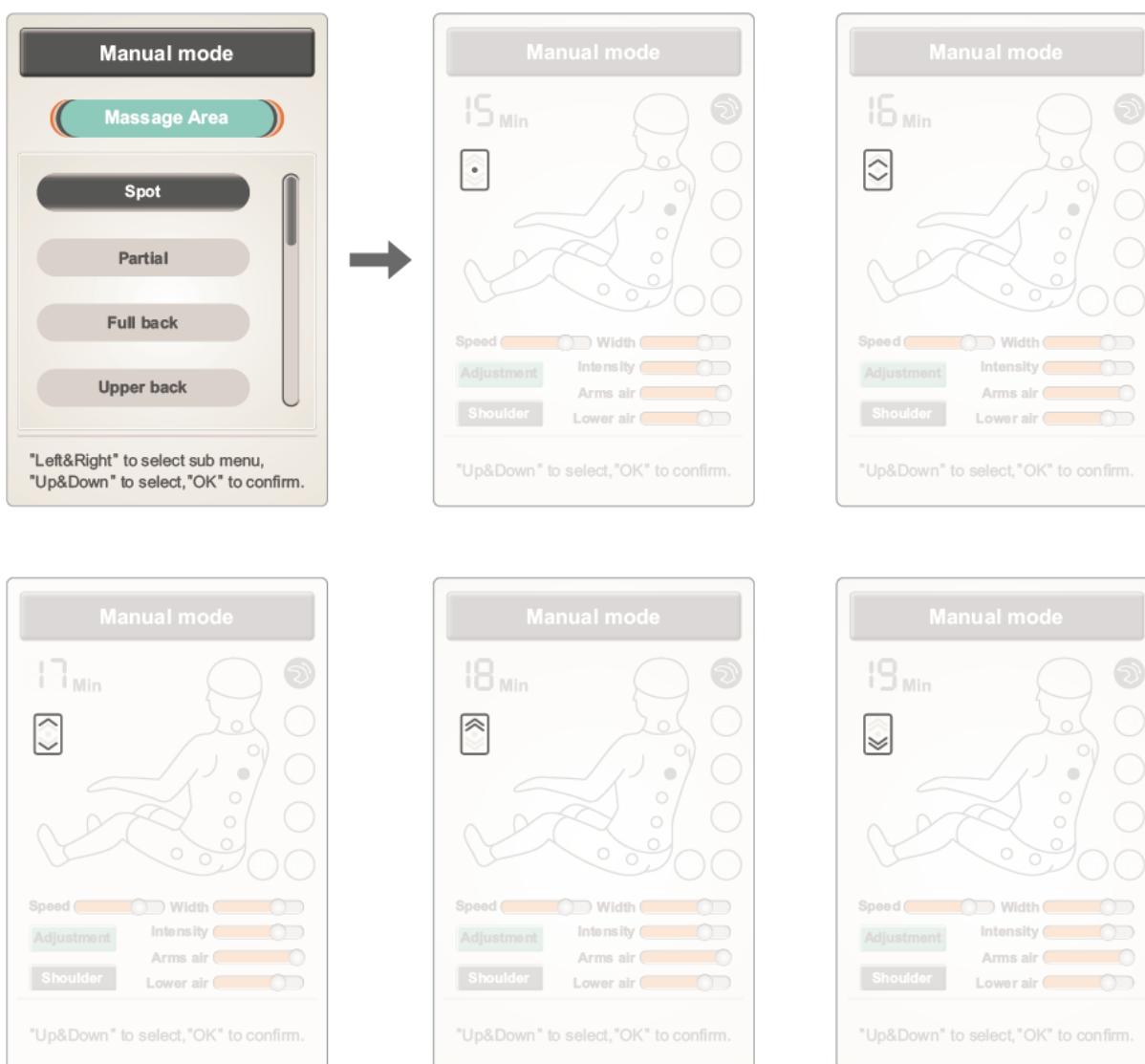

Místo	Popis
Fixní (spot)	Masáž na fixním místě
Částečná (partial)	Masáž po malé ploše

Lokaci můžete upřesnit pomocí tlačítek nahoru a dolů

Celách zad (full back)

Masáž zad

Horní části zad (upper back)

Masáž horní části zad

Spodní části zad (lower back)

Masáž spodní části zad

MASÁŽ POMOCÍ AIRBAGŮ

Můžete nastavit airbasy paží, hýždí, nohou a nebo celkovou masáž těla.

V menu se navigujte pomocí tlačítek nahoru a dolů, výběr potvrďte stiskem „ok“.



Airbagy

Popis

Paže

Spustíte nebo vypnete airbasy paží

Hýždě

Spustíte nebo vypnete airbasy hýždí

Nohy

Spustíte nebo vypnete airbasy nohou

Celého těla

Spustíte nebo vypnete airbasy celého těla

OSTATNÍ FUNKCE

V rozhraní „others“ můžete nastavit funkce vyhřívání, masážních válečků chodidel, aromaterapie, nebes aj.

V menu se navigujte pomocí tlačítek nahoru a dolů, výběr potvrďte stiskem „ok“.

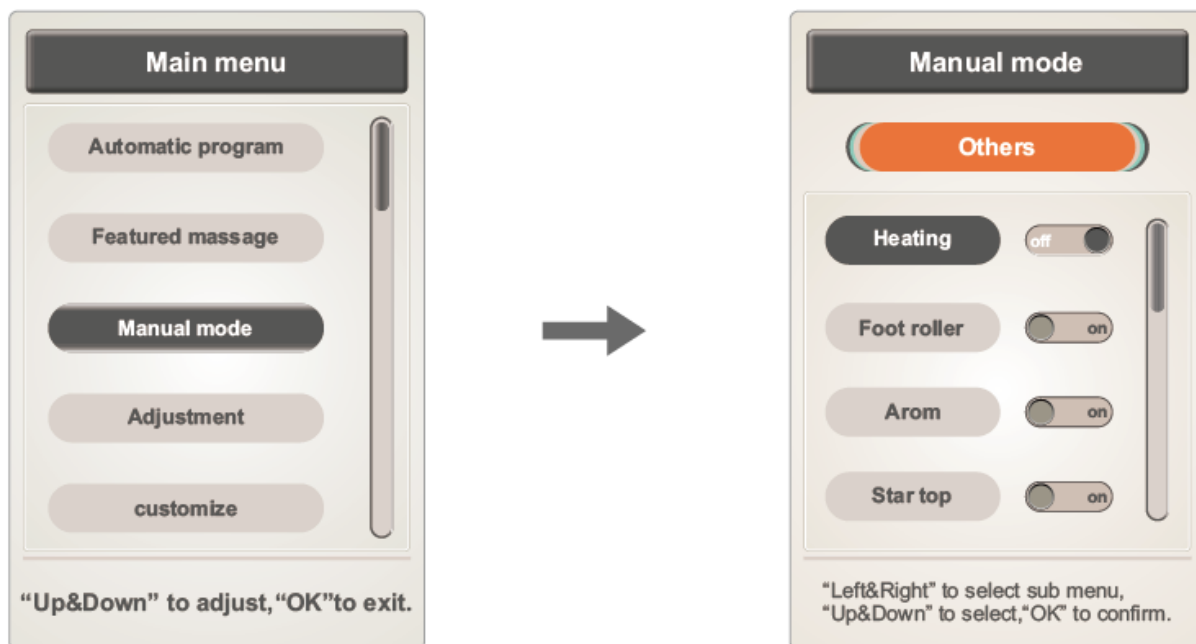

VYHŘÍVÁNÍ

Stiskem „ok“ spustíte nebo vypnete vyhřívání, doba rozezhřání jsou přibližně 3 minuty.

Funkci můžete také spustit pomocí tlačítek rychlého výběru na křesle.

V menu se navigujte pomocí tlačítek nahoru a dolů, pro návrat zpátky stiskněte „back“.

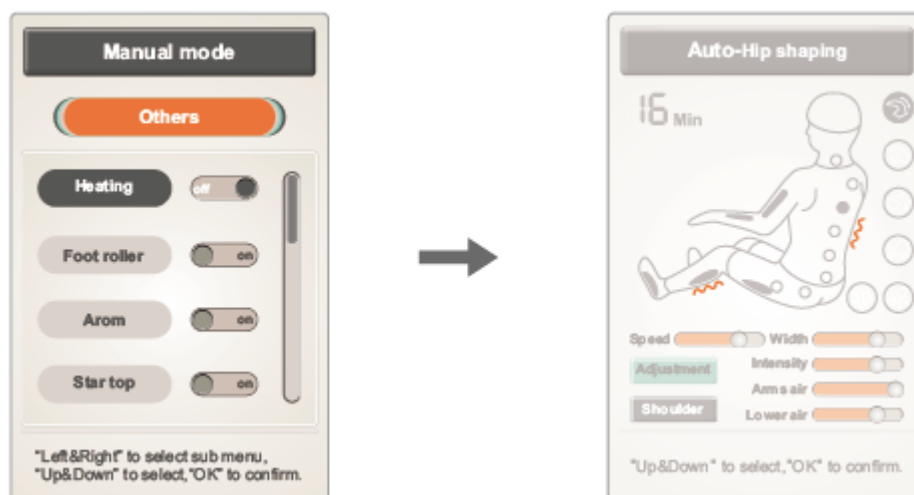

MASÁŽNÍ VÁLEČKY CHODIDEL

Stiskem „ok“ spustíte nebo vypnete masáž chodidel.

V menu se navigujte pomocí tlačítek nahoru a dolů, pro návrat zpátky stiskněte „back“.

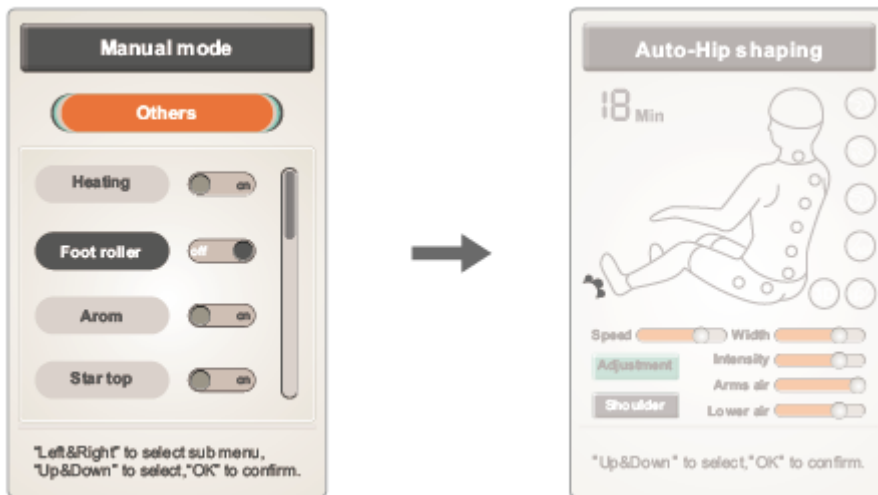

AROMATERAPIE

Stiskem „ok“ spustíte nebo vypnete aromaterapii.

V menu se navigujte pomocí tlačítek nahoru a dolů, pro návrat zpátky stiskněte „back“.

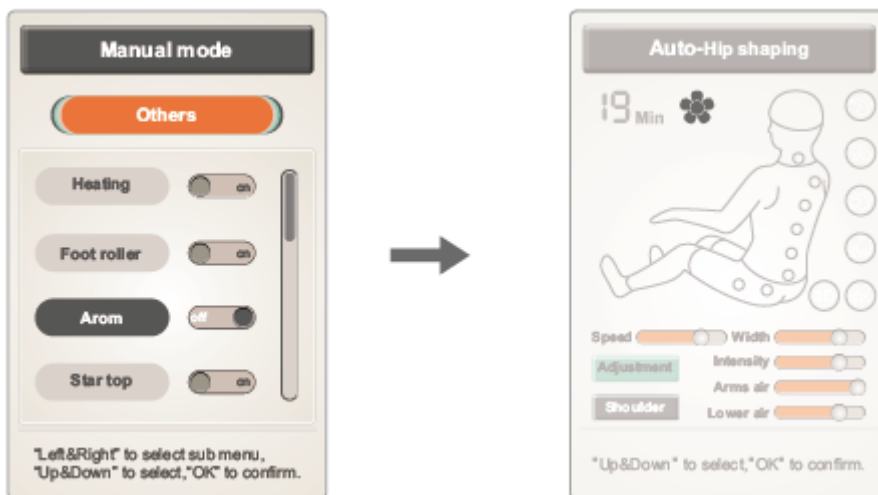

NEBESA

Stiskem „ok“ spustíte nebo vypnete nebesa.

V menu se navigujte pomocí tlačítek nahoru a dolů, pro návrat zpátky stiskněte „back“.

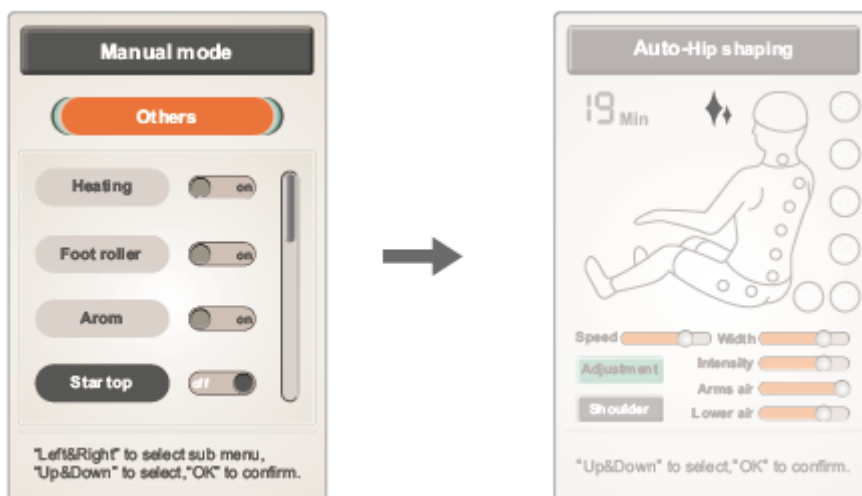

ÚPRAVA RYCHLOSTI, ŠÍŘKY A INTENZITY

V kategoriích masážní techniky, oblasti, intenzity a další můžete upravit hodnoty.

Pomocí tlačítek doprava a doleva se pohybujete v podmenu, pomocí tlačítek nahoru a dolů s e pohybujete v menu.

Výběr potvrdíte stiskem „ok“, pro návrat bez změn stiskněte „back“.

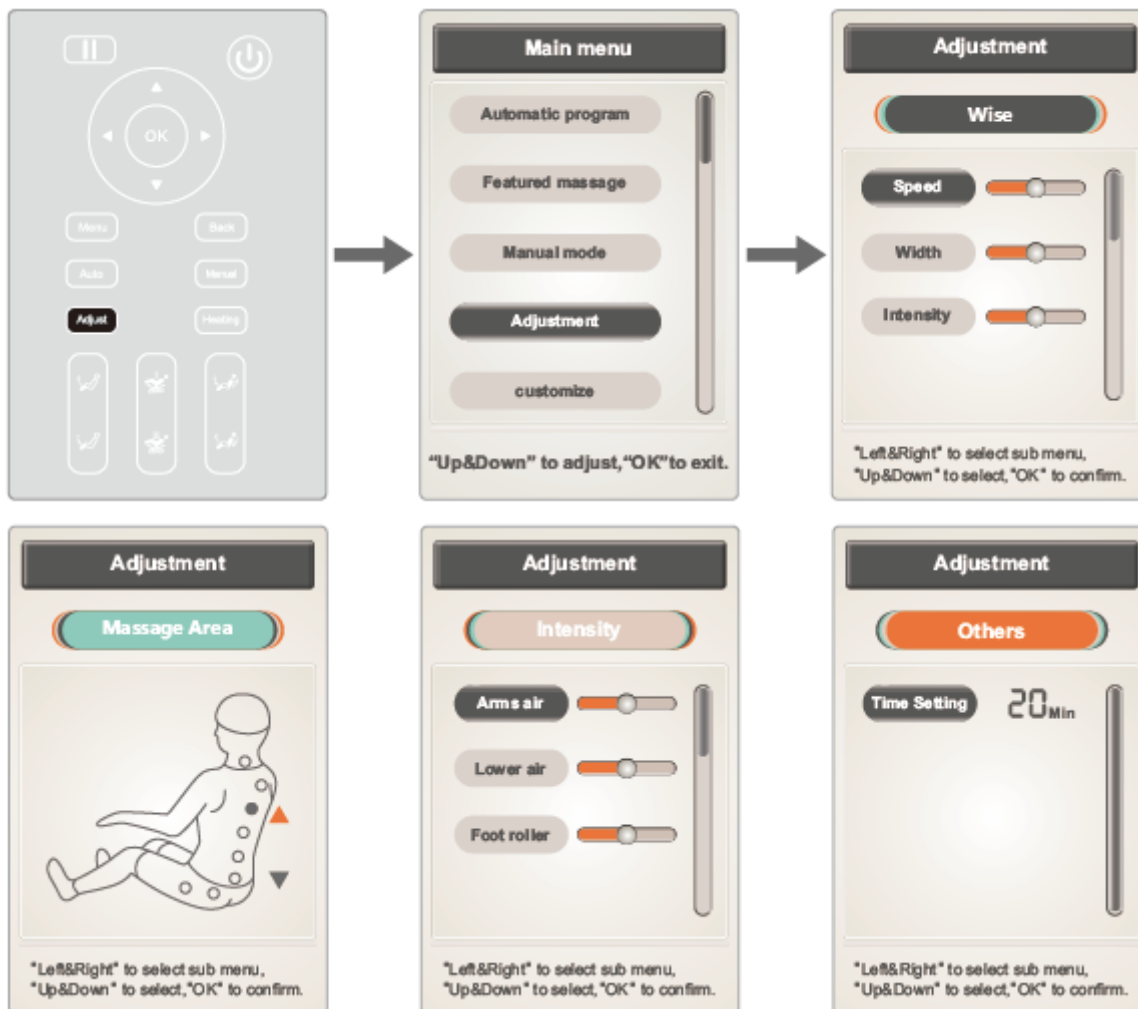

RYCHLOST A ŠÍŘKA

Pomocí tlačítek nahoru a dolů můžete upravit rychlost „speed“ a šířku „width“, potvrdíte stiskem „ok“.

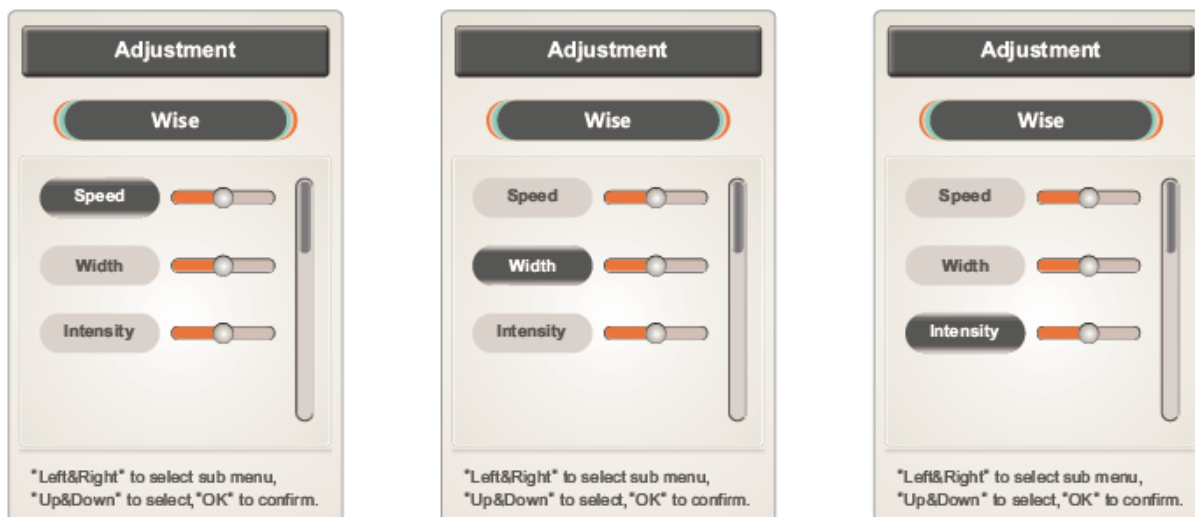

Poznámka: Můžete upravit 5 rychlostí, v režimech poklepání a Shiatsu můžete upravit šířku – 5 úrovní.

OBLAST MASÁŽE

V režimech fixní nebo částečné masáže podržením tlačítek nahoru a dolů můžete pohybovat masážními hlavicemi. Puštěním tlačítek pohyb zastavíte.

Stiskem tlačítka změníte oblast.

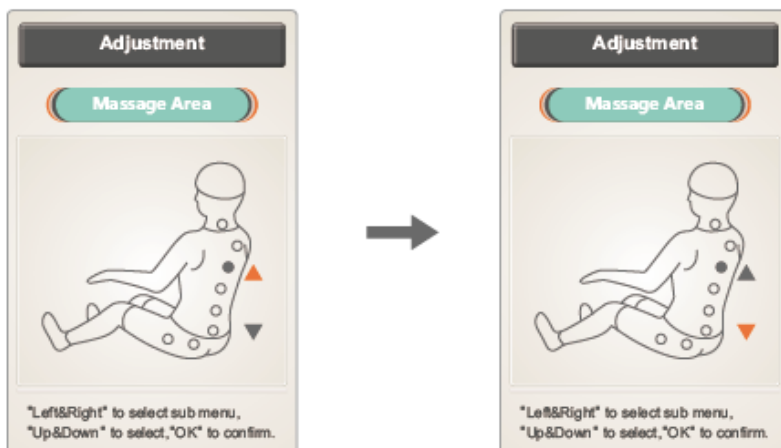

INTENZITA

Můžete upravit intenzitu airbagů pro paže, nohy a chodidla.

Intenzitu můžete změnit pomocí tlačítek nahoru a dolů, potvrdíte stiskem „ok“.

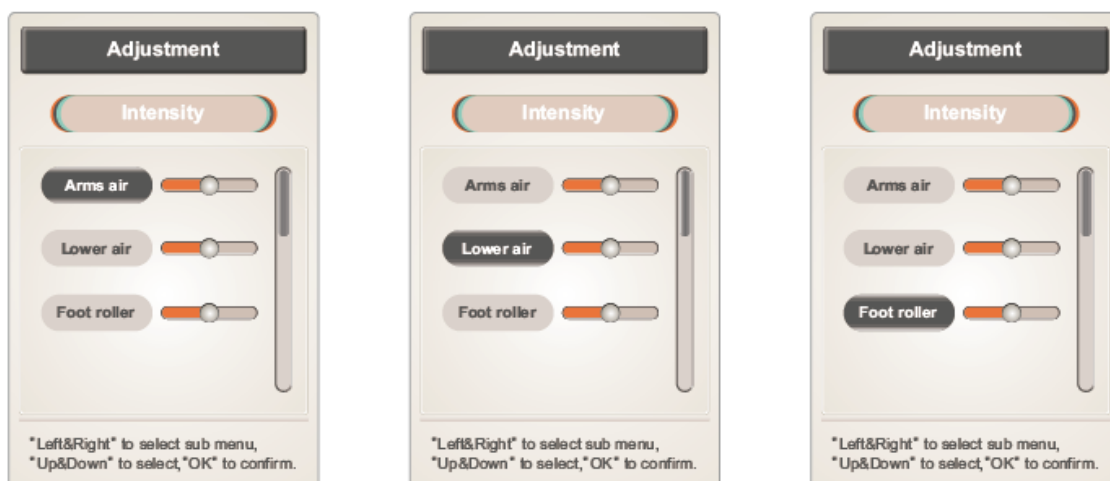

ČAS

Stiskem „ok“ navýšíte čas o 5 min až na maximum 40 min. Pokud přesáhnete 40 min, čas se sníží na 5 min.



VLASTNÍ MASÁŽ

V menu si můžete uložit vlastní masáž „custom“.

V menu se navigujte pomocí tlačítek nahoru a dolů, masáž vyberete pomocí levého a pravého tlačítka, potvrdíte stiskem „OK“.

Můžete si uložit až 3 masáže.

Storage: uložení

Call: nahrání

Stiskem „back“ se navrátíte do předchozího rozhraní.

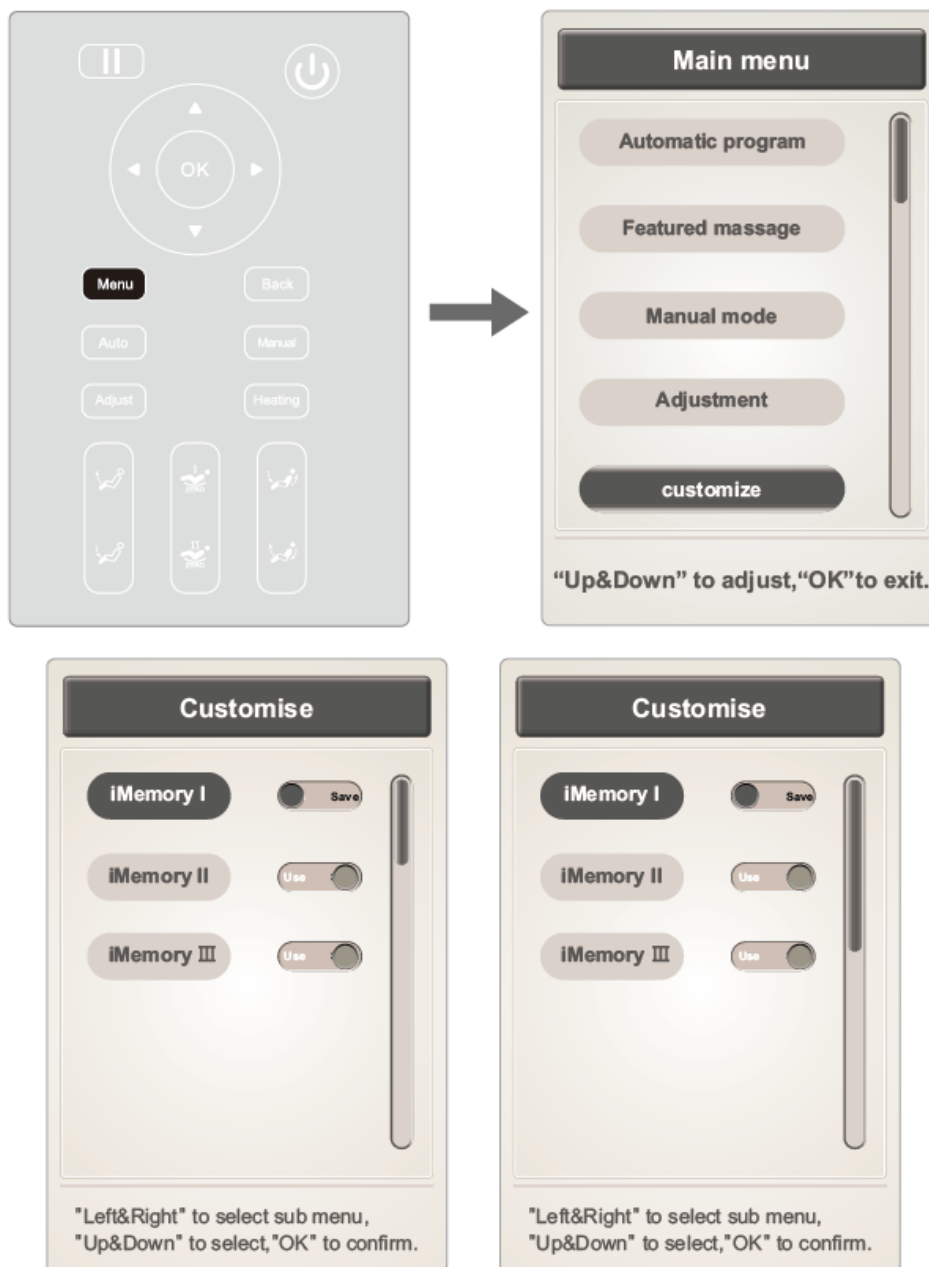

NASTAVENÍ

V menu vyberte „settings“, zobrazí se nastavení jazyku „language“, podsvícení „backlight“, úsporný režim „lock screen“.

V menu se navigujte pomocí tlačítek nahoru a dolů, nastavení upravíte pomocí tlačítek doprava a doleva, stiskem „back“ se vrátíte do předchozího rozhraní.

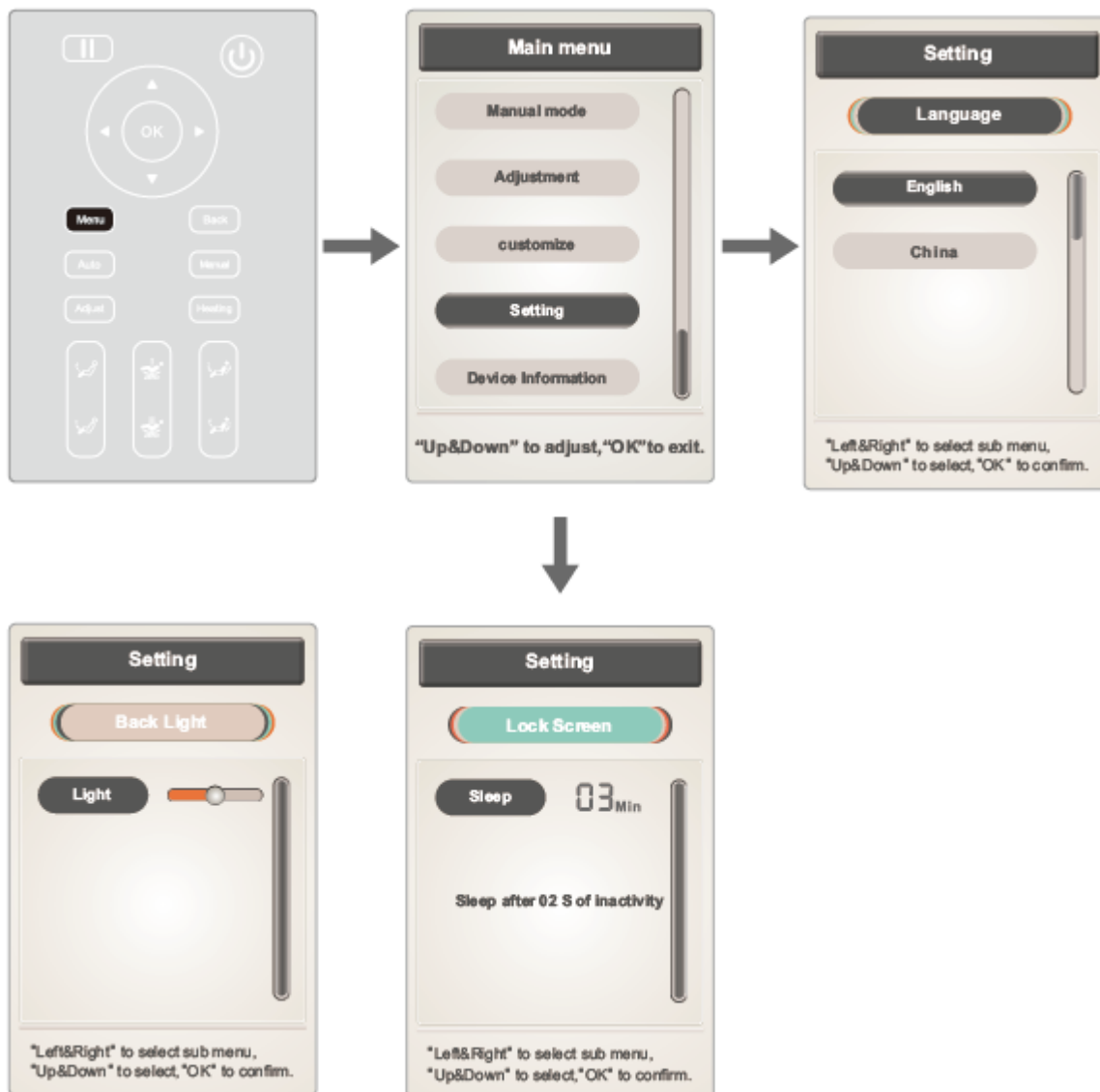

JAZYK

Language (jazyk): vyberte English (angličtina) nebo China (čínština)

V menu použijte tlačítka nahoru a dolů pro navigaci.

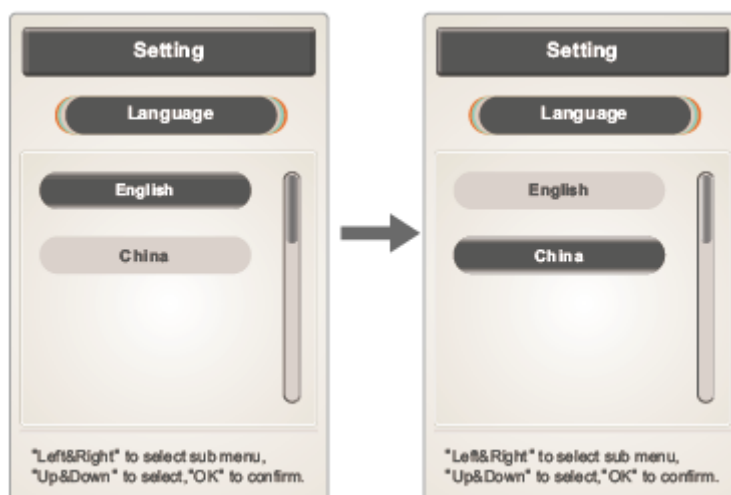

VYPNUTÍ DISPLEJE

Lock screen: můžete nastavit čas, nikdy nevypínat obrazovku, nebo automaticky vypnout displej po 2 vteřinách neaktivity.

Čas upravíte stiskem „ok“, můžete nastavit 15 vteřin, 30 vteřin, 1 min, 2 min, 3 min nebo nikdy nevypínat.



PODSVÍCENÍ

Můžete nastavit 5 úrovní podsvícení.

Stiskem „back“ se navrátíte do hlavního menu.



INFORMACE O ZAŘÍZENÍ

Stiskněte „menu“ a vyberte „Device information“

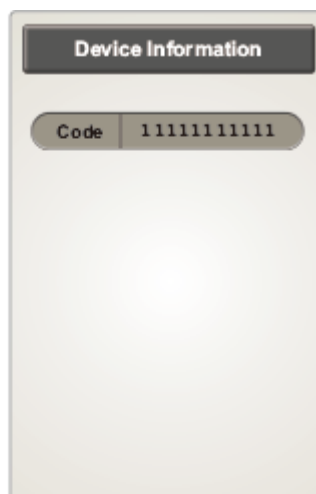
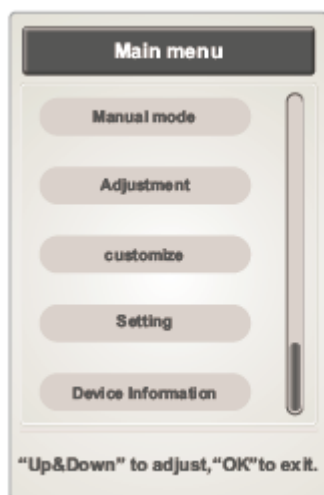

NASTAVENÍ NULOVÉ GRAVITACE

Stiskněte Zero I nebo Zero II

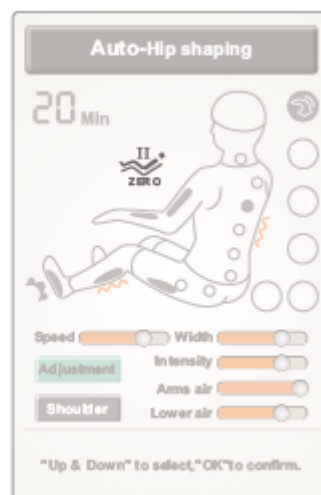

Funkce

Popis



Zero gravity I: vybrání náklonu I



Zero gravity II: vybrání náklonu II

TLAČÍTKO VYHŘÍVÁNÍ

Stiskem tlačítka pro vyhřívání zapnete / vypnete vyhřívání, rozezhání trvá cca. 3 minuty.





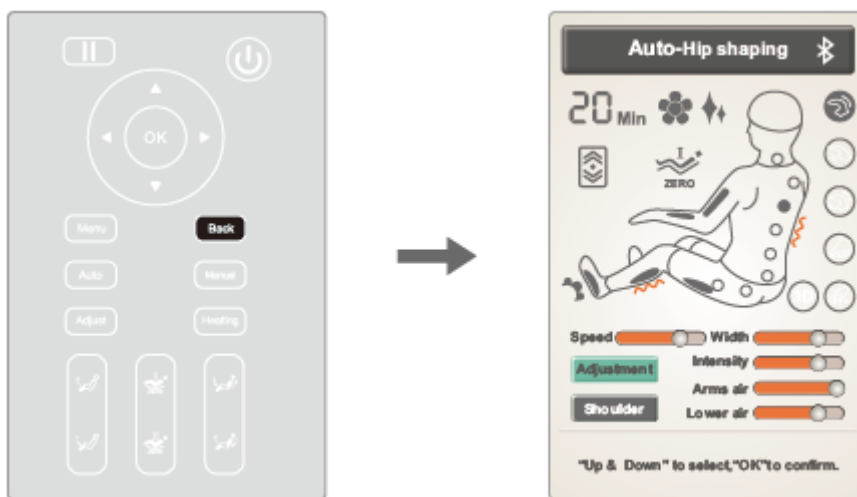

TLAČÍTKO BACK

Tlačítko „back“ slouží pro zobrazení informací o masáži.



TLAČÍTKA

POLOHY

Tlačítko	Popis
	Zvýšení opěrky nohou: podržením se začne opěrka pomalu zvedat, pro zastavení pusťte tlačítko. Po dokončení křeslo detekuje délku nohou.
	Snížení opěrky nohou: podržením se začne opěrka pomalu snižovat, pro zastavení pusťte tlačítko. Po dokončení křeslo detekuje délku nohou.
	Snížení opěrky nohou, zvýšení opěrky zad: podržením se začne opěrka nohou pomalu snižovat a opěrka zad zvyšovat, pro zastavení pusťte tlačítko. Po dokončení křeslo detekuje délku nohou.
	Zvýšení opěrky nohou, snížení opěrky zad: podržením se začne opěrka zad pomalu snižovat a opěrka nohou zvyšovat, pro zastavení pusťte tlačítko. Po dokončení křeslo detekuje délku nohou.

RYCHLÉHO NASTAVENÍ

Tlačítko Popis



Stiskem spustíte nebo vypnete masáž



Otočením proti směru hodinových ručiček: pomalu zvedne opěrku zad a sníží opěrku nohou. Po nastavení křeslo detekuje délku nohou.

Otočením ve směru hodinových ručiček: pomalu sníží opěrku zad a zvýší opěrku nohou. Po nastavení křeslo detekuje délku nohou



Stiskem spustíte / vypnete vyhřívání, doba ohřátí cca. 3 minuty.



Stiskem spustíte / vypnete aromaterapii.



Stiskem spustíte / vypnete nebesa.



Stiskem spustíte / vypnete / přepnete režim nulové gravitace.



Prodloužení opěrky nohou. Pro úpravu podržte, pro zastavení tlačítko pusťte.



Zkrácení opěrky nohou. Pro úpravu podržte, pro zastavení tlačítko pusťte.

AUTO

Výběr automatické masáže.



Režim vzduchové masáže.



USB nabíjecí port

VYPNUTÍ KŘESLA

Stiskněte tlačítko pro napájení pro vypnutí křesla. Vypnou se funkce masáže, polohy opěrek se přepnou do původních poloh.

Pro úplně vypnutí, přepněte vypínač na zani straně křesla do vypnuté polohy a vytáhněte z proudu.

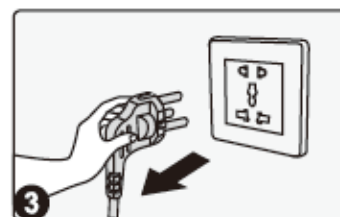
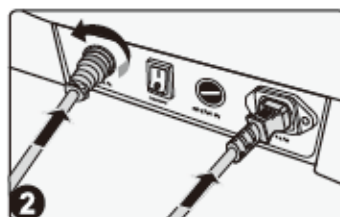
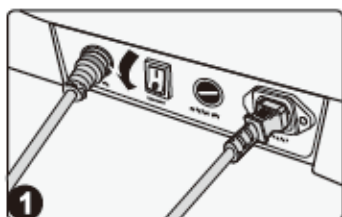

BLUETOOTH PROPOJENÍ

Zapněte křeslo a Bluetooth křesla. Poté pomocí vašeho chytrého zařízení vyhledejte křeslo, název IMCM-XXXX (X je unikátní číslo), heslo je 0000.

MONTÁŽ

PŘIPEVNĚNÍ OPĚRKY NOHOU

Vytáhněte kabely a hadičky z křesla (Obr. 1).

Připojte kabely a hadičky, zasuňte kabely a hadičky do křesla, neuskřípněte je (Obr. 2).

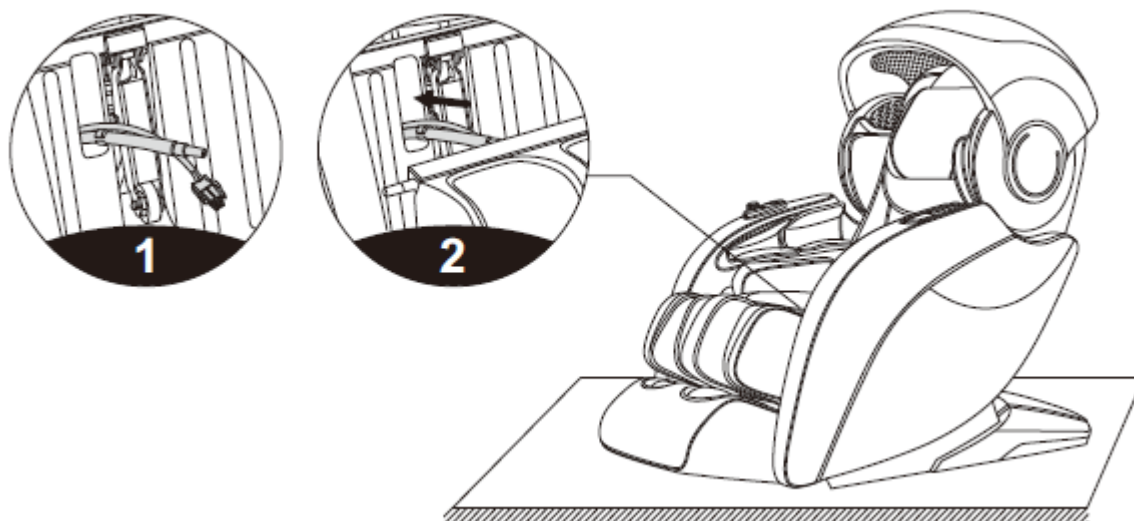

Připevněte objímky na držáky (větší objímka musí být na vnější straně) (Obr. 3).

Vytáhněte držák opěrek (Obr. 4).

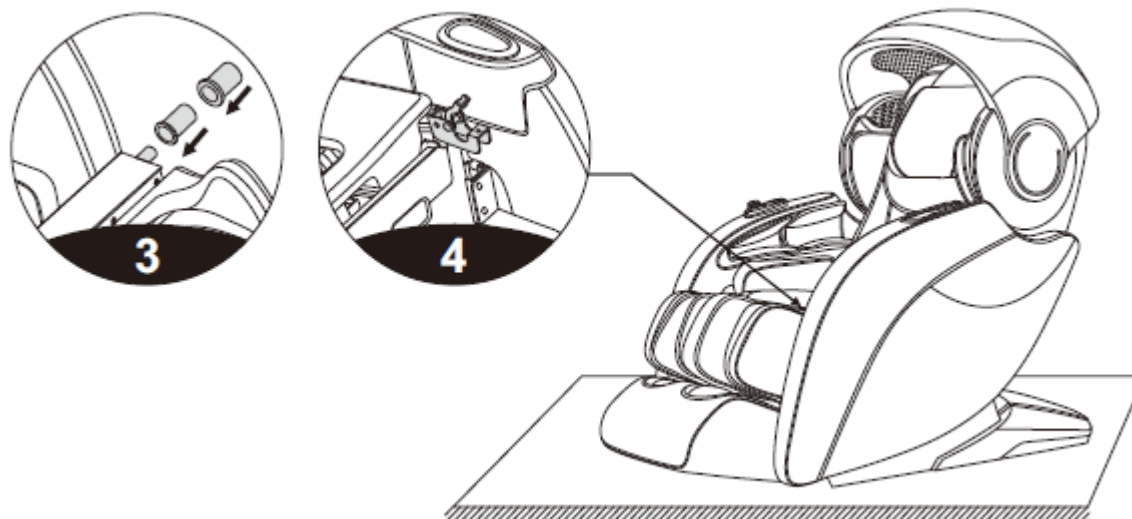

Připevněte opěrku do držáku (Obr. 5).

Opěrku připevněte pomocí 2x šroubů M5x 14 – 12.9 a 2x podložek 6 x 12x 1,5 (Obr. 6).

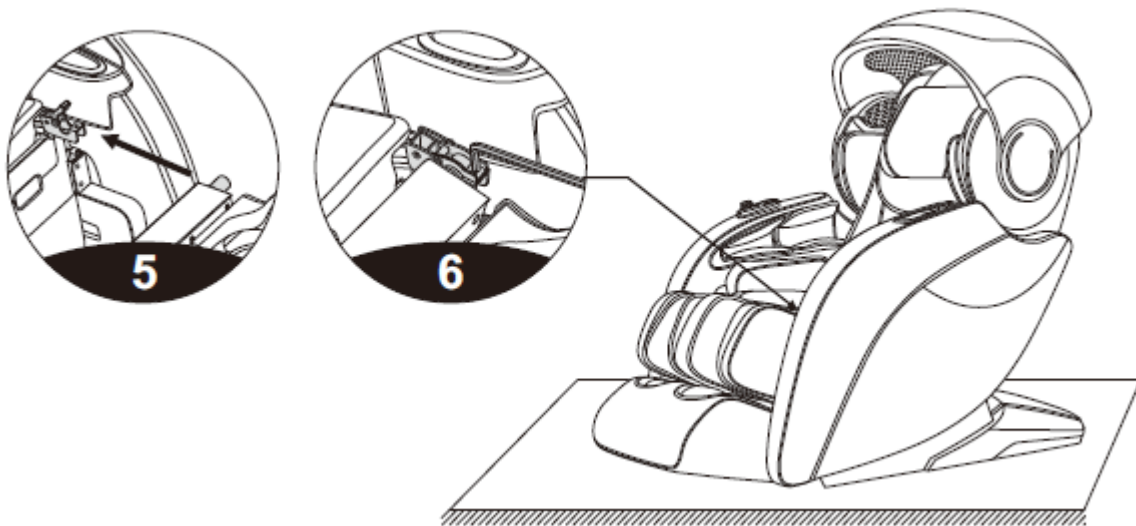

Připevněte krytku držáků (Obr. 7).

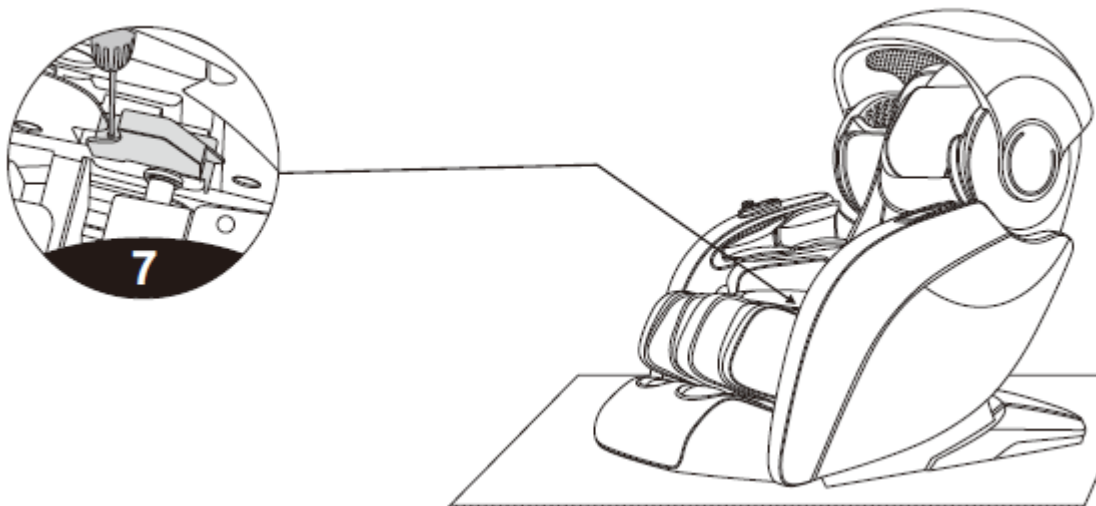

AROMATERAPIE

Nebesa spusťte dozadu (Obr. 1).

Otočte knoflíkem a vytáhněte aromaterapii (Obr. 2).

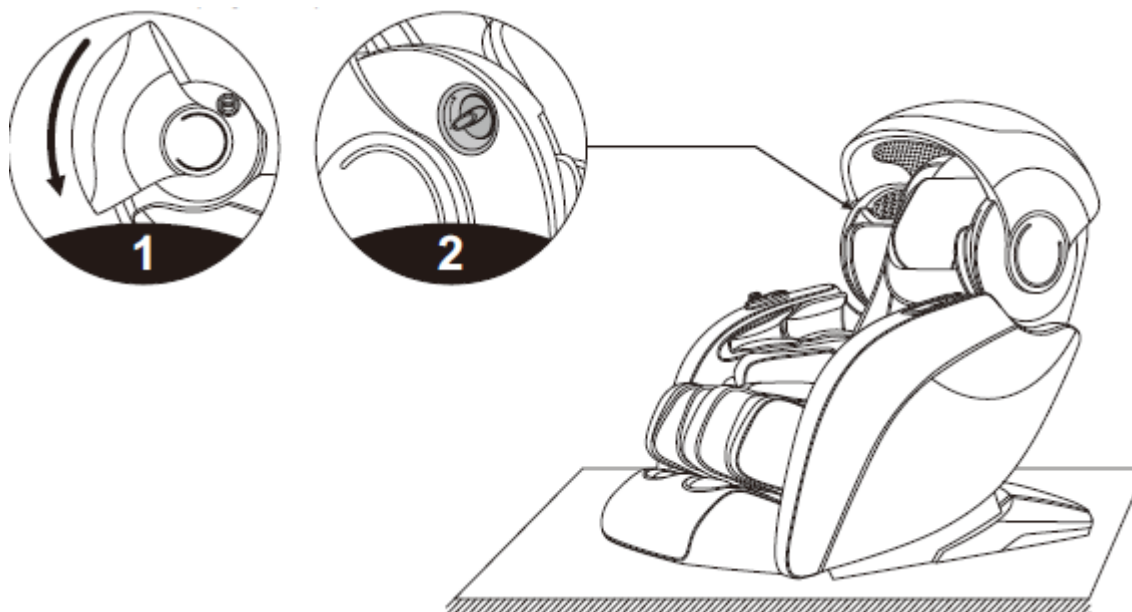

Vyměňte aromaterapii a připevněte zpátky (Obr. 3).

Ujistěte se, že je správně zajištěna (Obr. 4).

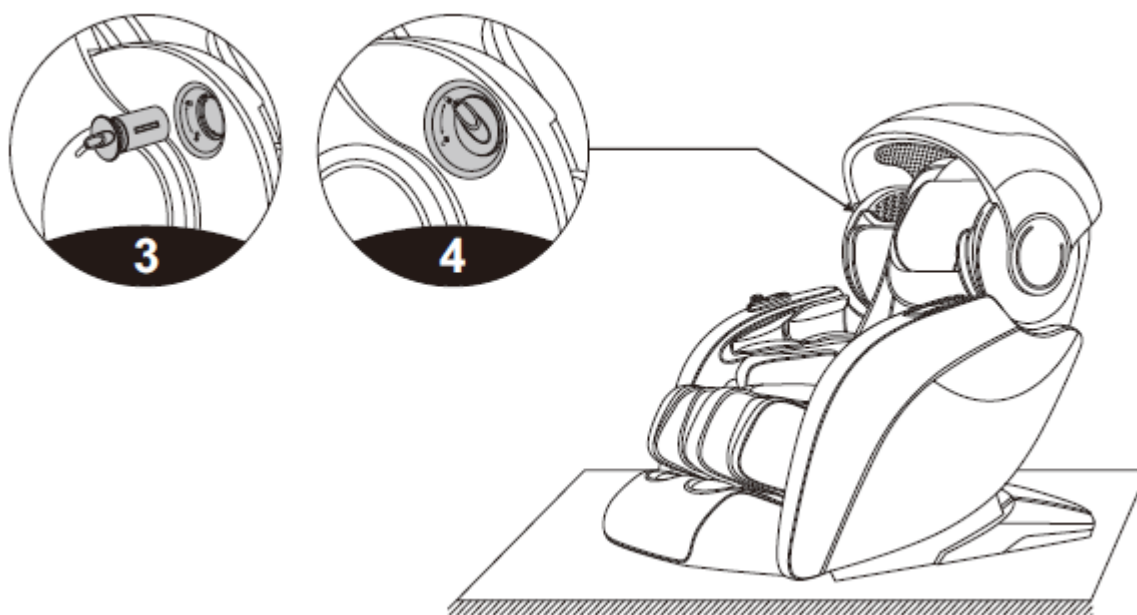

PŘIPEVNĚNÍ POLŠTÁŘŮ

Polštáře jsou připevněny pomocí zipu pro opěrku zad (1), polštáře pro opěrku hlavy pomocí suchého zipu (2).

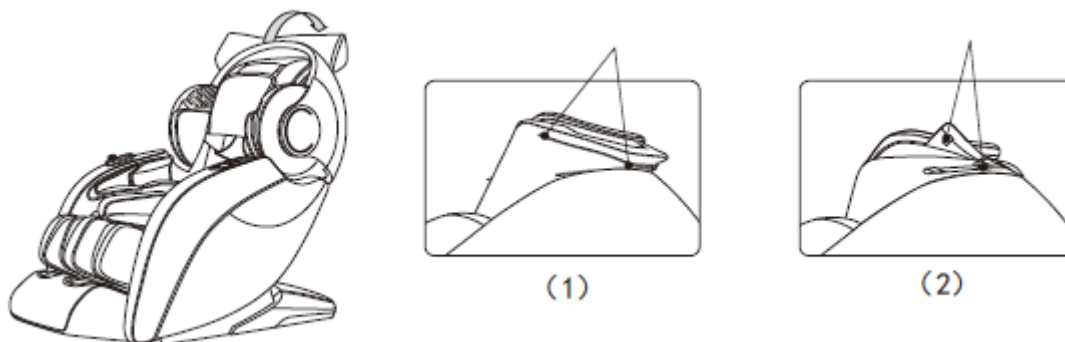

OCHRANA PODLAHY

Doporučujeme použít ochranu podlahy jako jsou koberce nebo podložky. Hmotnost křesla by mohla poškodit dřevěné podlahy.

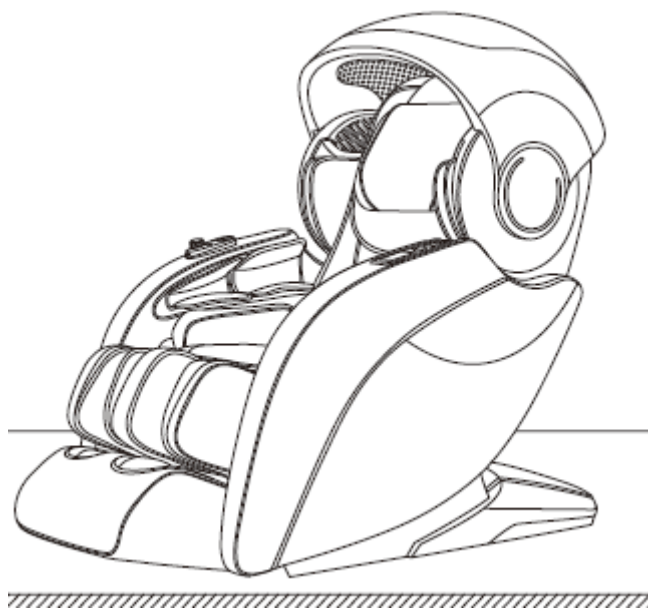

PŘESUN

Před přesunem se ujistěte, že jste křeslo vypnuli a vytáhli z el. proudu.

Pro přesun potřebujete alespoň dvě osoby.

Křeslo zvedněte za boky.

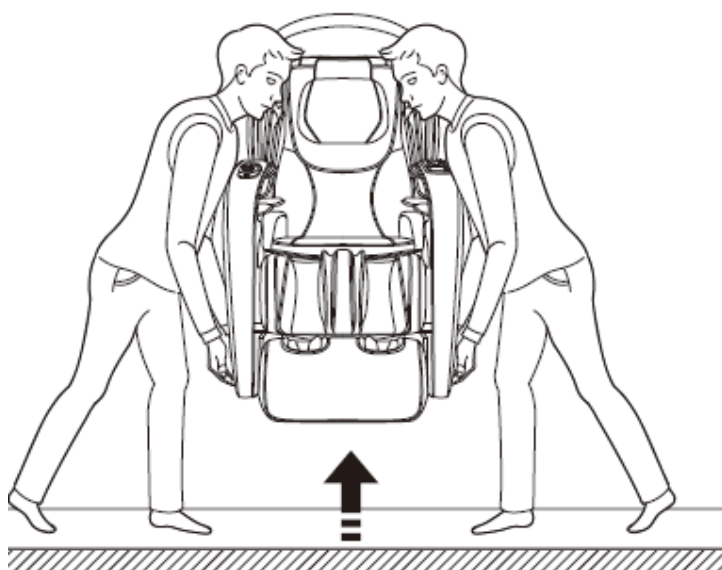

SPECIFIKACE

Model:	A802
Konfigurace:	1
Název:	Masážní křeslo
Jmenovité napětí:	110-120V 60 Hz 220-240V 50Hz/60Hz
Jmenovitý příkon	260 W
Čas provozu	20 min
Bezpečnost:	Třída I

OCHRANA ŽIVOTNÍHO PROSTŘEDÍ

Po uplynutí životnosti produktu nebo v případě, že by další oprava již byla ekonomicky nevýhodná, se výrobku zbavte v souladu s místními předpisy a šetrně k životnímu prostředí. Výrobek odnese na nejbližší sběrné místo k tomu určené.

Předpisovou likvidací pomůžete zachovat cenné přírodní zdroje a napomůžete prevenci negativních dopadů na životní prostředí, případně na lidské zdraví. Pokud si nejste jisti, konzultujte věc s místně příslušnými odpovědnými orgány, aby nedošlo k porušení předpisů a následné sankci.

Baterie nevhazujte mezi běžný odpad, ale odevzdejte je na místa určená pro recyklaci.

ZÁRUČNÍ PODMÍNKY, REKLAMACE

Všeobecná ustanovení a vymezení pojmů

Tyto záruční podmínky a reklamační řád upravují podmínky a rozsah záruky poskytované prodávajícím na zboží dodávané kupujícím, jakož i postup při vyřizování reklamačních nároků uplatněných kupujícím na dodané zboží. Záruční podmínky a reklamační řád se řídí příslušnými ustanoveními zákona č. 89/2012 Sb., občanský zákoník a zákona č. 634/1992 Sb., o ochraně spotřebitele, ve znění pozdějších předpisů, a to i ve věcech těmito záručními podmínkami a reklamačním řádem nezmiňovaných.

Prodávajícím je společnost SEVEN SPORT s.r.o. se sídlem Strakonická 1151/2c, Praha 150 00, IČ: 26847264, zapsaná v obchodním rejstříku, vedeném Krajským soudem v Praze oddíl C, vložka 116888.

Vzhledem k platné právní úpravě se rozlišuje kupující, který je spotřebitelem a kupující, který spotřebitelem není.

„Kupující spotřebitel“ nebo jen „spotřebitel“ je osoba, která při uzavírání a plnění smlouvy nejedná v rámci své obchodní nebo jiné podnikatelské činnosti.

„Kupující, který není „spotřebitel“, je podnikatel, který nakupuje výrobky či užívá služby za účelem svého podnikání s těmito výrobky nebo službami. Tento kupující se řídí rámcovou kupní smlouvou a obchodními podmínkami v rozsahu, které se ho týkají.

Tyto záruční podmínky a reklamační řád jsou nedílnou součástí každé kupní smlouvy uzavřené mezi prodávajícím a kupujícím. Záruční podmínky a reklamační řád jsou platné a závazné, pokud v kupní smlouvě či v dodatku v této smlouvě či jiné písemné dohodě nebude stranami dohodnuto jinak.

Záruční podmínky

Záruční doba

Prodávající poskytuje kupujícím záruku za jakost zboží v délce 24 měsíců, pokud ze záručního listu, faktury ke zboží, dodacího listu, příp. jiného dokladu ke zboží nevyplývá odlišná délka záruční doby poskytovaná prodávajícím. Zákonná délka záruky poskytovaná spotřebiteli není tímto dotčena.

Zárukou za jakost přejímá prodávající závazek, že dodané zboží bude po určitou dobu způsobilé pro použití k obvyklému, příp. smluvenému účelu a že si zachová obvyklé, příp. smluvené vlastnosti.

Baterie

Záruka 6 měsíců na životnost baterie – jmenovitá kapacita baterie neklesne pod 70% své celkové kapacity v průběhu 6 měsíců od prodeje produktu.

Záruční podmínky se nevztahují na závady vzniklé (pokud lze aplikovat na zakoupený produkt):

- zaviněním uživatele tj. poškození výrobku neodbornou repasí, nesprávnou montáží, nedostatečným zasunutím sedlové tyče do rámu, nedostatečným utáhnutím pedálů v klikách a klik ke středové ose
- nesprávnou údržbou
- mechanickým poškozením
- opotřebením dílů při běžném používání (např. gumové a plastové části, pohyblivé mechanismy, kloubové spoje, opotřebením, řetězu atd.)
- neodvratnou událostí, živelnou pohromou

- neodbornými zásahy
- nesprávným zacházením, či nevhodným umístěním, vlivem nízké nebo vysoké teploty, působením vody, neúměrným tlakem a nárazy, úmyslně pozměněným designem, tvarem nebo rozměry

Reklamační řád

Postup při reklamaci vady zboží

Kupující je povinen zboží, dodané prodávajícím prohlédnout co nejdříve po přechodu nebezpečí škody na zboží, resp. po jeho dodání. Prohlídku musí kupující provést tak, aby zjistil všechny vady, které je možné při přiměřené odborné prohlídce zjistit.

Při reklamaci zboží je kupující povinen na žádost prodávajícího prokázat nákup a oprávněnost reklamace fakturou nebo dodacím listem s uvedeným výrobním (sériovým) číslem, případně týmiž doklady bez sériového čísla. Neprokáže-li kupující oprávněnost reklamace těmito doklady, má prodávající právo reklamaci odmítnout.

Pokud kupující oznámí závadu, na kterou se nevztahuje záruka (např. nebyly splněny podmínky záruky, závada byla nahlášena omylem apod.), je prodávající oprávněn požadovat plnou úhradu nákladů, které vznikly v souvislosti s odstraňováním závady takto oznámené kupujícím. Kalkulace servisního zásahu bude v tomto případě vycházet z platného ceníku pracovních výkonů a nákladů na dopravu.

Pokud prodávající zjistí (testováním), že reklamovaný výrobek není vadný, považuje se reklamace za neoprávněnou. Proávající si vyhrazuje právo požadovat úhradu nákladu, které vznikly v souvislosti s neoprávněnou reklamací.

V případě, že kupující reklamuje vady zboží, na které se vztahuje záruka podle platných záručních podmínek prodávajícího, provede prodávající odstranění vady formou opravy, případně výměny vadného dílu nebo zařízení za bezvadné. Proávající je se souhlasem kupujícího oprávněn dodat výměnou za vadné zboží jiné zboží plně funkčně kompatibilní, ale minimálně stejných nebo lepších technických parametrů. Volba ohledně způsobu vyřízení reklamace dle tohoto odstavce náleží prodávajícímu.

Proávající vyřídí reklamaci nejpozději do 30 dnů od doručení vadného zboží, pokud nebude dohodnuta lhůta delší. Za den vyřízení se považuje den, kdy bylo opravené nebo vyměněné zboží předáno kupujícímu. Není-li prodávající s ohledem na charakter vady schopen vyřídít reklamaci v uvedené lhůtě, dohodne s kupujícím náhradní řešení. Pokud k takové dohodě nedojde, je prodávající povinen poskytnout kupujícímu finanční náhradu formou dobropisu.

CZ SEVEN SPORT s.r.o.

Sídlo: Strakonická 1151/2c, Praha 5, 150 00, ČR
Centrála: Dělnická 957, Vítkov, 749 01
Reklamacie a servis: Čermenská 486, Vítkov 749 01

IČO: 26847264
DIČ: CZ26847264

Tel: +420 556 300 970
Mail: eshop@insportline.cz
reklamacie@insportline.cz
servis@insportline.cz

Web: www.inSPORTline.cz

SK inSPORTline s.r.o.

Centrála, reklamacie, servis: Električná 6471, Trenčín
911 01, SK

IČO: 36311723
DIČ: SK2020177082

Tel.: +421(0)326 526 701
Mail: objednavky@insportline.sk
reklamacie@insportline.sk
servis@insportline.sk

Web: www.inSPORTline.sk

Datum prodeje:

Razítko a podpis prodejce:

Reklamacie zboží



Vrácení a výměna zboží do 30 dnů

